

Каталог продукції 2023 р.
Опалення



Все в одному — комфорт для житлових приміщень



Тепловий насос — ваша нова нагрівальна система

Теплові насоси готові взяти на себе завдання декарбонізації вашого будинку, а компанія Daikin стане надійним партнером у вирішенні цього завдання.

Одним із екологічних завдань на сьогоднішній день є декарбонізація будинків.

Це новітнє віяння в глобальному зсуві парадигми в бік більш екологічної економіки. В автомобільній промисловості, сільському господарстві та навіть у сфері авіаперевезень вже були зроблені зусилля зі скорочення або повного усунення викидів вуглекислого газу, пов'язаних із використовуваними джерелами енергії.

Наступними за важливістю йдуть житлові будинки.

Європейський союз пообіцяв «зіграти центральну роль» у зведенні викидів парникових газів до нуля до 2050 року.

Для досягнення своєї мети вони роблять ставку на теплові насоси

І компанія Daikin впевнена в їх правоті. Теплові насоси вже зараз готові взяти на себе завдання декарбонізації вашого будинку. Це не технологія майбутнього, а сучасне, перевірене на практиці рішення, що забезпечує комфортне середовище.

Чи знали ви?

У кількох європейських країнах теплові насоси вже встановлені у понад 50% нових будівель. Під час реконструкції теплові насоси все частіше розглядають як заміну котлам, особливо для високотемпературних моделей з подібною температурою води на виході — 70°C.

Зміст

Опалення — бачення Daikin	2	РІШЕННЯ ДЛЯ БАГАТОКВАРТИРНИХ БУДИНКІВ	162
Вступ	4	Децентралізовані рішення	166
Новинки 2023 р.....	4	Централізовані рішення	167
4 кроки до декарбонізації сектору опалення житлових приміщень.....	6	Водяний контур	170
Stand By Me	8	Daikin Altherma 3 WS	170
ІНДИВІДУАЛЬНІ РІШЕННЯ	14	ПЕРИФЕРІЙНІ ПРИСТРОЇ	180
Теплові насоси	17	Баки	183
Daikin Altherma 3 R (серія ERGA-E, 4-6-8 кВт)	18	Термоаккумулятори та баки	184
Daikin Altherma 3 R F	20	Пульты керування	189
Daikin Altherma 3 R ECH ₂ O	26	Дротовий пульт ДК	192
Daikin Altherma 3 R W	32	Окремі пульти керування в різних приміщеннях	194
Daikin Altherma 3 R (серія ERLA-D, 11-14-16 кВт)	38	Програма Onecta	196
Daikin Altherma 3 R F	44	Радіатори для опалення й охолодження	201
Daikin Altherma 3 R ECH ₂ O	50	Daikin Altherma UFH	202
Daikin Altherma 3 R W	56	Підлоговий блок Daikin Altherma HPC	208
Daikin Altherma 3 M	62	Настінний блок Daikin Altherma HPC	210
Daikin Altherma 3 M (4-6-8 кВт) НОВИНКА	62	Канальний блок Daikin Altherma HPC	211
Daikin Altherma 3 M (9-11-14-16 кВт)	68	Очищення повітря та вентиляція	217
Daikin Altherma 3 H HT	78	Очисники повітря	218
Daikin Altherma 3 H HT F	86	Вентиляція житлових приміщень	228
Daikin Altherma 3 H HT ECH ₂ O	94	Геліотермальні системи опалення	241
Daikin Altherma 3 H HT W	104	Сонячні панелі для герметичних і відкритих систем	248
Daikin Altherma R HT	112	Сонячна панель — герметична система	250
Daikin Altherma M HW	116	Сонячні панелі — система відкритого типу	252
Геотермальний тепловий насос Daikin Altherma	122	Сонячний колектор	255
Daikin Altherma 3 GEO	122	Насосна станція	255
Гібридний тепловий насос Daikin Altherma	130		
Daikin Altherma R Hybrid	133		
Daikin Altherma R Hybrid + мультисистема	134		
Daikin Altherma H Hybrid	138		
Бойлери	145		
Конденсаційні бойлери	146		
Газові конденсаційні бойлери	148		
Daikin Altherma 3 C Gas (D2C/TND*)	148		
Daikin Altherma 3 C Gas (D2CNL)	154		
Daikin Altherma C Gas W	156		
Система відведення димових газів	158		

Новинки 2023

Daikin Altherma 3 M (4-6-8 кВт)



Моноблок — ідеальне рішення для обмеженого простору

стор. 62

НОВИНКА

- ✓ Доступне в класах 4-6-8, доповнюючи існуючу лінійку Daikin класів 9-11-14-16.
- ✓ Daikin Altherma 3 M пропонує найкомпактніше рішення для будинків з обмеженим простором. Воно об'єднує всі електричні та гідравлічні компоненти в одному блоці.
- ✓ Обладнання працює на холодоагенті R-32, отже це рішення також характеризується меншим потенціалом глобального потепління, що відповідає вимогам європейських цілей декарбонізації.



R-32 Холодоагент з низьким ПГП

Програма Onecta для керування блоком вдома чи віддалено



Голосове управління блоком через Amazon Alexa або Google Assistant

Stand by me — це ваш інструмент післяпродажевого обслуговування для розширення гарантії



Підключіть свій дім до хмарного сервісу Daikin для житлових будинків і отримайте більше онлайн-сервісів

Daikin Altherma 3 M забезпечує температуру води 55°C на виході при -15°C на вулиці в режимі теплового насоса



Першокласні технології та ефективність

Daikin бере на себе обов'язок розробляти найбільш ефективні технології для досягнення найкращих рівнів енергоефективності та поваги до планети. У нашій лінійці Bluevolution використовується холодоагент R-32, який значною мірою знижує викиди CO₂ порівняно з конкурентами. Daikin знову виступає лідером у створенні найкращих і найбільш екологічних рішень для опалення.

Клієнти шукають кращі рішення для свого будинку, звертаючи увагу на етикетки з даними щодо енергоефективності. Daikin завжди пропонує найбільш екологічні блоки з найвищими класами енергоефективності для теплових насосів. З 26 вересня 2019 року діють нові класи енергоефективності, які оцінюють продукти для опалення за шкалою від A+++ до D в режимі опалення приміщень і від A+ до F — ГВП.

Теплові насоси третього покоління Daikin Altherma досягають такої ефективності завдяки технології Bluevolution. Вона поєднує в собі самостійно розроблений компанією компресор і холодоагент R-32, що робить її унікальною на ринку.

Менше викидів CO₂ при більшій ефективності — ось рецепти першокласних технологій.

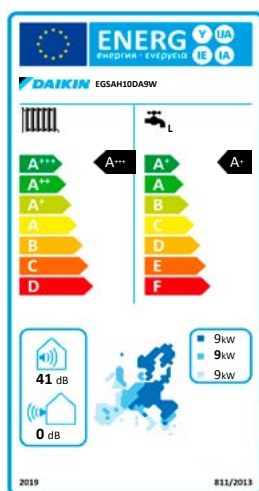

Сертифікат Keymark для теплових насосів

Унікальний сертифікат для європейського ринку



Сертифікат KEYMARK для теплових насосів є добровільною, незалежною, європейською маркою сертифікації для всіх теплових насосів. Вона засвідчує продуктивність опалення приміщень, рівень звукової потужності, продуктивність ГВП, а також експлуатаційні випробування.

Сертифікат KEYMARK для теплових насосів базується на незалежному тестуванні сторонньої організації і демонструє відповідність вимогам до продукції, встановленим у правилах KEYMARK для теплових насосів, та вимогам ефективності, встановленим Ecodesign Lot 1, Lot 2.

Як група, ми твердо переконані в якості цієї схеми, як для наших клієнтів, так і для себе як виробників. Тому ми маємо намір сертифікувати весь модельний ряд теплових насосів Daikin Altherma.

Все наше сертифіковане обладнання можна переглянути на сайті <https://keymark.eu/en/products/heatpumps/heat-pumps>

4 кроки до декарбонізації сектору опалення житлових приміщень

1

Підвищені стандарти новобудов

Усі держави-члени ЄС вже вжили заходів для забезпечення кращих показників декарбонізації у новобудовах, вдосконалюючи конструкцію будівель і зробивши використання поновлюваних джерел енергії обов'язковими. В результаті, за оцінками Daikin, теплові насоси вже займають до 50% ринку в нових (приватних) будинках.

Суттєвою додатковою перевагою гідравлічних теплових насосів є можливість їх використання і для охолодження, і для опалення, що стрімко виходить на перший план вимог споживача. Частково це пов'язано з ефектом зміни клімату, а також із вищим рівнем теплоізоляції новобудов.

2

Збільшення коефіцієнту заміни

Сьогоднішній коефіцієнт заміни складає в середньому 1% від загальної кількості систем опалення, встановлених на рік, і для досягнення мінімального порогу нашої мети потрібно подвоїти цей коефіцієнт протягом найближчих 10 років.

Заміна систем опалення на більш ефективні буде допомагати тримати курс на зменшення викидів CO₂. Завдання, однак, полягає в тому, щоб мотивувати громадян ЄС частіше обирати поновлювані джерела опалення, переконуючи таким чином ринок модернізації, що теплові насоси є ефективним, економічним та перевіреним на практиці рішенням.

2020

2030

1

40%

3

2

Однією з найбільших та важких у досягненні цілей, з якими ми стикаємось у забезпеченні здорового та екологічно чистого довкілля та зведенні викидів вуглецю до нуля, є максимізація використання відновлюваної енергії, особливо при опаленні наших домівок. Більшість житлових будинків все ще опалюються застарілими системами, що часто використовують викопні види палива, такі як вугілля та нафта, які забруднюють навколишнє середовище.

Ціль, пов'язана з вирішенням цієї проблеми, стає ще більш зрозумілою завдяки Європейському «зеленому» курсу European Green Deal, який являє собою набір політичних ініціатив Європейської Комісії, направлених на зведення впливу Європи на клімат до нуля у 2050 році за рахунок використання «зелених» технологій.

Теплові насоси починають виходити на передній план, відіграючи вирішальну роль у декарбонізації Європи, і в деяких регіонах це вже принесло вражаючі результати. Наприклад, теплові насоси є стандартною системою опалення у Швеції та займають 50% ринку в новобудовах у деяких європейських країнах.

Однак на території всієї Європи опалення з використанням теплових насосів та поновлюваних джерел енергії становить лише 10% усіх систем опалення, що встановлюються щороку. Це різко контрастує з амбіційною метою Єврокомісії до 2030 року: у сфері опалення й охолодження частка відновлюваних джерел енергії повинна сягнути 40%. Компанія Daikin вбачає рішення у тому, щоб зробити 4 кроки до декарбонізації сектору опалення житлових приміщень для досягнення цілей Комісії ЄС до 2030 року.

3 Усунення стимулів до використання рішень на викопному паливі

Політики могли б уникнути будь-якого стимулювання використання викопного палива. На сьогоднішній день прямі або непрямі фактори стимулюють експлуатацію бойлерів на рідкому паливі та на газу, наприклад, через відмінності в оподаткуванні порівняно з тепловими насосами. При цьому розрив між цінами на електроенергію та газ зараз у багатьох країнах-членах ЄС занадто великий, через що важко зробити тепловий насос економічно привабливою інвестицією для громадян ЄС. У короткостроковій перспективі державні ініціативи можуть допомогти прискорити перехід на системи опалення із нульовим рівнем вуглецевих викидів і зробити теплові насоси доступними для всіх європейців. Однак у більш довгостроковій перспективі необхідні більш збалансовані розцінки на енергію та показники енергетичних і вуглецевих характеристик будівлі, що будуть мотивувати кінцевого користувача інвестувати в технологію теплових насосів.

4 Опалення з використанням поновлюваних джерел енергії стає стандартом при модернізації

Компанія Daikin вважає, що системи теплових насосів повинні стати стандартом при модернізації систем опалення. Теплові насоси мають все більш високу ефективність навіть при низьких температурах зовнішнього повітря, і це факт. Технологія гідравлічних теплових насосів швидко розвивається в останні роки, завдяки чому вона підходить для будь-якого типу житлових будинків у Європі, чи то для ринку новобудов чи ринку модернізації. Збільшення частки «зеленої» електроенергії до 60% від загального виробництва електроенергії в ЄС завдяки тепловим насосам означає подальше збільшення їхнього внеску в декарбонізацію сектору опалення житлових приміщень.

2050

4

100%

Майбутнє

Компанія Daikin висловлює радість і захоплення тим, щоб зробити свій внесок у позитивний вплив на мінливе навколишнє середовище та зіграти ключову роль у впровадженні цієї інноваційної технології в дім кожної людини, не забуваючи при цьому й про всі зацікавлені сторони, таких як установники й архітектори.

Ми також можемо поліпшити процес, зробивши установку якомога простішою завдяки відмінній конструкції. Європа має технології, досвід та інвестиції для подальшого розширення ринку теплових насосів. Теплові насоси вже сьогодні готові вийти на перші місця по використанню, адже вони підходять для приватних і багатоквартирних будинків, дрібних і великих комерційних будівель і промислових підприємств.

Все вказує на те, що нам потрібно діяти вже зараз! Давайте переконаємо ринок модернізації, що майбутнє за тепловими насосами, та підвищимо обізнаність щодо переваг стосовно енергії, економічності та екологічності.

Stand By Me

Мета — задоволення клієнтів

Пора розслабитися. Завдяки новому обладнанню установки Daikin та сервісній програмі Stand By Me для ваших клієнтів, ви можете бути впевнені, що вони насолоджуються найвищим рівнем комфорту, енергоефективності, зручності використання та найширшим спектром послуг серед доступних на ринку. Stand By Me усуває всі занепокоєння ваших клієнтів і надає їм безкоштовну розширену гарантію, швидке відстеження від постачальників послуг Daikin і додаткові гарантії на певні запчастини.

Сідайте в наш потяг, щоб клієнти були максимально задоволені

На нашій схемі метро ви можете знайти всі інструменти, які ми пропонуємо установникам Daikin для допомоги на всіх етапах: від першого контакту з новим клієнтом до обслуговування й ремонту після монтажу.



HSN
PRO

Heating Solutions Navigator

Допомагає створити оптимальне рішення для будинків ваших клієнтів

Вебпортал Фахівці



Daikin e-Care

Доступ до реєстрації, налаштування й усунення несправностей

Програма для мобільних пристроїв Фахівці



Stand By Me

Керує вашою базою даних обладнання й забезпечує клієнту зручність і сервісне обслуговування

Вебпортал Фахівці



Програма Onesta

Програма для кінцевого користувача, яка дає змогу керувати блоком для житлових приміщень

Програма для мобільних пристроїв Споживач



Для завантаження інструменту відскануйте QR-код або перейдіть за посиланням <http://metro.standbyme.daikin.eu>

НОВИНКА

Ознайомтеся з новими функціями

Ми продовжуємо інвестувати в забезпечення підтримки для наших установників. Завдяки обліковому запису Daikin у вас є онлайн-доступ до Stand By Me й Heating Solutions Navigator. Використовуйте той самий обліковий запис для доступу до програми Daikin e-Care. Тепер інструменти пропонують нові функції, ознайомтеся з ними!



Heating Solutions Navigator

Новітня функція:
інструмент швидкої підготовки
цінової пропозиції щодо вентиляції



Daikin e-Care

Новітня функція:
інструмент введення в експлуатацію



Stand By Me

Новітні функції:
покупка розширення гарантії,
звернення для отримання допомоги



Програма Oneota

Новітня функція:
можливість керувати блоками в будинку
одразу для декількох користувачів,
можливість запрошувати нових
користувачів за допомогою QR-коду

НОВИНКА

Повідомлення про помилки й 20 налаштувань для установників для забезпечення віддаленої підтримки через SBM Pro та програму e-Care

На професійному порталі установники можуть увімкнути віддалений моніторинг, що дозволить їм здійснювати контроль вашої установки за кількома параметрами зі свого місця розташування. Вони отримуватимуть автоматичне сповіщення, якщо з установкою щось не так. Змінивши деякі налаштування, вони можуть відразу підвищити рівень комфорту. Заощаджуйте час і отримайте кращу підтримку завдяки цим новим функціям.

- Опалення/охолодження приміщень
- Кімната (температура в кімнаті)
- Основна зона й додаткова зона (температура води на виході)
- Установник – Обробка помилок
- Гаряче водопостачання

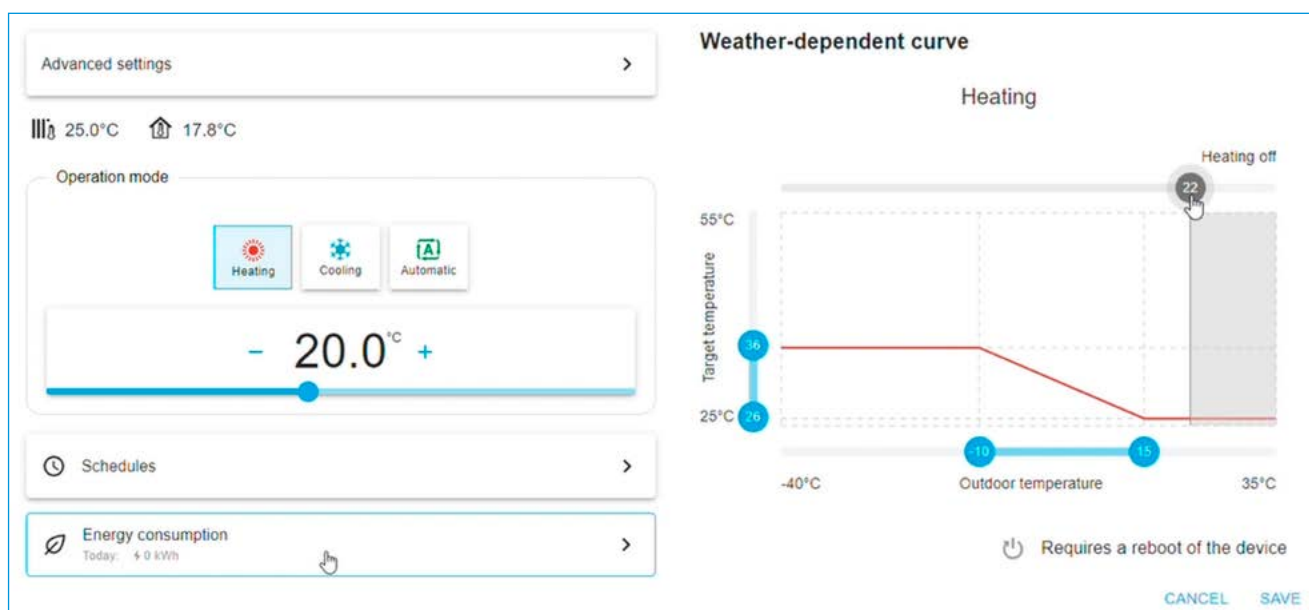

Уся інформація про Heating Solutions Navigator

Heating Solutions Navigator — це цифровий набір інструментів, розроблений для фахівців Daikin з метою надання допомоги у створенні оптимального рішення для будинків ваших клієнтів. За допомогою цього набору ви можете налаштувати установку, створити спеціальні схеми трубопроводів і електромонтажних робіт, встановити конфігурацію на установці, і багато іншого.

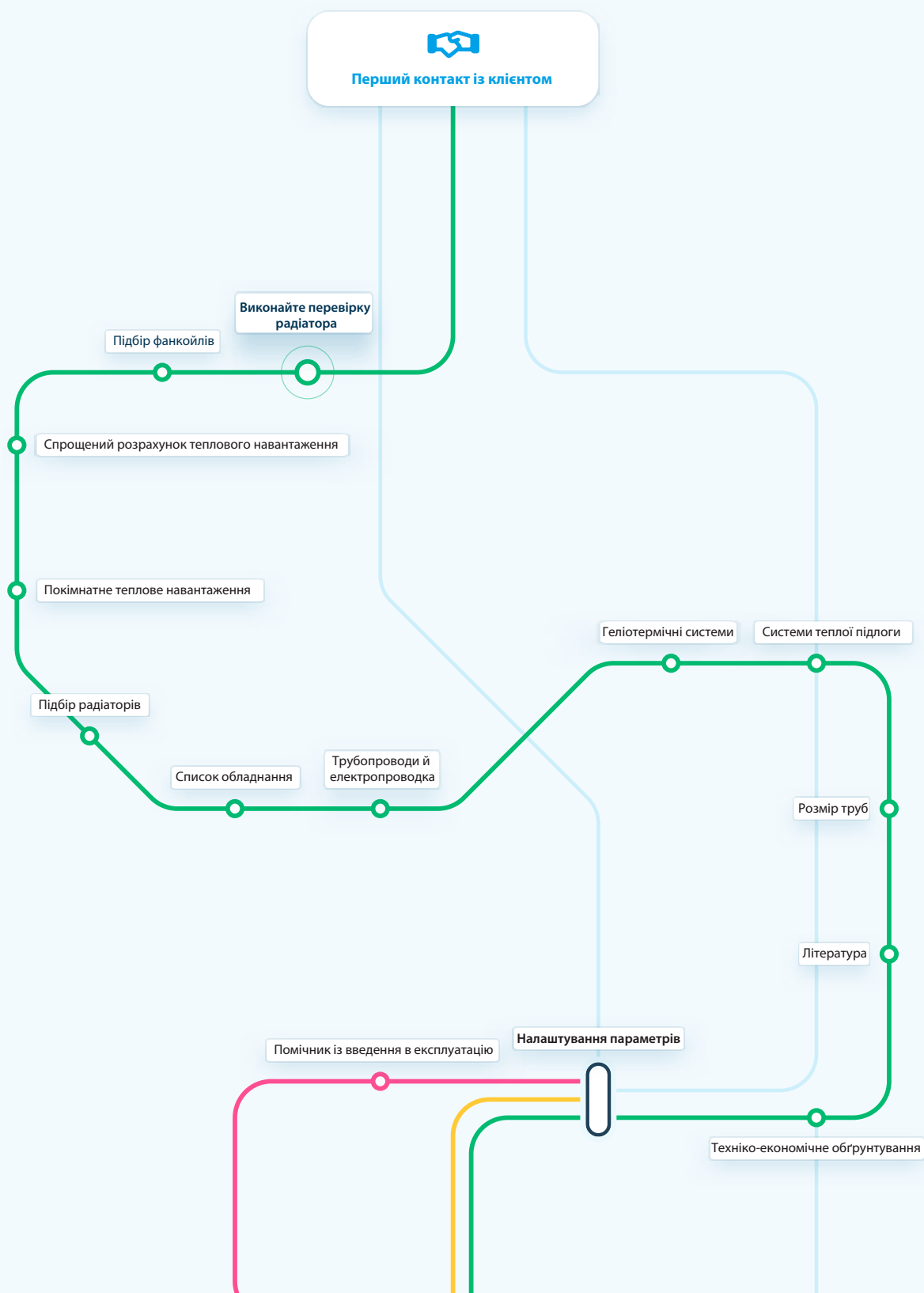

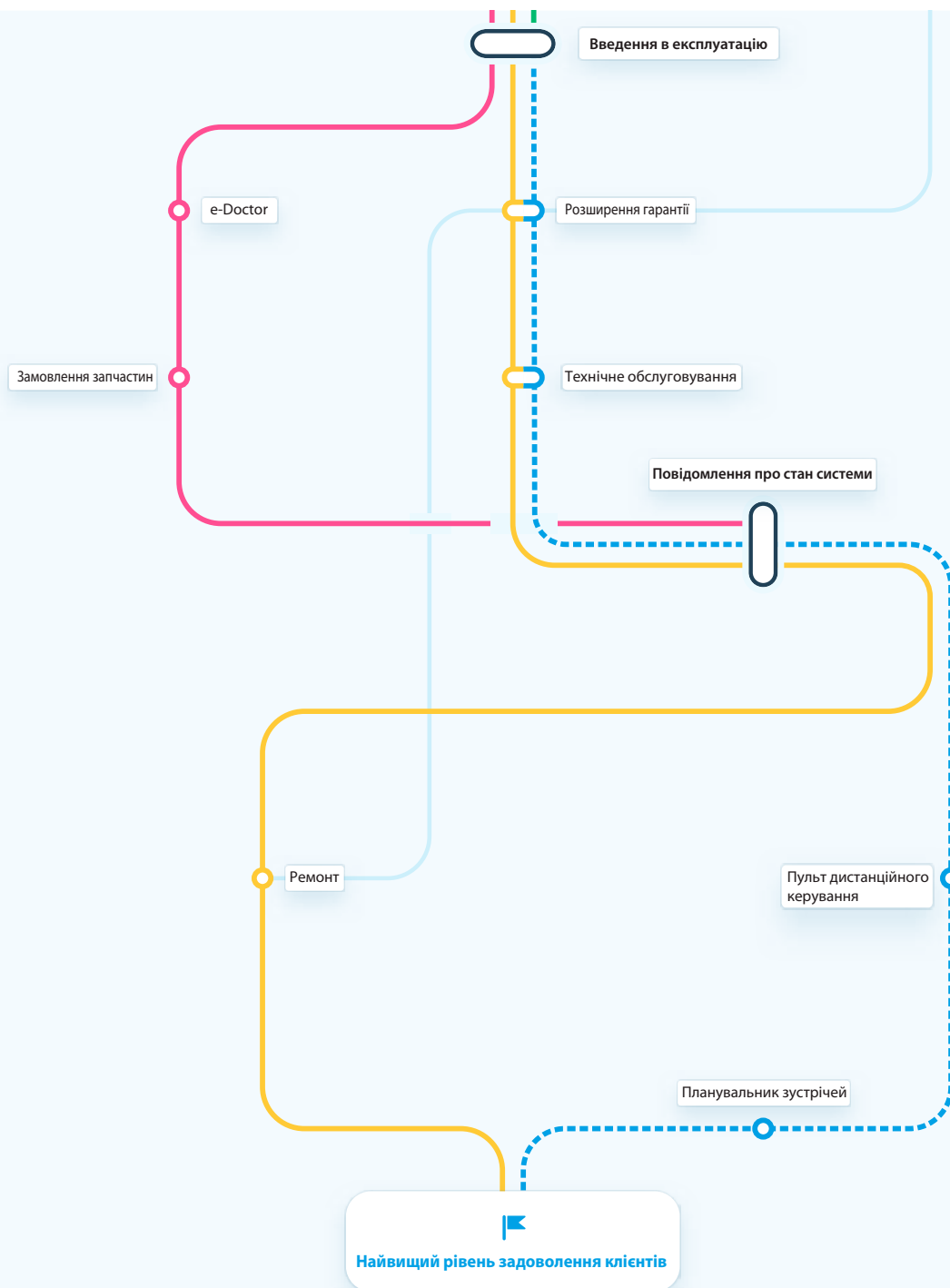

Heating Solutions Navigator

- Виконайте перевірку радіатора
- Підбір фанкойлів
- Спрощений розрахунок теплового навантаження
- Покімнатне теплове навантаження
- Помічник із введення в експлуатацію
- Список обладнання
- Трубопроводи й електропроводка
- Геліотермічні системи
- Системи теплої підлоги
- Розмір труб
- Література
- Техніко-економічне обґрунтування
- Налаштування параметрів
- Введення в експлуатацію

Програма E-care для мобільних пристроїв Stand By Me

- Помічник із введення в експлуатацію
- Введення в експлуатацію
- e-Doctor
- Замовлення запчастин
- Повідомлення про стан системи
- Налаштування параметрів
- Введення в експлуатацію
- Розширення гарантії
- Повідомлення про стан системи

Програма Onecta

- Розширення гарантії
- Технічне обслуговування
- Пульт дистанційного керування
- Планувальник зустрічей

Опалення житлових приміщень

Незалежно від того, реконструюєте ви існуючий будинок чи будете новий, тепловий насос Daikin є оптимальним вибором.

Наші теплові насоси інтегруються з низкою периферійних продуктів, забезпечуючи індивідуальне рішення для створення здорового, комфортного мікроклімату протягом усього року, допомагаючи додатково оптимізувати ефективність вашої системи опалення.



By Me

стор. 166

Децентралізовані
рішення

стор. 167

Централізовані
рішення

Водяний
контур

стор. 170

Рішення для
багатоквартирних будинків

Периферійні пристрої

Елементи
керування

стор. 189

Радіатори для опалення
й охолодження
Очищення повітря
та вентиляція

стор. 201

Stand



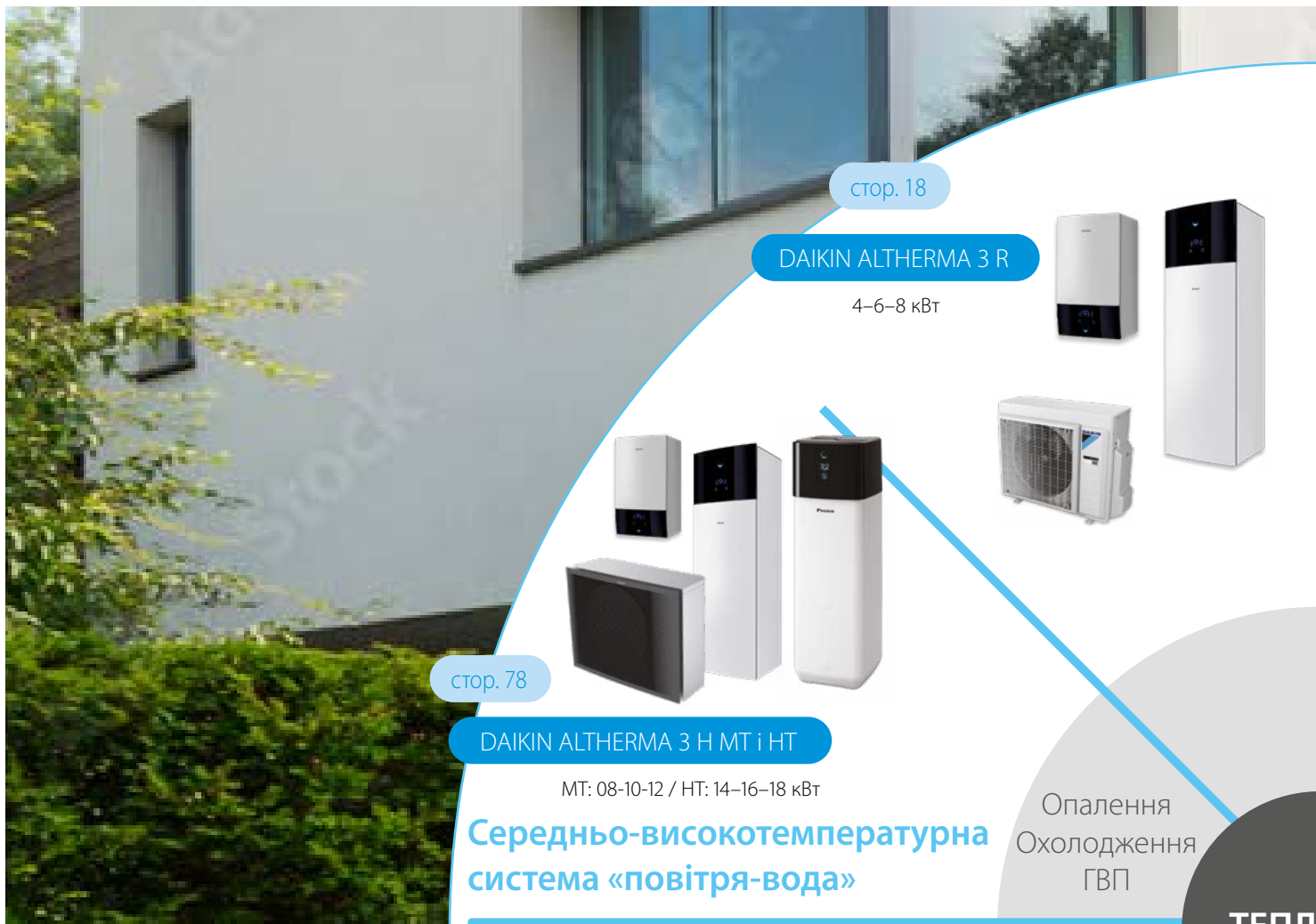

стор. 18

DAIKIN ALTHERMA 3 R

4–6–8 кВт



стор. 78

DAIKIN ALTHERMA 3 H MT i HT

MT: 08-10-12 / HT: 14–16–18 кВт

Середньо-високотемпературна система «повітря-вода»



Опалення
Охолодження
ГВП

ТЕПЛ
НАС

Опалення
Охолодження
ГВП

Опалення
Охолодження
ГВП



DAIKIN ALTHERMA 3 GEO

стор. 122

Геотермальні
Газові гібридні



DAIKIN ALTHERMA R HYBRID

стор. 134

Індивідуальні рішення

Теплові насоси у ДНК Daikin.

Для опалення житлових приміщень ми пропонуємо широкий асортимент теплових насосів — від повітряно-водяних до гібридних, включаючи геотермальні.

Теплові насоси Daikin можуть задовольнити всі потреби та забезпечити необхідний рівень комфорту за допомогою опалення, охолодження приміщень та гарячого водопостачання.

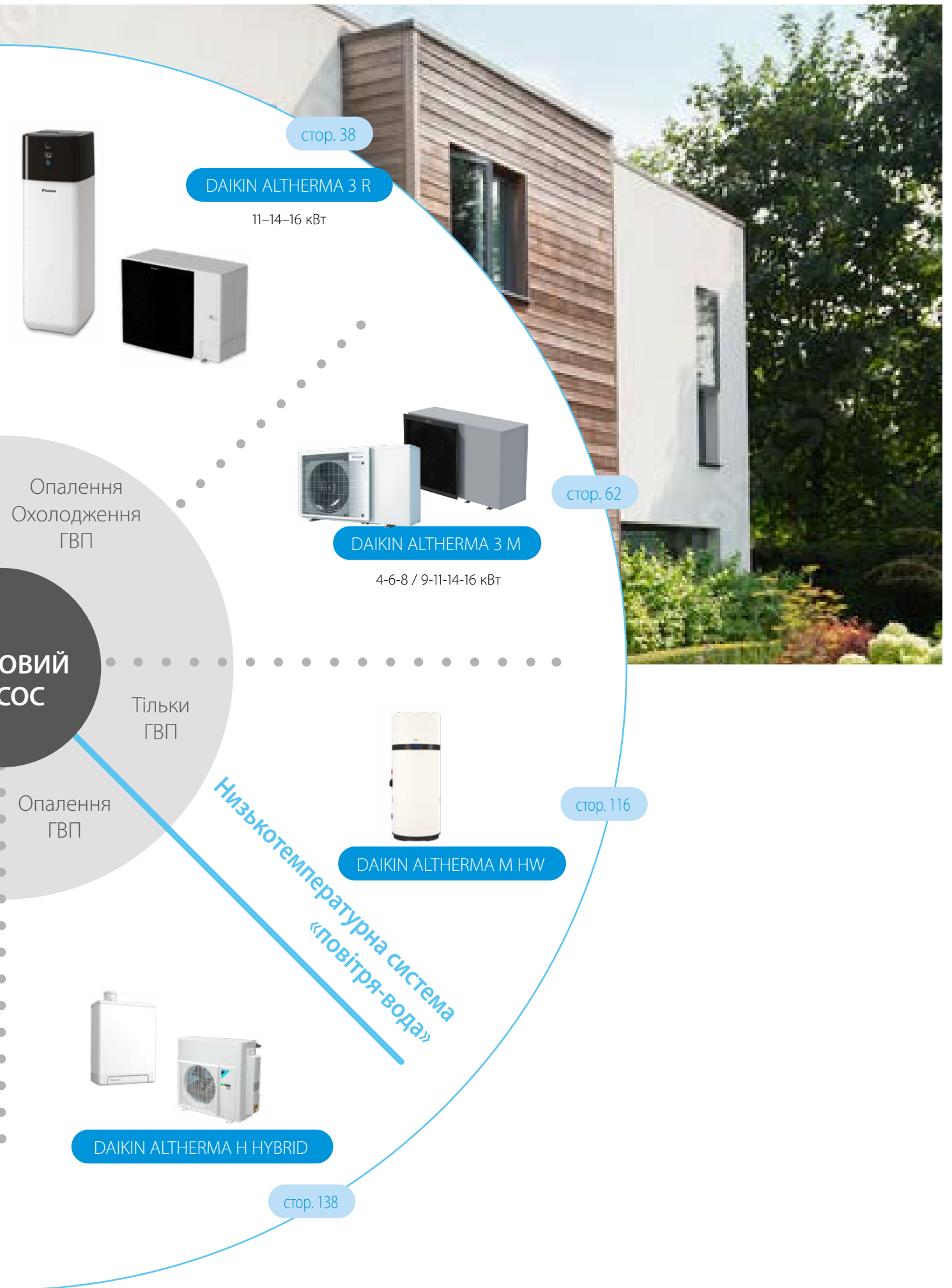

стор. 38

DAIKIN ALTHERMA 3 R

11-14-16 кВт



стор. 62

DAIKIN ALTHERMA 3 M

4-6-8 / 9-11-14-16 кВт



Опалення
Охолодження
ГВП

ОВИЙ
СОС

Тільки
ГВП

Опалення
ГВП

стор. 116

DAIKIN ALTHERMA M HW



Низькотемпературна система
«повітря-вода»



DAIKIN ALTHERMA H HYBRID

стор. 138



ЗМІСТ

Теплові насоси

Daikin Altherma 3 R (серія ERGA-E, 4-6-8 кВт)	18
Daikin Altherma 3 R F.....	20
Daikin Altherma 3 R ECH ₂ O.....	26
Daikin Altherma 3 R W.....	32
Daikin Altherma 3 R (серія ERLA-D, 11-14-16 кВт)	38
Daikin Altherma 3 R F.....	44
Daikin Altherma 3 R ECH ₂ O.....	50
Daikin Altherma 3 R W.....	56
Daikin Altherma 3 M	62
Daikin Altherma 3 M (4-6-8 кВт) НОВИНКА	62
Daikin Altherma 3 M (9-11-14-16 кВт).....	68
Daikin Altherma 3 H HT	78
Daikin Altherma 3 H HT F.....	86
Daikin Altherma 3 H HT ECH ₂ O.....	94
Daikin Altherma 3 H HT W.....	104
Daikin Altherma R HT.....	112
Daikin Altherma M HW.....	116
Геотермальний тепловий насос Daikin Altherma	122
Daikin Altherma 3 GEO	122
Гібридний тепловий насос Daikin Altherma	130
Daikin Altherma R Hybrid.....	133
Daikin Altherma R Hybrid + мультисистема.....	134
Daikin Altherma H Hybrid	138

Daikin Altherma 3 R

на основі Bluevolution з холодоагентом R-32

Чому слід вибирати Daikin Altherma 3 R?

Технологія Bluevolution поєднує в собі дуже високоефективні компресори, розроблені компанією Daikin, з холодоагентом майбутнього: R-32.



Висока продуктивність

- › Температура води на виході до 65°C і висока ефективність
- › Підходить як для систем теплої підлоги, так і радіаторів
- › Зберігає можливість захисту від замерзання до -25°C, забезпечуючи надійну роботу навіть у найхолодніших кліматичних умовах
- › Технологія Bluevolution забезпечує найвищу продуктивність:
 - Сезонна ефективність до A+++
 - Ефективність опалення до COP 5,1 (при 7°C/35°C)
 - Ефективність ГВП до COP 3,3 (EN16147)
- › Доступні варіанти 4, 6 і 8 кВт

Легкість монтажу

- › Поставляється готовим до роботи: всі ключові гідравлічні елементи встановлені на заводі-виробнику
- › Все обслуговування можна здійснювати з фронтальної сторони, а доступ до всіх трубопроводів здійснюється з верхньої частини блока
- › Чорно-білий сучасний дизайн
- › Скорочений час монтажу: зовнішній блок протестований і заправлений холодоагентом

Просте введення в експлуатацію

- › Інтегрований інтерфейс з кольоровим екраном високої роздільної здатності
- › Швидкий майстер, який дозволяє повністю ввести систему в експлуатацію максимум за 9 простих кроків
- › Конфігурація може здійснюватися дистанційно із завантаженням даних пізніше, після встановлення блока

Просте керування

- › Daikin Altherma має засоби керування налаштуваннями залежно від погодних умов, що у поєднанні з інверторними компресорами забезпечує оптимальну температуру в приміщенні у будь-який час.
- › Управління системою можна здійснювати будь-де у будь-який час за допомогою програми Daikin Residential Controller. Цей онлайн-контролер дає змогу регулювати умови в приміщенні відповідно до індивідуальних побажань при подальшому забезпеченні енергоефективності. Обладнання R-32 Daikin Altherma 3 R також може повністю інтегруватись із іншими системами керування будинком



Керування за допомогою програми Oneota



Daikin Altherma 3 R пропонує широку номенклатуру блоків, адаптовану до потреб клієнтів

✓ **Найвищі показники сезонної ефективності** зі значною економією на експлуатаційних витратах

✓ Прекрасно підходить для **новобудов**, а також для будинків з низьким споживанням енергії

✓ Температура води на виході до 65°C також робить його **кращим вибором для реконструйованих будівель**

Щоб охопити всі області застосування, система Daikin Altherma 3 R пропонується з трьома різними внутрішніми блоками

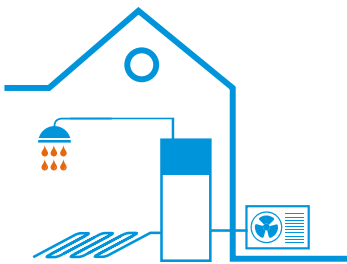

Daikin Altherma 3 R F

Підлоговий блок із вбудованим баком для ГВП

Компактна система і 100% гарантія комфорту

- › Всі компоненти та з'єднання виготовляються і встановлюються на заводі
- › Для установки потрібно дуже мало місця — лише 595 x 625 мм
- › Мінімальне споживання електроенергії при постійній наявності гарячої води
- › Доступні спеціальні двозонні моделі: один внутрішній блок може автоматично забезпечувати задані умови в двох різних температурних зонах
- › Сучасний стильний дизайн в білому або сріблясто-сірому стилі
- › Сумісний з програмою Daikin Residential Controller
- › Можливість голосового керування



Daikin Altherma 3 R ECH₂O

Підлоговий блок із вбудованим баком ECH₂O

Інтегрований сонячний блок і бак ГВП

- › Якнайбільше використання поновлюваних джерел енергії, максимальний комфорт і приготування гарячої води
- › Використання сонячного колектору для отримання побутової гарячої води
- › Легкий пластмасовий бак
- › Бівалентна опція: можливість використання з додатковим джерелом тепла
- › Можливість керування за допомогою програми на мобільному пристрої

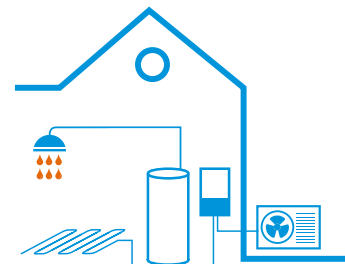

Daikin Altherma 3 R W

Настінний блок

Універсальний — пропонує багато варіантів установки та підключення ГВП

- › Компактний блок з невеликою площею установки (практично не потрібні бічні зазори)
- › Може комбінуватись з окремим баком ГВП місткістю до 500 літрів, з підключенням сонячного колектору або без нього
- › Стильний сучасний дизайн
- › Сумісний з програмою Daikin Residential Controller
- › Можливість голосового керування



Підлоговий блок

Daikin Altherma 3 R F

із вбудованим баком ГВП

Чому слід вибрати підлоговий блок Daikin із вбудованим баком ГВП?

Підлоговий блок Daikin Altherma 3 є ідеальною системою **для забезпечення опалення, ГВП і охолодження** для новобудов і будинків із низьким енергоспоживанням.

Система «все в одному» зменшує площу і час монтажу

- › Комбінація бака ГВП із нержавіючої сталі на 180 або 230 л та теплового насоса забезпечує швидший монтаж порівняно з традиційними системами
- › Об'єднання всіх гідравлічних компонентів означає відсутність потреби у компонентах інших виробників
- › Плати та гідравлічні компоненти розташовані спереду для полегшення доступу до них
- › Невелика площа установки 595 x 625 мм
- › Доступні для вибору вбудовані резервні нагрівачі 3, 6 і 9 кВт
- › Спеціальні двозональні моделі (bi-zone) дозволяють контролювати температуру в 2 зонах, об'єднують систему теплої підлоги з радіаторами для оптимізації ефективності

Гаряче водопостачання

Конвектор теплового насоса для опалення або охолодження

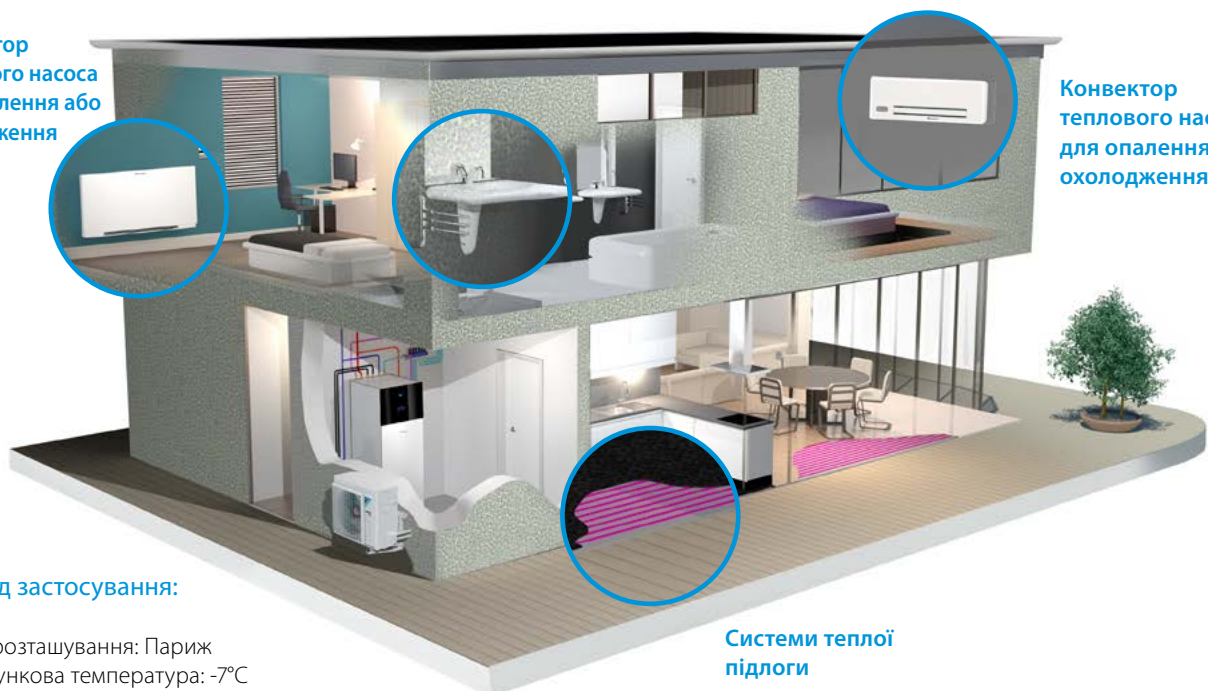

Конвектор теплового насоса для опалення або охолодження

Приклад застосування:

- › Місце розташування: Париж
- › Розрахункова температура: -7°C
- › Теплове навантаження: 7 кВт
- › Температура вимикання опалення: 16°C

Системи теплої підлоги

Конструкція «все в одному»

Зменшує площу й висоту установки

У порівнянні з традиційною спліт-версією настінного внутрішнього блока і окремим баком ГВП, інтегрований внутрішній блок значно зменшує простір, необхідний для установки.

Завдяки невеликій потрібній для установки площі 595 x 625 мм, вбудований внутрішній блок має площу розташування, яку можна порівняти з іншими побутовими приладами.

Для проектів установки: майже не потрібні бічні зазори, оскільки труби розташовані зверху блока.

При висоті установки 1,65 м для бака на 180 л та 1,85 м для бака на 230 л необхідна висота становить менше 2 м.

Компактність інтегрованого внутрішнього блока підвищується за рахунок витонченого дизайну і сучасного зовнішнього вигляду, що гармонійно поєднується з іншими побутовими приладами.

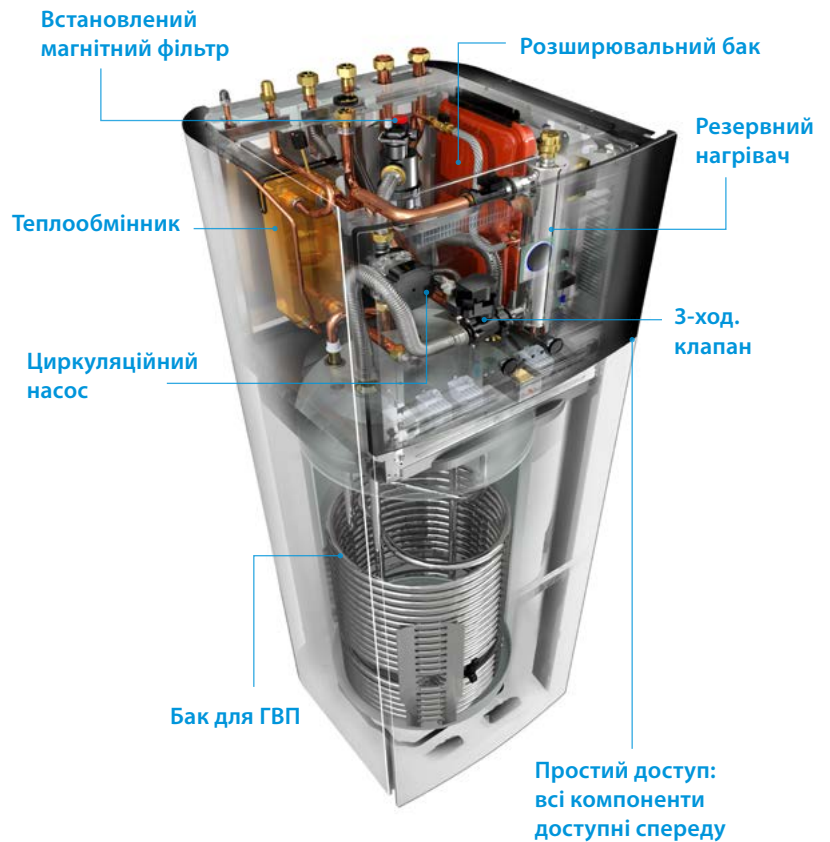

Розширений інтерфейс користувача



Daikin Eye («Око Daikin»)

Інтуїтивно зрозуміле «Око Daikin» відображає в режимі реального часу статус системи. Синій — ідеальний! Червоний колір індикатора означає помилку.

Швидке налаштування

Увійдіть у систему, і ви зможете повністю налаштувати блок за допомогою нового інтерфейсу за менш ніж 10 кроків. Можна навіть перевірити готовність блока до роботи, виконуючи тестові цикли!

Простота керування

Працюйте надшвидко з новим інтерфейсом. Цей інтерфейс «людина-машина» дуже зручний у використанні: він містить лише кілька кнопок та 2 навігаційні ручки.

Відмінний дизайн

Інтерфейс був спеціально розроблений для того, щоб бути інтуїтивно зрозумілим. Висококонтрастний кольоровий екран формує наочні та практичні візуальні зображення, які дійсно допоможуть спеціалісту з монтажу або сервісному інженеру в роботі.

Інтегрований внутрішній блок

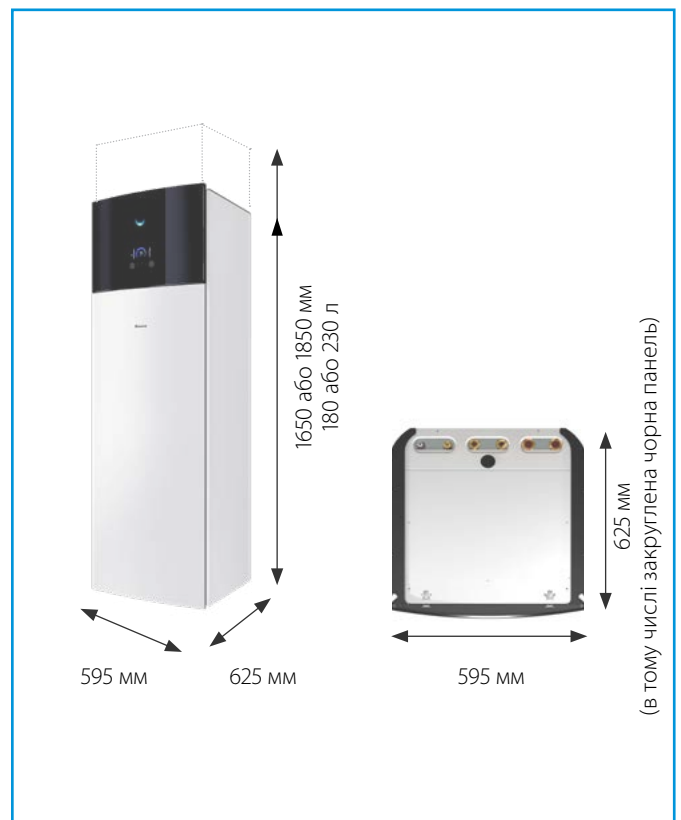

Daikin Altherma 3 R F

Підлоговий блок із тепловим насосом повітря-вода для **опалення й ГВП** ідеально підходить для будинків з низьким споживанням енергії

- › Комбінована система бака ГВП з нержавіючої сталі на 180 або 230 л і теплового насоса полегшує монтаж обладнання
- › Об'єднання всіх гідравлічних компонентів означає відсутність потреби у компонентах інших виробників
- › Плати та гідравлічні компоненти розташовані спереду для полегшення доступу до них
- › Невелика площа установки 595 x 625 мм
- › Вбудований резервний нагрівач 6 або 9 кВт
- › Зовнішній блок одержує тепло з атмосферного повітря, навіть при температурі -25°C
- › Сумісність із програмою Oneota
- › Можливість голосового керування



BRC1HHDW



EHVH-E6V



ERGA-EV(H)(7)

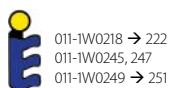

011-1W0218 → 222
011-1W0245, 247
011-1W0249 → 251

Дані ефективності			EHVH + ERGA	04S18E6V + 04EV	04S23E6V + 04EV	08S18E6VE/9W + 06EVH	08S23E6VE/9W + 06EVH	08S18E6V/9W + 08EVH7	08S23E6VE/9W + 08EVH7
Теплопродуктивність	Ном.		кВт	4,30 (1) / 4,60 (2)		6,00 (1) / 5,90 (2)		7,50 (1) / 7,80 (2)	
Споживана потужність	Опалення	Ном.	кВт	0,850 (1) / 1,26 (2)		1,24 (1) / 1,69 (2)		1,63 (1) / 2,23 (2)	
COP				5,10 (1) / 3,65 (2)		4,85 (1) / 3,50 (2)		4,60 (1) / 3,50 (2)	
Опалення приміщень	Середньоклімат. темп. води на виході 55°C	Загальні характеристики	SCOP	3,26				3,32	
			ηs (Сезонна ефективність опалення)	127				130	
	Середньоклімат. темп. води на виході 35°C	Загальні характеристики	Клас сезонної ефективності опалення	A++					
			SCOP	4,48		4,47		4,56	
ГВП	Середньоклімат. умови	Загальні характеристики	ηs (Сезонна ефективність опалення)	176				179	
			Клас сезонної ефективності опалення	A+++					
	Гарантоване навантаження	L	XL	L	XL	L	XL		
Середньоклімат. умови	Клас енергоефективності нагрівання води	ηwh (еф-ть нагрівання води)	125	133	125	133	125	133	
				A+					
Внутрішній блок			EHVH	04S18E6V	04S23E6V	08S18E6VH/E9WH	08S23E6VH/E9WH	08S18E6VH/E9WH	08S23E6VH/E9WH
Корпус	Колір	Білий + чорний							
	Матеріал	Полімер/листовий метал							
Розміри	Блок	ВхШхГ	мм	1650 x 595 x 625	1850 x 595 x 625	1650 x 595 x 625	1850 x 595 x 625	1650 x 595 x 625	1850 x 595 x 625
Маса	Блок		кг	119	128	119	128	119	128
	Об'єм води		л	180	230	180	230	180	230
Бак	Максимальна температура води		°C	70					
	Максимальний тиск води		бар	10					
	Захист від корозії			Травлення					
Робочий діапазон	Опалення	Темп. зовн. повітря	Мін.~Макс.	°C					
		Водяна сторона	Мін.~Макс.	°C					
	Гаряче водопостачання	Темп. зовн. повітря	Мін.~Макс.	°C (с.т.)					
		Водяна сторона	Макс.	°C					
Рівень звукової потужності	Ном.		дБА	42					
Рівень звукового тиску	Ном.		дБА	28					
Зовнішній блок			ERGA	04EV	06EVH		08EVH7		
Розміри	Блок	ВхШхГ	мм	740 x 884 x 388					
	Маса	Блок	кг	58,5					
Компресор	Кількість			1					
	Тип			Герметичний роторний компресор					
Робочий діапазон	Охолодження	Мін.~Макс.	°C (с.т.)	10~43					
	Гаряче водопостачання	Мін.~Макс.	°C (с.т.)	-25~35					
Холодоагент	Тип			R-32					
	GWP/ПГП			675,0					
	Заправка		кг	1,50					
	Заправка		Екв.т CO ₂	1,01					
Рівень звукової потужності	Опалення	Ном.	дБА	58	60		62		
	Охолодження	Ном.	дБА	61	62				
Рівень звукового тиску	Опалення	Ном.	дБА	44	47		49		
	Охолодження	Ном.	дБА	48	49		50		
Електроживлення	Назва/Фаза/Частота/Напруга		Гц/В	V3/1N~/50/230					
Струм	Рекомендовані запобіжники		A	25					

(1) Охолодження Ta 35°C — LWE 18°C (DT = 5°C); опалення Ta с.т./в.т. 7°C/6°C — LWC 35°C (DT = 5°C) (2) Охолодження Ta 35°C — LWE 7°C (DT = 5°C); опалення Ta с.т./в.т. 7°C/6°C — LWC 45°C (DT = 5°C). Цей продукт містить фторвмісні парникові гази.

Daikin Altherma 3 R F

Підлоговий блок із тепловим насосом повітря-вода для опалення, охолодження й ГВП ідеально підходить для будинків з низьким споживанням енергії

- › Комбінована система бака ГВП з нержавіючої сталі на 180 або 230 л і теплового насоса полегшує монтаж обладнання
- › Об'єднання всіх гідравлічних компонентів означає відсутність потреби у компонентах інших виробників
- › Плати та гідравлічні компоненти розташовані спереду для полегшення доступу до них
- › Невелика площа установки 595 x 625 мм
- › Доступні для вибору вбудовані резервні нагрівачі 3, 6 і 9 кВт
- › Зовнішній блок одержує тепло з атмосферного повітря, навіть при температурі -25°C
- › Сумісність із програмою Oneota
- › Можливість голосового керування



BRC1HHDK



EHVX-E6V



ERGA-EV(H)(7)

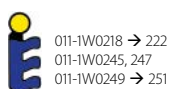

011-1W0218 → 222
011-1W0245, 247
011-1W0249 → 251



до



Дані ефективності			EHVX + ERGA	04S18E3V/E6V + 04EV	04S23E3V/E6V + 04EV	08S18E6V/E9W + 06EVH	08S23E6V/E9W + 06EVH	08S18E6V/E9W + 08EVH7	08S23E6V/E9W + 08EVH7
Теплопродуктивність	Ном.		кВт	4,30 (1) / 4,60 (2)		6,00 (1) / 5,90 (2)		7,50 (1) / 7,80 (2)	
Споживана потужність	Опалення	Ном.	кВт	0850 (1) / 1,26 (2)		1,24 (1) / 1,69 (2)		1,63 (1) / 2,23 (2)	
Холодопродуктивність	Ном.		кВт	4,86 (1) / 4,52 (2)		5,96 (1) / 5,09 (2)		6,25 (1) / 5,44 (2)	
Споживана потужність	Охолодження	Ном.	кВт	0,810 (1) / 1,36 (2)		1,06 (1) / 1,55 (2)		1,16 (1) / 1,73 (2)	
COP				5,10 (1) / 3,65 (2)		4,85 (1) / 3,50 (2)		4,60 (1) / 3,50 (2)	
EER				5,98 (1) / 3,32 (2)		5,61 (1) / 3,28 (2)		5,40 (1) / 3,14 (2)	
Опалення приміщень	Середньоклімат. темп. води на виході 55°C	Загальні характеристики	SCOP	3,29		3,28		3,35	
			ηs (Сезонна ефективність опалення)	129		128		131	
	Середньоклімат. темп. води на виході 35°C	Загальні характеристики	Клас сезонної ефективності опалення			A++			
			SCOP	4,54		4,52		4,61	
ГВП	Загальні характеристики	Гарантоване навантаження		L	XL	L	XL	L	XL
			Середньоклімат. умови	127	125	134	133	125	133
		Клас енергоефективності нагрівання води				A+			
Внутрішній блок			EHVX	04S18E3V/E6V	04S23E3V/E6V	08S18E6V/E9W	08S23E6V/E9W	08S18E6V/E9W	08S23E6V/E9W
Корпус	Колір		Білий + чорний						
	Матеріал		Полімер/листовий метал						
Розміри	Блок	ВхШхГ	мм	1650 x 595 x 625	1850 x 595 x 625	1650 x 595 x 625	1850 x 595 x 625	1650 x 595 x 625	1850 x 595 x 625
Маса	Блок		кг	119	128	119	128	119	128
	Об'єм води		л	180	230	180	230	180	230
Бак	Максимальна температура води		°C	70					
	Максимальний тиск води		бар	10					
	Захист від корозії			Травлення					
Робочий діапазон	Опалення	Темп. зовн. повітря	Мін.~Макс.	°C					
		Водяна сторона	Мін.~Макс.	°C					
	Охолодження	Темп. зовн. повітря	Мін.~Макс.	°C (с.т.)					
		Водяна сторона	Мін.~Макс.	°C					
	Гаряче водопостачання	Темп. зовн. повітря	Мін.~Макс.	°C (с.т.)					
		Водяна сторона	Макс.	°C					
Рівень звукової потужності	Ном.		дБА	42					
Рівень звукового тиску	Ном.		дБА	28					
Зовнішній блок			ERGA	04EV	06EVH	08EVH7			
Розміри	Блок	ВхШхГ	мм	740 x 884 x 388					
Маса	Блок		кг	58,5					
	Компресор	Кількість		1					
Робочий діапазон	Тип	Охолодження	Мін.~Макс.	°C (с.т.)					
		Гаряче водопостачання	Мін.~Макс.	°C (с.т.)					
Холодоагент	Керування	Тип		Герметичний роторний компресор					
		GWP/ПГП		675,0					
		Заправка		1,50					
		Заправка	Екв.т CO ₂	1,01					
Рівень звукової потужності	Опалення	Ном.	дБА	58		60		62	
		Охолодження	Ном.	61		62		62	
Рівень звукового тиску	Охолодження	Ном.	дБА	44		47		49	
		Опалення	Ном.	48		49		50	
Електроживлення	Назва/Фаза/Частота/Напруга		Гц/В	V3/1N~/50/230					
Струм	Рекомендовані запобіжники		A	25					

(1) Охолодження Та 35°C — LWE 18°C (DT = 5°C); опалення Та с.т./в.т. 7°C/6°C — LWC 35°C (DT = 5°C) (2) Охолодження Та 35°C — LWE 7°C (DT = 5°C); опалення Та с.т./в.т. 7°C/6°C — LWC 45°C (DT = 5°C). Цей продукт містить фторвмісні парникові гази.

Daikin Altherma 3 R F

Підлоговий блок, інтегрований в систему з розділним керуванням у двох температурних зонах

- › Комбінована система бака ГВП з нержавіючої сталі на 180 або 230 л і теплового насоса полегшує монтаж обладнання
- › Об'єднання всіх гідравлічних компонентів означає відсутність потреби у компонентах інших виробників
- › Плати та гідравлічні компоненти розташовані спереду для полегшення доступу до них
- › Невелика площа установки 595 x 625 мм
- › Доступні для вибору вбудовані резервні нагрівачі 6 або 9 кВт
- › Зовнішній блок одержує тепло з атмосферного повітря, навіть при температурі -25°C
- › Сумісність із програмою Oneota
- › Можливість голосового керування



BRC1HHDS



EHVZ-E6V



ERGA-EV(H)(7)

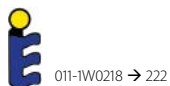

011-1W0218 → 222

Дані ефективності		EHVZ + ERGA		04S18E6V + 04EV	08S18E6V/E9W + 06EVH	08S23E6V/E9W + 06EVH	08S18E6V/E9W + 08EVH7	08S23E6V/E9W + 08EVH7	
Теплопродуктивність	Ном.	кВт		4,30 (1) / 4,60 (2)	6,00 (1) / 5,90 (2)		7,50 (1) / 7,80 (2)		
Споживана потужність	Опалення	Ном.		0,850 (1) / 1,26 (2)	1,24 (1) / 1,69 (2)		1,63 (1) / 2,23 (2)		
COP				5,10 (1) / 3,65 (2)	4,85 (1) / 3,50 (2)		4,60 (1) / 3,50 (2)		
Опалення приміщень	Середньоклімат. темп. води на виході 55°C	Загальні характеристики	SCOP	3,26		3,32			
			ηs (Сезонна ефективність опалення)	127		130			
	Клас сезонної ефективності опалення	A++							
		SCOP	4,48	4,47		4,56			
Середньоклімат. темп. води на виході 35°C	Загальні характеристики	ηs (Сезонна ефективність опалення)	176		179				
		Клас сезонної ефективності опалення	A+++						
ГВП	Загальні характеристики	Гарантоване навантаження	L		XL		L	XL	
		Середньоклімат. умови	ηwh (еф-ть нагрівання води)	125	133		125	133	
		Клас енергоефективності нагрівання води		A+					
Внутрішній блок		EHVZ		04S18E6V	08S18E6V/E9W	08S23E6V/E9W	08S18E6V/E9W	08S23E6V/E9W	
Корпус	Колір	Білий + чорний							
	Матеріал	Полімер/листовий метал							
Розміри	Блок	ВхШхГ	мм	1650 x 595 x 625		1850 x 595 x 625	1650 x 595 x 625	1850 x 595 x 625	
Маса	Блок	кг		125	230		125	133	
	Об'єм води	л		180	180		180	230	
Бак	Максимальна температура води		°C	70					
	Максимальний тиск води		бар	10					
	Захист від корозії		Травлення						
Робочий діапазон	Опалення	Темп. зовн. повітря	Мін.~Макс.	°C		5~30			
		Водяна сторона	Мін.~Макс.	°C		15~65			
	Гаряче водопостачання	Темп. зовн. повітря	Мін.~Макс.	°C (с.т.)		5~35			
		Водяна сторона	Макс.	°C		70			
Рівень звукової потужності	Ном.	дБА		42					
Рівень звукового тиску	Ном.	дБА		28					
Зовнішній блок		ERGA		04EV	06EVH	08EVH7			
Розміри	Блок	ВхШхГ	мм	740 x 884 x 388					
	Маса	Блок	кг	58,5					
Компресор	Кількість		1						
	Тип		Герметичний роторний компресор						
Робочий діапазон	Охолодження	Мін.~Макс.	°C (с.т.)		10~43				
	Гаряче водопостачання	Мін.~Макс.	°C (с.т.)		-25~35				
Холодоагент	Тип		R-32						
	GWP/ПГП		675,0						
	Заправка		кг		1,50				
	Заправка		Екв.т CO ₂		1,01				
Керування		Розширювальний клапан							
Рівень звукової потужності	Опалення	Ном.	дБА		58	60		62	
	Охолодження	Ном.	дБА		61				
Рівень звукового тиску	Опалення	Ном.	дБА		44		49		
	Охолодження	Ном.	дБА		48		49		
Електроживлення	Назва/Фаза/Частота/Напруга		Гц/В		V3/1N~/50/230				
Струм	Рекомендовані запобіжники		А		25				

(1) Охолодження Та 35°C — LWE 18°C (DT = 5°C); опалення Та с.т./в.т. 7°C/6°C — LWC 35°C (DT = 5°C) (2) Охолодження Та 35°C — LWE 7°C (DT = 5°C); опалення Та с.т./в.т. 7°C/6°C — LWC 45°C (DT = 5°C). Цей продукт містить фторвмісні парникові гази.



Підлоговий блок із вбудованим баком ECH₂O

Низькотемпературна спліт-система Daikin Altherma з інтегрованим ECH₂O відома своєю здатністю до максимального використання поновлюваних джерел енергії для створення максимального комфорту через забезпечення опалення, ГВП і охолодження.

Інтелектуальне керування зберіганням

- › Блок готовий до використання в інтелектуальній мережі Smart Grid, щоб скористатися низькими тарифами на електроенергію та ефективно зберігати теплову енергію для опалення й гарячого водопостачання
- › Постійне опалення під час відтавання, використання акумульованого тепла для опалення (тільки з 500 л баком)
- › Електронне керування тепловим насосом і термоакумулятором ECH₂O забезпечує максимальну енергоефективність, а також зручне керування опаленням та ГВП
- › Найвищі гігієнічні стандарти води
- › Більше використання поновлюваної енергії з підключенням до сонячних колекторів

Інноваційний і високоякісний бак

- › Легкий пластмасовий бак
- › Відсутність корозії, анода, накипу або вапняних відкладень
- › Ударостійкі поліпропіленові внутрішні та зовнішні стінки, заповнені високоякісним теплоізоляційним піноматеріалом, для зменшення втрат тепла до мінімуму

Можливість поєднання з іншими джерелами тепла

- › Бівалентна система (опція) дає змогу зберігати в системі сонячних колекторів тепло від інших джерел, таких як бойлер, що працює на рідкому паливі, газі або гранулах, таким чином ще більше зменшуючи споживання енергії

ECH₂O



Розширений інтерфейс користувача



Daikin Eye («Око Daikin»)

Інтуїтивно зрозуміле «Око Daikin» відображає в режимі реального часу статус вашої системи. Синій — ідеальний! Червоний колір індикатора означає помилку.

Швидке налаштування

Увійдіть в систему, і ви зможете повністю налаштувати блок менш ніж за 10 кроків. Можна навіть перевірити готовність блока до роботи, виконуючи тестові цикли!

Простота керування

Інтерфейс працює дуже швидко завдяки використанню меню на основі значків.

Відмінний дизайн

Інтерфейс був спеціально розроблений для того, щоб бути інтуїтивно зрозумілим. Висококонтрастний кольоровий екран формує наочні та практичні візуальні зображення, які дійсно допоможуть спеціалісту з установки або сервісному інженеру в роботі.

Номенклатура термоакумуляторів ECH₂O: додатковий комфорт завдяки гарячому водопостачанню

- Об'єднайте внутрішній блок з термоакумулятором, щоб забезпечити максимальний комфорт вдома
- › Принцип свіжої води: отримання гарячої води, коли вона потрібна, при запобіганні забрудненню й відкладенню осаду
 - › Оптимальні характеристики ГВП: низькотемпературна циркуляція забезпечує високу продуктивність подачі води через водопровідний кран

- › Орієнтація на майбутнє: можливість інтеграції з системами, що використовують поновлювану сонячну енергію, та з іншими джерелами тепла, наприклад, каміном
- › Легка і міцна конструкція блока в поєднанні з принципом каскадування пропонують багатоваріантну установку

Система сонячних колекторів відкритого типу (безнапірна) (EHSN-E, EHSX-E)

- › Сонячні колектори заповнюються водою тільки тоді, коли є достатньо сонячного тепла
- › Обидва насоси в насосному блоці вмикаються на нетривалий час і заповнюють колектори водою з бака-накопичувача
- › Після заповнення циркуляція води підтримується працюючим насосом

Напірна (герметична) система сонячних колекторів (EHSNB-E, EHSXB-E)

- › Система заповнюється рідким теплоносієм з відповідною кількістю антифризу, щоб уникнути замерзання взимку
- › Система перебуває під тиском і герметизована

Щомісячне споживання електроенергії у пересічному окремому будинку

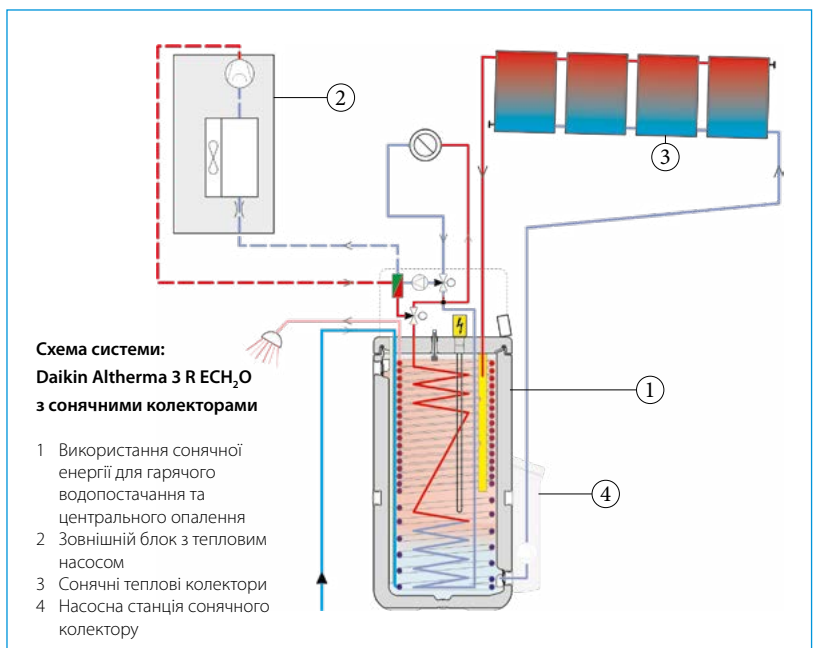

Daikin Altherma 3 R ECH₂O

Підлоговий блок із тепловим насосом повітря-вода для **опалення й ГВП** з підключенням до теплового сонячного колектору

- › Інтегрований сонячний блок, що забезпечує найвищий комфорт в опаленні й ГВП
- › Максимальне використання поновлюваних джерел енергії: використання технології теплового насоса для опалення та сонячної енергії — для опалення й ГВП
- › Принцип подачі лише проточної (свіжої) води: вода, що відповідає усім гігієнічним нормам, відсутність потреби в термічній дезінфекції проти легіонели
- › Бак, що не потребує техобслуговування: відсутність корозії, анода, накипу, вапняних відкладень, втрат води через запобіжний клапан
- › ГВП із можливістю підключення сонячного колектору, що працює за відкритою (drain-back) схемою
- › Втрати теплоти зведені до мінімуму завдяки високоякісній ізоляції
- › Можливість керування опаленням, ГВП і охолодженням за допомогою програми на мобільному пристрої
- › Зовнішній блок одержує тепло з атмосферного повітря, навіть при температурі -25°C
- › Можливість підключення до фотоелектричних сонячних панелей для живлення теплового насоса
- › Сумісність із програмою Oneota
- › Можливість голосового керування



BRC1HHDW



ERGA-EV(H)(7)



ENSH-E

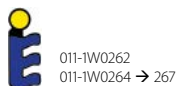

011-1W0262
011-1W0264 → 267

Дані ефективності			ENSH + ERGA	04P30E + 04EV	08P30E + 06EVH	08P50E + 06EVH	08P30E + 08EVH7	08P50E + 08EVH7
Теплопродуктивність	Ном.		кВт	4,30 (1) / 4,60 (2)	6,00 (1) / 5,90 (2)		7,50 (1) / 7,80 (2)	
Споживана потужність	Опалення	Ном.	кВт	0,84 (1) / 1,26 (2)	1,24 (1) / 1,69 (2)		1,63 (1) / 2,23 (2)	
COP				5,10 (1) / 3,65 (2)	4,85 (1) / 3,50 (2)		4,60 (1) / 3,50 (2)	
Опалення приміщень	Середньоклімат. темп. води на виході 55°C	Загальні характеристики	SCOP	3,26		3,32		
			η _s (Сезонна ефективність опалення)	127		130		
	Середньоклімат. темп. води на виході 35°C	Загальні характеристики	Клас сезонної ефективності опалення	A++				
			SCOP	4,48	4,47	4,56		
ГВП	Середньоклімат. умови	Загальні характеристики	η _s (Сезонна ефективність опалення)	176		179		
			Клас сезонної ефективності опалення	A+++				
	Гарантоване навантаження	L	XL	L	XL			
Середньоклімат. умови	η _{wh} (еф-ть нагрівання води)	%	118	125		118		125
	Клас енергоефективності нагрівання води			A+				

Внутрішній блок			ENSH	04P30E	08P30E	08P50E	08P30E	08P50E	
Корпус	Колір		Транспортний білий (RAL9016) / Транспортний чорний (RAL9017)						
	Матеріал		Ударостійкий поліпропілен						
Розміри	Блок	ВхШхГ	мм	1892 x 594 x 644	1905 x 792 x 812	1892 x 594 x 644	1905 x 792 x 812		
Маса	Блок		кг	77	107	77	107		
	Об'єм води		л	294	477	294	477		
Бак	Максимальна температура води		°C	85					
	Опалення	Темп. зовн. повітря	Мін.~Макс.	°C	-25~-25				
		Водяна сторона	Мін.~Макс.	°C	18~-65				
	Робочий діапазон	Гаряче водопостачання	Темп. зовн. повітря	Мін.~Макс.	°C (с.т.)	-25~-35			
Водяна сторона			Мін.~Макс.	°C	25~-55				
Рівень звукової потужності	Ном.		дБА	39					

Зовнішній блок			ERGA	04EV	06EVH	08EVH7
Розміри	Блок	ВхШхГ	мм	740 x 884 x 388		
Маса	Блок		кг	58,5		
Компресор	Кількість			1		
	Тип			Герметичний роторний компресор		
Робочий діапазон	Охолодження	Мін.~Макс.	°C (с.т.)	10,0~43,0		
	Гаряче водопостачання	Мін.~Макс.	°C (с.т.)	-25 ~35		
Холодоагент	Тип			R-32		
	GWP/ГПП			675,0		
	Заправка		кг	1,50		
	Заправка		Екв.т CO ₂	1,01		
	Керування			Розширювальний клапан		
Рівень звукової потужності	Опалення	Ном.	дБА	58	60	62
	Охолодження	Ном.	дБА	61		62
Рівень звукового тиску	Опалення	Ном.	дБА	44	47	49
	Охолодження	Ном.	дБА	48	49	50
Електроживлення	Назва/Фаза/Частота/Напруга		Гц/В	V3/1N~/50/230		
Струм	Рекомендовані запобіжники		A	25		

(1) Охолодження Ta 35°C — LWE 18°C (DT = 5°C); опалення Ta с.т./в.т. 7°C/6°C — LWC 35°C (DT = 5°C) (2) Охолодження Ta 35°C — LWE 7°C (DT = 5°C); опалення Ta с.т./в.т. 7°C/6°C — LWC 45°C (DT = 5°C). Цей продукт містить фторвмісні парникові гази.

Daikin Altherma 3 R ECH₂O

Підлоговий блок із тепловим насосом повітря-вода для **бівалентного опалення і ГВП** з підключенням до теплового сонячного колектору

- › Інтегрований сонячний блок, що забезпечує найвищий комфорт в опаленні й ГВП
- › Максимальне використання поновлюваних джерел енергії: використання технології теплового насоса для опалення та сонячної енергії — для опалення й ГВП
- › Принцип подачі лише проточної (свіжої) води: вода, що відповідає усім гігієнічним нормам, відсутність потреби в термічній дезінфекції проти легіонели
- › Бак, що не потребує техобслуговування: відсутність корозії, анода, накипу, вапняних відкладень, втрат води через запобіжний клапан
- › Бівалентна система: з'єднується з додатковим джерелом теплоти
- › Втрати теплоти зведені до мінімуму завдяки високоякісній ізоляції
- › Можливість керування опаленням та ГВП за допомогою програми на мобільному пристрої
- › Сумісність із програмою Oneota
- › Можливість голосового керування



BRC1HHDK



ERGA-EV(H)(7)



EHSHB-E

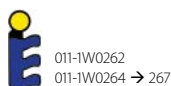

Дані ефективності		EHSHB + ERGA		04P30E + 04EV	08P30E + 06EVH	08P50E + 06EVH	08P30E + 08EVH7	08P50E + 08EVH7	
Теплопродуктивність	Ном.	кВт		4,30 (1) / 4,60 (2)	6,00 (1) / 5,90 (2)		7,50 (1) / 7,80 (2)		
Споживана потужність	Опалення	Ном.	кВт		0,84 (1) / 1,26 (2)	1,24 (1) / 1,69 (2)		1,63 (1) / 2,23 (2)	
COP					5,10 (1) / 3,65 (2)	4,85 (1) / 3,50 (2)		4,60 (1) / 3,50 (2)	
Опалення приміщень	Середньоклімат. темп. води на виході 55°C	Загальні характеристики	SCOP	3,26		3,32		130	
			ηs (Сезонна ефективність опалення)	127		130		130	
	Клас сезонної ефективності опалення			A++					
	Середньоклімат. темп. води на виході 35°C	Загальні характеристики	SCOP	4,48	4,47		4,56		179
Клас сезонної ефективності опалення			A+++						
ГВП	Загальні характеристики	Гарантоване навантаження	L		XL		L		XL
	Середньоклімат. умови	ηwh (еф-ть нагрівання води)	118		125		118		125
Клас енергоефективності нагрівання води			A+						
Внутрішній блок		EHSHB		04P30E	08P30E	08P50E	08P30E	08P50E	
Корпус	Колір	Транспортний білий (RAL9016) / Транспортний чорний (RAL9017)							
	Матеріал	Ударостійкий поліпропілен							
Розміри	Блок	ВхШхГ	мм	1892 x 594 x 644		1905 x 792 x 812	1892 x 594 x 644		1905 x 792 x 812
Маса	Блок	кг		79		110	79		110
Бак	Об'єм води	л		294		477	294		477
	Максимальна температура води	°C		85		85			
Робочий діапазон	Опалення	Темп. зовн. повітря	Мін.~Макс.	°C		-25~-25			
		Водяна сторона	Мін.~Макс.	°C		18~-65			
	Гаряче водопостачання	Темп. зовн. повітря	Мін.~Макс.	°C (с.т.)		-25~-35			
		Водяна сторона	Мін.~Макс.	°C		25~55			
Рівень звукової потужності	Ном.	дБА		39		39			
Зовнішній блок		ERGA		04EV	06EVH	08EVH7			
Розміри	Блок	ВхШхГ	мм	740 x 884 x 388					
Маса	Блок	кг		58,5					
Компресор	Кількість	1							
	Тип	Герметичний роторний компресор							
Робочий діапазон	Охолодження	Мін.~Макс.	°C (с.т.)		10,0~43,0				
	Гаряче водопостачання	Мін.~Макс.	°C (с.т.)		-25 ~35				
Холодоагент	Тип	R-32							
	GWP/ГПП	675,0							
	Заправка	кг		1,50					
	Заправка	Екв.т CO ₂		1,01					
Рівень звукової потужності	Опалення	Ном.	дБА		58		60		62
	Охолодження	Ном.	дБА		61		62		62
Рівень звукового тиску	Опалення	Ном.	дБА		44		47		49
	Охолодження	Ном.	дБА		48		49		50
Електроживлення	Назва/Фаза/Частота/Напруга	V3/1N~/50/230							
Струм	Рекомендовані запобіжники	A							

(1) Охолодження Ta 35°C — LWE 18°C (DT = 5°C); опалення Ta с.т./в.т. 7°C/6°C — LWC 35°C (DT = 5°C) (2) Охолодження Ta 35°C — LWE 7°C (DT = 5°C); опалення Ta с.т./в.т. 7°C/6°C — LWC 45°C (DT = 5°C). Цей продукт містить фторвмісні парникові газу.

Daikin Altherma 3 R ECH₂O

Підлоговий блок із тепловим насосом повітря-вода для **опалення, охолодження й ГВП** з підключенням до теплового сонячного колектору

- › Інтегрований сонячний блок, що забезпечує найвищий комфорт в опаленні, ГВП і охолодженні
- › Максимальне використання поновлюваних джерел енергії: використання технології теплового насоса для опалення та сонячної енергії — для опалення й ГВП
- › Принцип подачі лише проточної (свіжої) води: вода, що відповідає усім гігієнічним нормам, відсутність потреби в термічній дезінфекції проти легіонели
- › Бак, що не потребує техобслуговування: відсутність корозії, анода, накипу, вапняних відкладень, втрат води через запобіжний клапан
- › ГВП із можливістю підключення сонячного колектору, що працює за відкритою (drain-back) схемою
- › Втрати теплоти зведені до мінімуму завдяки високоякісній ізоляції
- › Можливість керування опаленням, ГВП і охолодженням за допомогою програми на мобільному пристрої
- › Зовнішній блок одержує тепло з атмосферного повітря, навіть при температурі -25°C
- › Можливість підключення до фотоелектричних сонячних панелей для живлення теплового насоса
- › Сумісність із програмою Опеста
- › Можливість голосового керування



BRC1HHS



ERGA-EV(H)(7)



EHSX-E

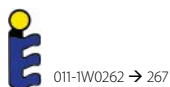

011-1W0262 → 267

Дані ефективності		EHSX + ERGA	04P30E + 04EV	04P50E + 04EV	08P30E + 06EVH	08P50E + 06EVH	08P30E + 08EVH7	08P50E + 08EVH7
Теплопродуктивність	Ном.	кВт	4,30 (1) / 4,60 (2)		6,00 (1) / 5,90 (2)		7,50 (1) / 7,80 (2)	
Споживана потужність	Опалення Ном.	кВт	0,84 (1) / 1,26 (2)		1,24 (1) / 1,69 (2)		1,63 (1) / 2,23 (2)	
Холодопродуктивність	Ном.	кВт	4,86 (1) / 4,52 (2)		5,96 (1) / 5,09 (2)		6,25 (1) / 5,44 (2)	
Споживана потужність	Охолодження Ном.	кВт	0,81 (1) / 1,36 (2)		1,06 (1) / 1,55 (2)		1,16 (1) / 1,73 (2)	
COP			5,10 (1) / 3,65 (2)		4,85 (1) / 3,50 (2)		4,60 (1) / 3,50 (2)	
EER			5,98 (1) / 3,32 (2)		5,61 (1) / 3,28 (2)		5,40 (1) / 3,14 (2)	
Опалення приміщень	Середньоклімат. темп. води на виході 55°C	Загальні характеристики	SCOP	3,29		3,28		3,35
			η _s (Сезонна ефективність опалення)	129		128		131
	Середньоклімат. темп. води на виході 35°C	Загальні характеристики	Клас сезонної ефективності опалення			A++		
			SCOP	4,54		4,52		4,61
ГВП	Загальні характеристики	Гарантоване навантаження	L	XL	L	XL	L	XL
			Середньоклімат. умови	118	125	118	125	118
	Клас енергоефективності нагрівання води	η _{wh} (еф-ть нагрівання води)	A+					

Внутрішній блок		EHSX	04P30E	04P50E	08P30E	08P50E	08P30E	08P50E	
Корпус	Колір	Транспортний білий (RAL9016) / Транспортний чорний (RAL9017)							
	Матеріал	Ударостійкий поліпропілен							
Розміри	Блок	ВхШХГ	мм	1892 x 594 x 644	1905 x 792 x 812	1892 x 594 x 644	1905 x 792 x 812	1892 x 594 x 644	1905 x 792 x 812
Маса	Блок		кг	77	107	77	107	77	107
Бак	Об'єм води		л	294	477	294	477	294	477
	Максимальна температура води		°C	85					
Робочий діапазон	Опалення	Темп. зовн. повітря	Мін.~Макс.	-25~-25					
		Водяна сторона	Мін.~Макс.	18~65					
	Охолодження	Темп. зовн. повітря	Мін.~Макс.	10~43					
		Водяна сторона	Мін.~Макс.	5~22					
	Гаряче водопостачання	Темп. зовн. повітря	Мін.~Макс.	-25~-35					
		Водяна сторона	Мін.~Макс.	25~55					
Рівень звукової потужності	Ном.		дБА	39					

Зовнішній блок		ERGA	04EV	06EVH	08EVH7	
Розміри	Блок	ВхШХГ	мм	740 x 884 x 388		
Маса	Блок		кг	58,5		
Компресор	Кількість		1			
	Тип		Герметичний роторний компресор			
Робочий діапазон	Охолодження	Мін.~Макс.	°C (с.т.) 10,0~43,0			
	Гаряче водопостачання	Мін.~Макс.	°C (с.т.) -25 ~35			
Холодоагент	Тип		R-32			
	GWP/ПГП		675,0			
	Заправка		кг 1,50			
	Заправка	Екв.т CO ₂	1,01			
	Керування		Розширювальний клапан			
Рівень звукової потужності	Опалення	Ном.	дБА	58	60	62
	Охолодження	Ном.	дБА	61	62	
Рівень звукового тиску	Опалення	Ном.	дБА	44	47	49
	Охолодження	Ном.	дБА	48	49	50
Електроживлення	Назва/Фаза/Частота/Напруга		Гц/В V3/1N~/50/230			
Струм	Рекомендовані запобіжники		А 25			

(1) Охолодження Ta 35°C — LWE 18°C (DT = 5°C); опалення Ta с.т./в.т. 7°C/6°C — LWC 35°C (DT = 5°C) (2) Охолодження Ta 35°C — LWE 7°C (DT = 5°C); опалення Ta с.т./в.т. 7°C/6°C — LWC 45°C (DT = 5°C). Цей продукт містить фторвмісні парникові гази.

Daikin Altherma 3 R ECH₂O

Підлоговий блок із тепловим насосом повітря-вода для бівалентного опалення, охолодження й ГВП з підключенням до теплового сонячного колектору

- › Інтегрований сонячний блок, що забезпечує найвищий комфорт в опаленні й ГВП
- › Максимальне використання поновлюваних джерел енергії: використовує технологію теплового насоса для опалення й сонячну енергію для опалення та ГВП
- › Принцип подачі лише проточної (свіжої) води: вода, що відповідає усім гігієнічним нормам, відсутність потреби в термічній дезінфекції проти легіонели
- › Бак, що не потребує техобслуговування: відсутність корозії, анода, накипу, вапняних відкладень, втрат води через запобіжний клапан
- › Бівалентна система: з'єднується з додатковим джерелом теплоти
- › Втрати теплоти зведені до мінімуму завдяки високоякісній ізоляції
- › Можливість керування опаленням та ГВП за допомогою програми на мобільному пристрої
- › Сумісність із програмою Oneota
- › Можливість голосового керування



BRC1HHDW



ERGA-EV(H)(7)



EHSXB-E

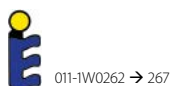

011-1W0262 → 267

Дані ефективності				EHSXB + ERGA	04P30E + 04EV	04P50E + 04EV	08P30E + 06EVH	08P50E + 06EVH	08P30E + 08EVH7	08P50E + 08EVH7
Теплопродуктивність	Ном.		кВт		4,30 (1) / 4,60 (2)		6,00 (1) / 5,90 (2)		7,50 (1) / 7,80 (2)	
Споживана потужність	Опалення	Ном.	кВт		0,84 (1) / 1,26 (2)		1,24 (1) / 1,69 (2)		1,63 (1) / 2,23 (2)	
Холодопродуктивність	Ном.		кВт		4,86 (1) / 4,52 (2)		5,96 (1) / 5,09 (2)		6,25 (1) / 5,44 (2)	
Споживана потужність	Охолодження	Ном.	кВт		0,81 (1) / 1,36 (2)		1,06 (1) / 1,55 (2)		1,16 (1) / 1,73 (2)	
COP					5,10 (1) / 3,65 (2)		4,85 (1) / 3,50 (2)		4,60 (1) / 3,50 (2)	
EER					5,98 (1) / 3,32 (2)		5,61 (1) / 3,28 (2)		5,40 (1) / 3,14 (2)	
	Середньоклімат. темп. води на виході 55°C	Загальні характеристики	SCOP	%	3,29		3,28		3,35	
			η _s (Сезонна ефективність опалення)		129		128		131	
			Клас сезонної ефективності опалення				A++			
	Середньоклімат. темп. води на виході 35°C	Загальні характеристики	SCOP	%	4,54		4,52		4,61	
			η _s (Сезонна ефективність опалення)		179		178		181	
			Клас сезонної ефективності опалення				A+++			
	Загальні характеристики	Гарантоване навантаження			L	XL	L	XL	L	XL
	Середньоклімат. умови	η _{wh} (еф-ть нагрівання води)	%		118	125	118	125	118	125
		Клас енергоефективності нагрівання води					A+			
Внутрішній блок				EHSXB	04P30E	04P50E	08P30E	08P50E	08P30E	08P50E
Корпус	Колір	Транспортний білий (RAL9016) / Транспортний чорний (RAL9017)								
	Матеріал	Ударостійкий поліпропілен								
Розміри	Блок	ВхШГ	мм	1892 x 594 x 644	1905 x 792 x 812	1892 x 594 x 644	1905 x 792 x 812	1892 x 594 x 644	1905 x 792 x 812	
Маса	Блок		кг	79	110	79	110	79	110	
Бак	Об'єм води		л	294	477	294	477	294	477	
	Максимальна температура води		°C	85						
Робочий діапазон	Опалення	Темп. зовн. повітря	Мін.~Макс.	°C						
		Водяна сторона	Мін.~Макс.	°C						
	Охолодження	Темп. зовн. повітря	Мін.~Макс.	°C (с.т.)						
		Водяна сторона	Мін.~Макс.	°C						
	Гаряче водопостачання	Темп. зовн. повітря	Мін.~Макс.	°C (с.т.)						
		Водяна сторона	Мін.~Макс.	°C						
Рівень звукової потужності	Ном.		дБА	39						
Зовнішній блок				ERGA	04EV	06EVH	08EVH7			
Розміри	Блок	ВхШГ	мм	740 x 884 x 388						
	Блок		кг	58,5						
Компресор	Кількість			1						
	Тип			Герметичний роторний компресор						
Робочий діапазон	Охолодження	Мін.~Макс.	°C (с.т.)	10,0~43,0						
	Гаряче водопостачання	Мін.~Макс.	°C (с.т.)	-25 ~35						
Холодоагент	Тип			R-32						
	GWP/ГПП			675,0						
	Заправка		кг	1,50						
	Заправка		Екв.т CO ₂	1,01						
Рівень звукової потужності	Опалення	Ном.	дБА	58		60		62		
	Охолодження	Ном.	дБА	61		62				
Рівень звукового тиску	Опалення	Ном.	дБА	44		47		49		
	Охолодження	Ном.	дБА	48		49		50		
Електроживлення	Назва/Фаза/Частота/Напруга		Гц/В	V3/1N~/50/230						
Струм	Рекомендовані запобіжники		A	25						

(1) Охолодження Ta 35°C — LWE 18°C (DT = 5°C); опалення Ta с.т./в.т. 7°C/6°C — LWC 35°C (DT = 5°C) (2) Охолодження Ta 35°C — LWE 7°C (DT = 5°C); опалення Ta с.т./в.т. 7°C/6°C — LWC 45°C (DT = 5°C). Цей продукт містить фторвмісні парникові гази.

Daikin Altherma 3 R W

Настінний блок

Чому слід вибрати настінний блок Daikin?

Система Daikin Altherma 3 R W з настінним блоком забезпечує **опалення та охолодження** з високою універсальністю для швидкого і легкого монтажу, **з підключенням для ГВП (опція).**

Універсальний — пропонує багато варіантів установки та підключення ГВП

- › Об'єднання всіх гідравлічних компонентів означає відсутність потреби у компонентах інших виробників
- › Плати та гідравлічні компоненти розташовані спереду для полегшення доступу до них
- › Компактний блок з невеликою площею установки, практично не потрібні бічні зазори
- › Ненав'язливий дизайн блока гармоніє з іншими побутовими приладами
- › Можливість комбінації з термоакумулятором з нержавіючої сталі або ECH₂O

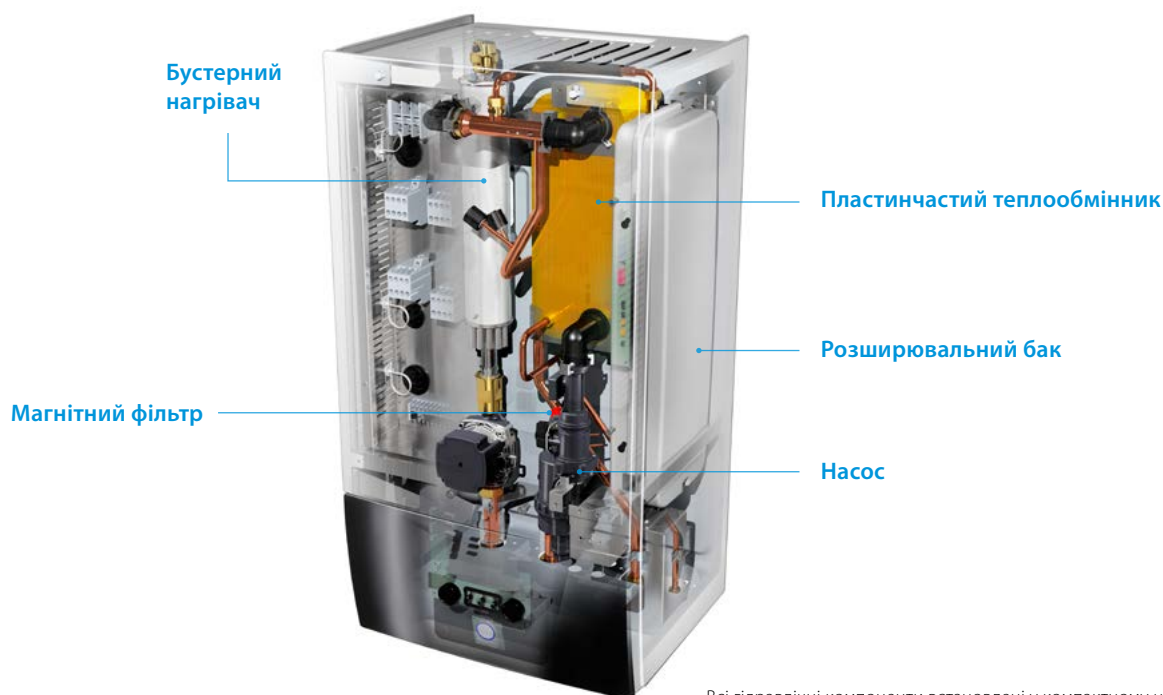

Всі гідравлічні компоненти встановлені у компактному настінному блоці.

Гнучкі підходи до ГВП

Якщо кінцевому користувачеві потрібне лише ГВП, а висота установки обмежена, то окремий бак забезпечить необхідну універсальність установки. Для наших стандартних баків з нержавіючої сталі ми пропонуємо термоакумулятори ECH₂O.

Номенклатура термоакумуляторів ECH₂O: додатковий комфорт завдяки гарячому водопостачанню

Об'єднайте настінний блок з термоакумулятором і отримайте додатковий комфорт — ГВП.

- › Принцип свіжої води: отримання гарячої води, коли вона потрібна, при запобіганні забрудненню й відкладенню осаду
- › Оптимальні характеристики ГВП: висока продуктивність подачі води через водопровідний кран
- › Орієнтація на майбутнє: можливість інтеграції з системами, що використовують поновлювану сонячну енергію, та з іншими джерелами тепла, наприклад, каміном
- › Легка і міцна конструкція блока в поєднанні з принципом каскадування пропонують багатоваріантну установку

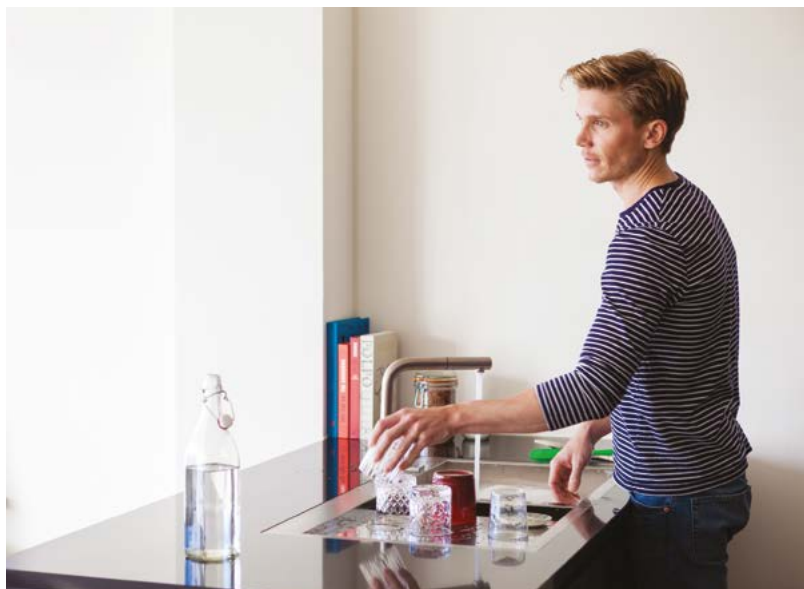

Конвектор теплового насоса для опалення або охолодження



Приклад установки з баком ГВП з нержавіючої сталі (EKHWS(P)-D).

Daikin Altherma 3 R W

Настінний блок, призначений **тільки для опалення**, з тепловим насосом повітря-вода ідеально підходить для будинків з низьким споживанням енергії

- › Об'єднання всіх гідравлічних компонентів означає відсутність потреби у компонентах інших виробників
- › Плати та гідравлічні компоненти розташовані спереду для полегшення доступу до них
- › Компактний блок з невеликою площею установки, практично не потрібні бічні зазори
- › Ненав'язливий дизайн блока гармоніє з іншими побутовими приладами
- › Поєднання з баком з нержавіючої сталі або термоакумулятором ECH₂O
- › Зовнішній блок одержує тепло з атмосферного повітря, навіть при температурі -25°C
- › Сумісність із програмою Onecta
- › Можливість голосового керування



BRC1HHDW



ENBH-E6V



ERGA-EV(H)(7)



до



011-1W0218-219
011-1W0221
011-1W0246-247

Дані ефективності		ЕНВН + ERGA	04E6V + 04EV	08E6V + 06EVH	08E9W + 06EVH	08E6V + 08EVH7	08E9W + 08EVH7
Теплопродуктивність	Ном.	кВт	4,30 (1) / 4,60 (2)	6,00 (1) / 5,90 (2)		7,50 (1) / 7,80 (2)	
Споживана потужність	Опалення	Ном.	кВт	0,85 (1) / 1,26 (2)		1,63 (1) / 2,23 (2)	
COP			5,10 (1) / 3,65 (2)	4,85 (1) / 3,50 (2)		4,60 (1) / 3,50 (2)	
Опалення приміщень	Середньоклімат. темп. води на виході 55°C	Загальні характеристики	SCOP	3,26		3,32	
			ηs (Сезонна ефективність опалення)	127		130	
	Середньоклімат. темп. води на виході 35°C	Загальні характеристики	Клас сезонної ефективності опалення	A++			
			SCOP	4,48	4,47		4,56
Середньоклімат. темп. води на виході 35°C	Загальні характеристики	ηs (Сезонна ефективність опалення)	176		179		
		Клас сезонної ефективності опалення	A+++				

Внутрішній блок		ЕНВН	04E6V	08E6V	08E9W	08E6V	08E9W	
Корпус	Колір	Білий + чорний						
	Матеріал	Полімер, листовий метал						
Розміри	Блок	ВхШхГ	мм				840 x 440 x 390	
Маса	Блок	кг		42,0	42,4	42,0	42,4	
	Опалення	Водяна сторона	Мін.~Макс.	°C				15 ~65
Робочий діапазон	Гаряче водопостачання	Водяна сторона	Мін.~Макс.	°C				25~75
	Рівень звукової потужності	Ном.	дБА		42			
Рівень звукового тиску	Ном.	дБА		28				

Зовнішній блок		ERGA	04EV	06EVH	08EVH7	
Розміри	Блок	ВхШхГ	мм			740 x 884 x 388
Маса	Блок	кг		58,5		
	Компресор	Кількість	1			
Робочий діапазон	Тип	Герметичний роторний компресор				
	Охолодження	Мін.~Макс.	°C (с.т.)			10~43
Холодоагент	Гаряче водопостачання	Мін.~Макс.	°C (с.т.)			-25~35
	Тип	R-32				
Холодоагент	GWP/ГПП	675,0				
	Заправка	кг		1,50		
Холодоагент	Заправка	Екв.т CO ₂		1,01		
	Керування	Розширювальний клапан				
Рівень звукової потужності	Опалення	Ном.	дБА	58	60	62
	Охолодження	Ном.	дБА	61	62	
Рівень звукового тиску	Опалення	Ном.	дБА	44	47	49
	Охолодження	Ном.	дБА	48	49	50
Електроживлення	Назва/Фаза/Частота/Напряг	Гц/В				V3/1N~/50/230
Струм	Рекомендовані запобіжники	А				25

(1) Охолодження Ta 35°C — LWE 18°C (DT = 5°C); опалення Ta с.т./в.т. 7°C/6°C — LWC 35°C (DT = 5°C) (2) Охолодження Ta 35°C — LWE 7°C (DT = 5°C); опалення Ta с.т./в.т. 7°C/6°C — LWC 45°C (DT = 5°C). Цей продукт містить фторвмісні парникові газу.

Daikin Altherma 3 R W

Настінний блок, **реверсивний**, з тепловим насосом повітря-вода ідеально підходить для будинків з низьким споживанням енергії

- › Об'єднання всіх гідравлічних компонентів означає відсутність потреби у компонентах інших виробників
- › Плати та гідравлічні компоненти розташовані спереду для полегшення доступу до них
- › Компактний блок з невеликою площею установки, практично не потрібні бічні зазори
- › Ненав'язливий дизайн блока гармоніє з іншими побутовими приладами
- › Поєднання з баком з нержавіючої сталі або термоакумулятором ECH₂O
- › Зовнішній блок одержує тепло з атмосферного повітря, навіть при температурі -25°C
- › Сумісність із програмою Oneota
- › Можливість голосового керування



BRC1HHDK



ENBX-E6V



ERGA-EV(H)(7)



011-1W0218-219
011-1W0221
011-1W0246-247

Дані ефективності			ENBX + ERGA	04E6V + 04EV	08E6V + 06EVH	08E9W + 06EVH	08E6V + 08EVH7	08E9W + 08EVH7
Теплопродуктивність	Ном.		кВт	4,30 (1) / 4,60 (2)		6,00 (1) / 5,90 (2)		7,50 (1) / 7,80 (2)
Споживана потужність	Опалення	Ном.	кВт	0,850 (1) / 1,26 (2)		1,24 (1) / 1,69 (2)		1,63 (1) / 2,23 (2)
Холодопродуктивність	Ном.		кВт	4,86 (1) / 4,52 (2)		5,96 (1) / 5,09 (2)		6,25 (1) / 5,44 (2)
Споживана потужність	Охолодження	Ном.	кВт	0,810 (1) / 1,36 (2)		1,06 (1) / 1,55 (2)		1,16 (1) / 1,73 (2)
COP				5,10 (1) / 3,65 (2)		4,85 (1) / 3,50 (2)		4,60 (1) / 3,50 (2)
EER				5,98 (1) / 3,32 (2)		5,61 (1) / 3,28 (2)		5,40 (1) / 3,14 (2)
				3,29		3,28		3,35
Опалення приміщень	Середньоклімат. темп. води на виході 55°C	Загальні характеристики	SCOP					
			ηs (Сезонна ефективність опалення)	%	129		128	
				Клас сезонної ефективності опалення				
				A++				
Опалення приміщень	Середньоклімат. темп. води на виході 35°C	Загальні характеристики	SCOP	4,54		4,52		4,61
			ηs (Сезонна ефективність опалення)	%	179		178	
				Клас сезонної ефективності опалення				
				A+++				

Внутрішній блок			ENBX	04E6V	08E6V	08E9W	08E6V	08E9W
Корпус	Колір					Білий + чорний		
	Матеріал					Полімер, листовий метал		
Розміри	Блок	ВхШхГ	мм			840 x 440 x 390		
Маса	Блок		кг		42,0		42,0	42,4
	Опалення	Водяна сторона	Мін.~Макс.	°C			15 ~65	
Робочий діапазон	Гаряче водопостачання	Водяна сторона	Мін.~Макс.	°C			25~75	
	Рівень звукової потужності	Ном.	дБА				42	
Рівень звукового тиску	Ном.		дБА				28	

Зовнішній блок			ERGA	04EV	06EVH	08EVH7
Розміри	Блок	ВхШхГ	мм		740 x 884 x 388	
Маса	Блок		кг		58,5	
	Компресор	Кількість			1	
Робочий діапазон	Охолодження	Мін.~Макс.	°C (с.т.)		10~43	
	Гаряче водопостачання	Мін.~Макс.	°C (с.т.)		-25~35	
Холодоагент	Тип				R-32	
	GWP/ГПП				675,0	
	Заправка		кг		1,50	
	Заправка		Екв.т CO ₂		1,01	
Рівень звукової потужності	Опалення	Ном.	дБА	58	60	62
	Охолодження	Ном.	дБА	61		62
Рівень звукового тиску	Опалення	Ном.	дБА	44	47	49
	Охолодження	Ном.	дБА	48	49	50
Електроживлення	Назва/Фаза/Частота/Напруга		Гц/В	V3/1N~/50/230		
Струм	Рекомендовані запобіжники		A	25		

(1) Охолодження Ta 35°C — LWE 18°C (DT = 5°C); опалення Ta с.т./в.т. 7°C/6°C — LWC 35°C (DT = 5°C) (2) Охолодження Ta 35°C — LWE 7°C (DT = 5°C); опалення Ta с.т./в.т. 7°C/6°C — LWC 45°C (DT = 5°C). Цей продукт містить фторвмісні парникові газу.

Таблиця комбінацій і опції

			Підлоговий блок				
			Тільки опалення		Реверсивні		Дві
			EHVH04S18E6V	EHVH08S18E6V	EHVX04S18E3V	EHVX08S18E6V	EHVZ04S18E6V
			EHVH04S23E6V	EHVH08S23E6V	EHVX04S23E3V	EHVX08S23E6V	
				EHVH08S18E9W	EHVX04S18E6V	EHVX08S18E9W	
Тип	Опис	Найменування					
Зовнішній блок	4 кВт	ERGA04EAV3	•		•	•	
	6 кВт	ERGA06EAV3H		•		•	
	8 кВт	ERGA08EAV3H7		•		•	
Елементи керування	Madoka, дротовий кімнатний термостат	BRC1HHDK/S/W	•	•	•	•	
	Бездротовий кімнатний терморегулятор	EKRTR1	•	•	•	•	
	Дротовий цифровий термостат	EKRRTWA	•	•	•	•	
	LAN-адаптер	BRP069A62 <small>(з MMI від v680)</small>	•	•	•	•	
	Модуль WLAN	BRP069A71	• (1)	• (1)	• (1)	• (1)	
	Картридж WLAN	BRP069A78	• (1)	• (1)	• (1)	• (1)	
	Універсальний пульт централізованого керування для каскадної системи	EKCC8-W DCOM-LT/IO,-LT/MB	•	•	•	•	
Датчики	Внутрішній дистанційний датчик	KRCS01-1	• (2)	• (2)	• (2)	• (2)	
	Зовнішній дистанційний датчик	EKRSCA1	• (2)	• (2)	• (2)	• (2)	
	Зовнішній датчик для кімнатного термостата EKRTR	EKRSETS	• (3)	• (3)	• (3)	• (3)	
Двобонні комплекти	Комплект «Вт»	BZKA7V3	•	•	•	•	
	Універсальний двобонний комплект	EKMIKPOAF					
	Універсальний двобонний комплект	EKMIKPHAF					
Гаряче водопостачання	Бак ГВП	EKHWS(P)(U)-D(3)V3					
	Термоаккумулятори	EKHWP-(P)B					
	Сторонній комплект бака	EKNY3PART					
	Сторонній комплект бака	EKNY3PART2					
Конвектор для теплового насоса	Підлоговий блок	FWXV15/20/25*	• (5)	• (5)	• (5)	• (5)	
	Настінний блок	FWXT15/20/25*	• (5)	• (5)	• (5)	• (5)	
	Канальний	FWXM15/20/25*	• (5)	• (5)	• (5)	• (5)	
Інші опції	Плата цифрового вводу/ виводу	EKRPIHBAA	• (6)	• (6)	• (6)	• (6)	
	Плата обмеження потужності	EKRPIANTA	•	•	•	•	
	USB-кабель для ПК	EKPCCAB4	•	•	•	•	
	Релейна інтелектуальна мережа	EKRRESLG	•	•	•	•	
	Комплект куткових колін трубопроводів	EKHVTC	•	•	•	•	
Спеціальні опції ECH ₂ O	Вбудований резервний нагрівач (3 кВт, для *3V (1N~, 230 В, 3 кВт))	EKECBUAF3V					
	Вбудований резервний нагрівач (6 кВт, для *6V (1N~, 230 В, 6 кВт))	EKECBUAF6V					
	Вбудований резервний нагрівач (9 кВт, для *9WN (3N~, 400 В, 9 кВт))	EKECBUAF9W					
	Комплект для підключення резервного нагрівача	EKECBUCO3AF					
	Вловлювач шламу	156021					
	Комплект бівалентних з'єднувачів	EKECBIVCO2AF					
	Комплект з'єднувачів системи відкритого типу	EKECDBCO2AF					
	Запірні клапани контуру циркуляції (2 шт.) З'єднання для заповнення й дренажу, KFE BA	165070 165215					

- (1) Картридж W-LAN знаходиться в пакеті для аксесуарів блока => Підключається до SD-слоту на MMI-2 (у разі поганого прийому сигналу картридж W-LAN можна вилучити й замінити його на модуль WLAN або LAN).
- (2) Можна підключити тільки 1 датчик: внутрішній або зовнішній.
- (3) Може використовуватися тільки в поєднанні з бездротовим кімнатним термостатом EKRTR (1).
- (4) EKNY3PART2 може знадобитися, якщо у вас є бак, в який не можна встановити термістор.

зони	ECH ₂ 0				Настінний блок				
	Стандартний		Бівалентний		Тільки опалення		Реверсивні		
	EHVZ08S18E6V	EHSN04P30E	EHSN08P30E	EHSN04P30E	EHSN08P30E	ENBN04E6V	ENBN08E6V	ENBN04E6V	ENBN08E6V
EHVZ08S23E6V		EHSN08P50E		EHSN08P50E		ENBN08E9W			ENBN08E9W
EHVZ08S18E9W		EHSX04P30E		EHSXB04P30E					
EHVZ08S23E9W		EHSX04P50E		EHSXB04P50E					
		EHSX08P30E		EHSXB08P30E					
		EHSX08P50E		EHSXB08P50E					
	•		•		•		•		
•		•		•		•		•	
•		•		•		•		•	
•	•	•	•	•	•	•	•	•	•
•	•	•	•	•	•	•	•	•	•
•	•	•	•	•	•	•	•	•	•
• (1)	• (1)	• (1)	• (1)	• (1)	• (1)	• (1)	• (1)	• (1)	• (1)
• (1)	• (1)	• (1)	• (1)	• (1)	• (1)	• (1)	• (1)	• (1)	• (1)
•	•	•	•	•	•	•	•	•	•
• (2)	• (2)	• (2)	• (2)	• (2)	• (2)	• (2)	• (2)	• (2)	• (2)
• (2)	• (2)	• (2)	• (2)	• (2)	• (2)	• (2)	• (2)	• (2)	• (2)
• (3)	• (3)	• (3)	• (3)	• (3)	• (3)	• (3)	• (3)	• (3)	• (3)
					•	•	•	•	
	•	•	•	•					
	•	•	•	•					
					•	•	•	•	
					•	•	•	•	
					•	•	•	•	
					• (4)	• (4)	• (4)	• (4)	
• (5)	• (5)	• (5)	• (5)	• (5)	• (5)	• (5)	• (5)	• (5)	• (5)
• (5)	• (5)	• (5)	• (5)	• (5)	• (5)	• (5)	• (5)	• (5)	• (5)
• (5)	• (5)	• (5)	• (5)	• (5)	• (5)	• (5)	• (5)	• (5)	• (5)
• (6)					• (6)	• (6)	• (6)	• (6)	• (6)
•	•	•	•	•	•	•	•	•	•
•	•	•	•	•	•	•	•	•	•
•	•	•	•	•	•	•	•	•	•
	• (7)	• (7)	• (7)	• (7)					
	• (7)	• (7)	• (7)	• (7)					
	• (7)	• (7)	• (7)	• (7)					
	• (7)	• (7)	• (7)	• (7)					
	•	•	•	•					
			•	•					
	•	•	•	•					
	•	•	•	•					
	•	•	•	•					

- (5) Поеднання кількох блоків (кількість, залежить від класу продуктивності). На конвекторі теплового насоса необхідно обов'язково встановлювати ЕКВКНРС (виняток: низькотемпературна система, що працює тільки на опалення).
- (6) Додаткові реле для забезпечення бівалентного керування в поєднанні із зовнішнім кімнатним термостатом поставляються на місці.
- (7) До одного блока можна підключити лише 1 резервний нагрівач: 3 або 6* або 9 кВт (*Модель 6ПІ не застосовується).
Для підключення резервного нагрівача до головного блока потрібен ЕКЕСВУСО*АФ.



Daikin Altherma 3 R

Гарантована потужність

Daikin Altherma 3 R — це перший у світі високопродуктивний блок спліт-системи, який працює на холодоагенті R-32, забезпечуючи охолодження поряд з опаленням і гарячим водопостачанням.

Підвищена компактність

Нова конструкція корпусу

За чорною горизонтальною передньою решіткою ховається один вентилятор, знижуючи сприйняття шуму, створюваного блоком.

У світло-сірому корпусі відбивається монтажний простір, завдяки чому блок вписується в будь-яке середовище.

Один вентилятор для високопродуктивних блоків

Інженери Daikin замінили два вентилятори на один більший за розміром і оптимізували його форму, щоб зменшити шум при роботі й покращити циркуляцію повітря.



1100 мм



Переконайтеся в підвищеній компактності!



Робота на холодоагенті R-32

Daikin є піонером у випуску теплових насосів на R-32. Завдяки нижчому потенціалу глобального потепління (ПГП) R-32 за продуктивністю еквівалентний стандартним холодоагентам, але має більшу енергоефективність і нижчий рівень викидів CO₂. Холодоагент R-32 легко утилізувати й повторно використовувати — він є ідеальним рішенням для досягнення європейських цілей щодо рівня викидів CO₂.

- Мінімальний вплив на навколишнє середовище: Екв. CO₂ > знижено на 75%
- > ПГП: R410A: 2088 > R-32: 675
- > На 30% менше необхідного заправлення холодоагенту

Потенціал глобального потепління (GWP/ПГП)

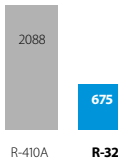

X

Об'єм заправки (кг)

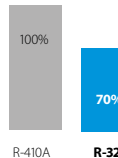

=

CO₂ екв. (кг x ПГП)

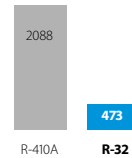

75%



R-32

BLUEvolution

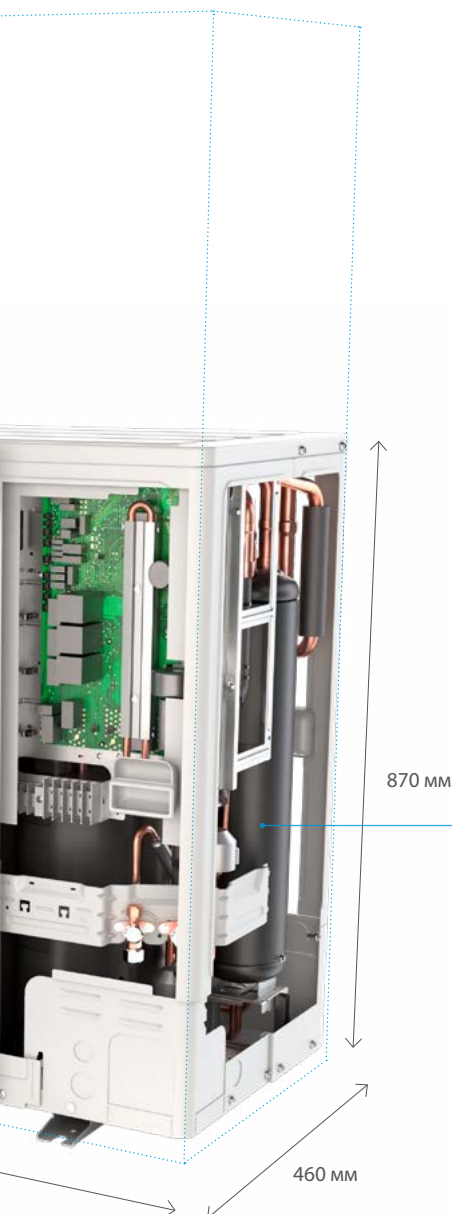

870 мм

460 мм

Ідеальне рішення для невеликих приміщень

Завдяки використанню всього одного вентилятора зменшено висоту, а чорна решітка робить блок непомітним на фоні будь-якої зовнішньої поверхні.



Покращений дизайн



Відповідність очікуванням сучасного суспільства

Надворі зовнішній блок вписується з навколишнє середовище завдяки своїй чорній передній решітці.

Горизонтальні лінії решітки ховають від очей вентилятор, роблячи його більш непомітним.

У Європі дизайн має величезне значення. Саме тому компанія Daikin розробила лінійку зовнішніх блоків із новим дизайном.

Клієнти інвестують у своє майно, щоб воно виглядало краще й екологічніше, і теплові насоси мають відповідати всім вимогам.



Переконайтеся в покращеному дизайні!





Непомітність і спокій

Оскільки Daikin Altherma є тепловим насосом третього покоління, внутрішні блоки поєднали в собі всі вдосконалення щодо установки й дизайну, відзначені в 2018 році нагородами RedDot, iF і Plus X.

Внутрішні блоки Daikin можна встановлювати в різних місцях: у гаражі, підвалі, підсобному приміщенні або навіть на кухні, вписуючи їх в дизайн приміщення.

Блоки також було розроблено, щоб спростити роботу установника, що сприяє вашому душевному спокою!



reddot award 2018
winner



reddot award 2018
winner



Покращені робочі характеристики

Цілорічний комфорт

Daikin Altherma 3 R забезпечує ефективне опалення як для приміщень, так і для побутового водопостачання.

Завдяки температурі води на виході до 60°C при температурі на вулиці -7°C блок призначається для новобудов. Робота блока забезпечується при температурах зовнішнього повітря до -25°C.

Як низькотемпературний тепловий насос він є особливо ефективним у поєднанні з низькотемпературними випромінювачами, як-от система теплої підлоги й конвектори для теплового насоса, які пропонуються в рамках комплексного рішення Daikin.

Перший у світі у своїй категорії

Дійсно, Daikin Altherma 3 R — це перший у світі високопродуктивний тепловий насос спліт-системи, який працює на холодоагенті R-32, забезпечуючи охолодження поряд з опаленням!

Також очікується патент на пластинчастий теплообмінник, який знову ж позиціонує компанію Daikin як лідера в сфері теплових насосів (заявка на патент № EP3839360).



Переконайтеся в покращених робочих характеристиках!





Системи теплої підлоги



Конвектор для теплового насоса



Daikin Altherma 3 R, повна пропозиція

- ✓ Опалення приміщень
- ✓ Охолодження приміщень
- ✓ Гаряче водопостачання
- ✓ Програма й голосове керування
- ✓ Гнучкий вибір випромінювачів
- ✓ Душевний спокій протягом усього року



Daikin Altherma 3 R F

Підлоговий блок із вбудованим баком

Чому слід вибрати підлоговий блок Daikin із вбудованим баком ГВП?

Блок підлогового типу Daikin Altherma 3 є ідеальною системою **для забезпечення опалення, ГВП та охолодження** для нових або реконструйованих будівель.

Система «все в одному» зменшує площу і час монтажу

- › Комбінація бака ГВП із нержавіючої сталі на 180 або 230 л та теплового насоса забезпечує швидший монтаж порівняно з традиційними системами.
- › Об'єднання всіх гідравлічних компонентів означає відсутність потреби у компонентах інших виробників.
- › Плати та гідравлічні компоненти розташовані спереду для полегшення доступу до них
- › Невелика площа установки 595 x 634 мм
- › На вибір доступні моделі вбудованих резервних нагрівачів на 6 і 9 кВт
- › Спеціальні двозонні моделі, що дозволяють контролювати температуру в 2 зонах.

Опалення й охолодження

Підлоговий блок із вбудованим баком для ГВП

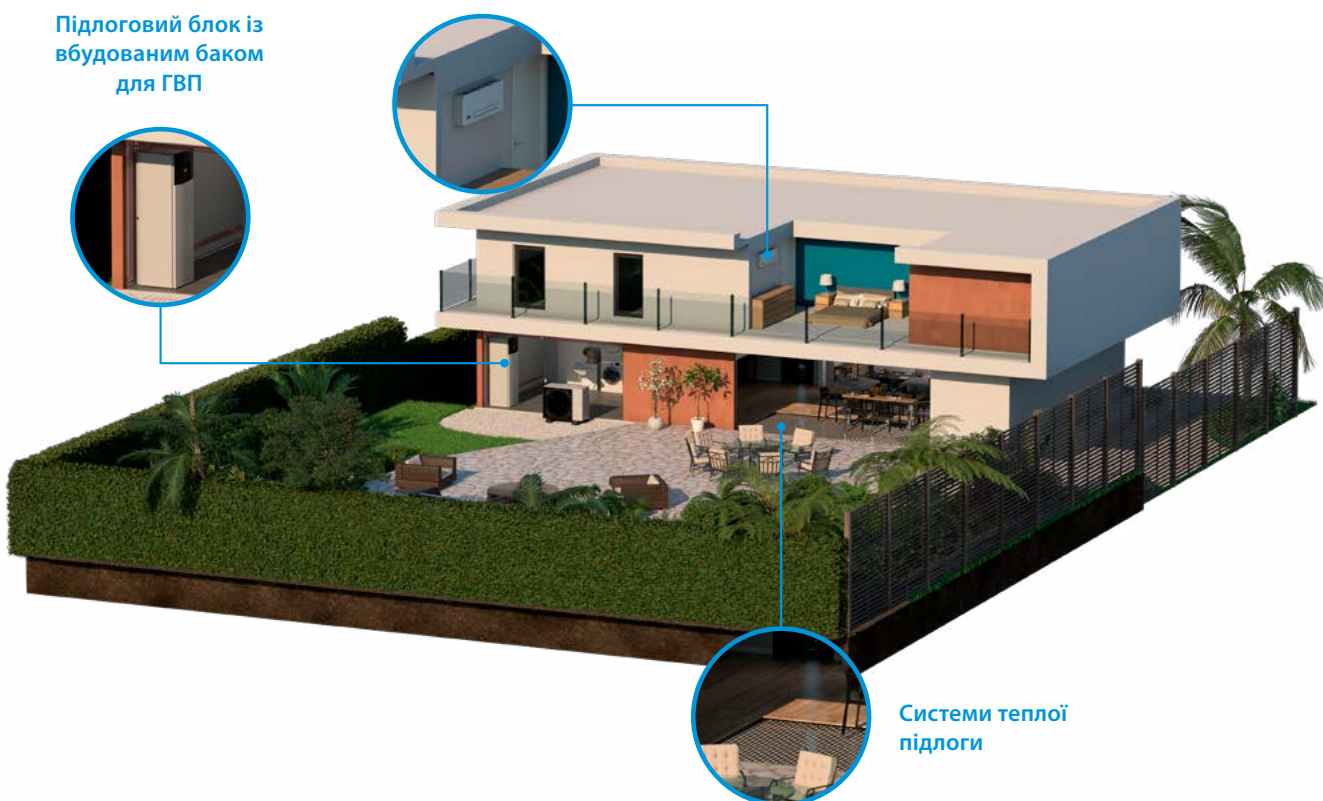

Системи теплої підлоги

Конструкція «все в одному»

Зменшує площу й висоту установки

У порівнянні з традиційною спліт-версією настінного внутрішнього блока і окремим баком ГВП, інтегрований внутрішній блок значно зменшує простір, необхідний для установки.

Займаючи площу розміром усього 595 x 634 мм, вбудований внутрішній блок має площу розташування, яку можна порівняти з іншими побутовими приладами.

Для проектів установки: майже не потрібні бічні зазори, оскільки труби розташовані зверху блока.

При висоті установки 1,65 м для бака ємністю 180 л, і 1,85 м для бака ємністю 230 л, необхідна висота установки становить менше 2 м.

Компактність інтегрованого внутрішнього блока підвищується за рахунок витонченого дизайну і сучасного зовнішнього вигляду, що гармонійно поєднується з іншими побутовими приладами.

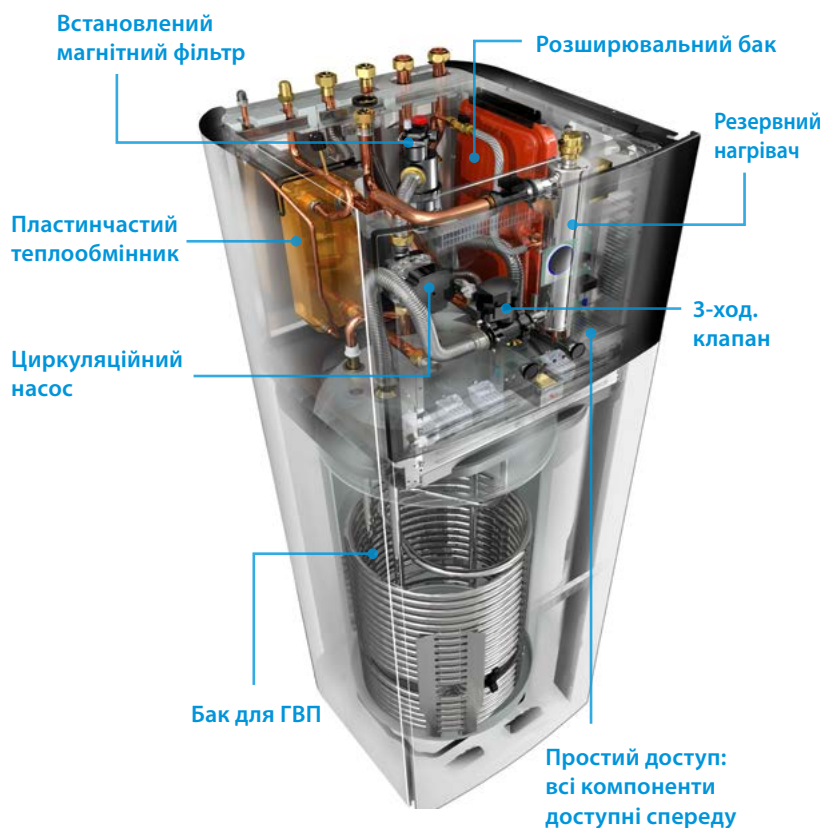

Розширений інтерфейс користувача



Daikin Eye («Око Daikin»)

Інтуїтивно зрозуміле «Око Daikin» відображає в режимі реального часу статус вашої системи.

Синій — ідеальний! Червоний колір індикатора означає помилку.

Швидке налаштування

Увійдіть у систему, і ви зможете повністю налаштувати блок за допомогою нового інтерфейсу за менш ніж 10 кроків. Можна навіть перевірити готовність блока до роботи, виконуючи тестові цикли!

Простота керування

Працюйте надшвидко з новим інтерфейсом. Цей інтерфейс «людина-машина» дуже зручний у використанні: він містить лише кілька кнопок та 2 навігаційні ручки.

Відмінний дизайн

Інтерфейс був спеціально розроблений для того, щоб бути інтуїтивно зрозумілим. Висококонтрастний кольоровий екран формує наочні та практичні візуальні зображення, які дійсно допоможуть спеціалісту з монтажу або сервісному інженеру в роботі.

Інтегрований внутрішній блок



Daikin Altherma 3 R F

Підлоговий блок із тепловим насосом повітря-вода для **опалення і ГВП**

- › Бак ГВП із нержавіючої сталі 180 або 230 л і тепловий насос забезпечують більш швидку установку
- › Об'єднання всіх гідравлічних компонентів означає відсутність потреби у компонентах інших виробників
- › Плати та гідравлічні компоненти розташовані спереду для полегшення доступу до них
- › Невелика площа установки 595 x 634 мм
- › Вбудований резервний нагрівач 6 або 9 кВт
- › Робочий діапазон теплового насоса до -25°C



Дані ефективності			EBVH + ERLA	11S18D6V/9W + 11DV/W	11S23D6V/9W + 11DV/W	16S18D6V/9W + 14DV/W	16S23D6V/9W + 14DV/W	16S18D6V/9W + 16DV7/W7	16S23D6V/9W + 16DV7/W7
Опалення	Середньоклімат. Загальні темп. води на виході 55°C	Загальні характеристики	SCOP	3,23			3,22		3,32
		ηs (Сезонна ефективність опалення)	%		126				130
	Середньоклімат. Загальні темп. води на виході 35°C	Загальні характеристики	SCOP	4,63			4,60		4,61
		ηs (Сезонна ефективність опалення)	%	182			181		
ГВП	Загальні характеристики	Гарантоване навантаження		L	XL	L	XL	L	XL
		Середньоклімат. умови	COPdhw	2,73	2,63	2,73	2,63	2,73	2,63
	Клас енергоефективності нагрівання води	ηwh (еф-ть нагрівання води)	%	116	109	116	109	116	109
		Клас енергоефективності нагрівання води		A+	A	A+	A	A+	A
Внутрішній блок			EBVH	11S18D6V/9W	11S23D6V/9W	16S18D6V/9W	16S23D6V/9W	16S18D6V/9W	16S23D6V/9W
Корпус	Колір			Білий + чорний					
	Матеріал			Листовий метал з попередньо нанесеним покриттям					
Розміри	Блок	ВхШхГ	мм	1655 x 595 x 634	1855 x 595 x 634	1655 x 595x634	1655 x 595 x 634	1655 x 595x634	1855 x 595 x 634
Маса	Блок		кг	124	133	124	133	124	133
Бак	Об'єм води		л	180	230	180	230	180	230
	Максимальна температура води		°C	70					
	Максимальний тиск води		бар	10					
	Захист від корозії			Травлення					
Робочий діапазон	Опалення	Темп. зовн. повітря	Мін. ~ Макс.	°C					
		Водяна сторона	Мін. ~ Макс.	°C					
	Гаряче водопостачання	Темп. зовн. повітря	Мін. ~ Макс.	°C					
		Водяна сторона	Мін. ~ Макс.	°C					
Рівень звукової потужності	Ном.		дБА	44					
Рівень звукового тиску	Ном.		дБА	30					
Зовнішній блок			ERLA	11DV3/W1	14DV3/W1	16DV37/W17			
Розміри	Блок	ВхШхГ	мм	870 x 1100 x 460					
Маса	Блок		кг	101					
Компресор	Кількість			1					
	Тип			Герметичний роторний компресор з інверторним керуванням					
Робочий діапазон	Опалення	Мін. ~ Макс.	°C (с.т.)	-25 ~ 35					
	Охолодження	Мін. ~ Макс.	°C (с.т.)	10 ~ 43					
	Гаряче водопостачання	Мін. ~ Макс.	°C (с.т.)	-25 ~ 35					
Холодоагент	Тип			R-32					
	GWP/ПГП			675					
	Заправка		кг	3,80					
	Заправка Керування		Екв.т CO ₂	2,57					
LW(A) Рівень звукової потужності (згідно EN14825)				62					
Рівень звукового тиску (на відстані 1 м)	Ном.			48					
Електроживлення	Назва/Фаза/Частота/Напруга		Гц/В	V3/1 ~ /50/230 / W1/3 ~ /50/400					
Струм	Рекомендовані запобіжники		А	32 / 16					

Цей продукт містить фторвмісні парникові газу.

Daikin Altherma 3 R F

Підлоговий блок із тепловим насосом повітря-вода для охолодження, опалення і ГВП

- › Бак ГВП із нержавіючої сталі 180 або 230 л і тепловий насос забезпечують більш швидку установку
- › Об'єднання всіх гідравлічних компонентів означає відсутність потреби у компонентах інших виробників
- › Плати та гідравлічні компоненти розташовані спереду для полегшення доступу до них
- › Невелика площа установки 595 x 634 мм
- › Вбудований резервний нагрівач 6 або 9 кВт
- › Робочий діапазон теплового насоса до -25°C



Дані ефективності				EBVX + ERLA	11S18D6V/9W + 11DV/W	11S23D6V/9W + 11DV/W	16S18D6V/9W + 14DV/W	16S23D6V/9W + 14DV/W	16S18D6V/9W + 16DV7/W7	16S23D6V/9W + 16DV7/W7
Опалення	Середньоклімат. Загальні	SCOP			3,27			3,26		3,35
	темп. води на виході 55°C	характеристики ηs (Сезонна ефективність опалення)	%			128				131
		Клас сезонної ефективності опалення					A++			
ГВП	Середньоклімат. Загальні	SCOP			4,72				4,68	
	темп. води на виході 35°C	характеристики ηs (Сезонна ефективність опалення)	%		186			184		
		Клас сезонної ефективності опалення					A+++			
ГВП	Загальні характеристики	Гарантоване навантаження		L	XL	L	XL	L	XL	XL
	Середньоклімат. умови	COPdhw		2,73	2,63	2,73	2,63	2,73	2,63	2,63
		ηwh (еф-ть нагрівання води)	%	116	109	116	109	116	109	109
		Клас енергоефективності нагрівання води		A+	A	A+	A	A+	A	A
Внутрішній блок				EBVX	11S18D6V/9W	11S23D6V/9W	16S18D6V/9W	16S23D6V/9W	16S18D6V/9W	16S23D6V/9W
Корпус	Колір				Білий + чорний					
	Матеріал				Листовий метал з попередньо нанесеним покриттям					
Розміри	Блок	ВxШxГ	мм	1655 x 595 x 634	1855 x 595 x 634	1655 x 595 x 634	1855 x 595 x 634	1655 x 595x 634	1855 x 595 x 634	1855 x 595 x 634
Маса	Блок		кг	124	133	124	133	124	133	133
	Об'єм води		л	180	230	180	230	180	230	230
	Максимальна температура води		°C	70						
Робочий діапазон	Максимальний тиск води		бар	10						
	Захист від корозії			Травлення						
	Опалення	Темп. зовн. повітря	Мін. ~ Макс. °C	-25 ~ 35						
		Водяна сторона	Мін. ~ Макс. °C	18 ~ 60						
	Охолодження	Темп. зовн. повітря	Мін. ~ Макс. °C	10 ~ 43						
	Водяна сторона	Мін. ~ Макс. °C	5 ~ 22							
Рівень звукової потужності	Гаряче	Темп. зовн. повітря	Мін. ~ Макс. °C	-25 ~ 35						
	водопостачання	Водяна сторона	Мін. ~ Макс. °C	10 ~ 60						
Рівень звукового тиску	Ном.		дБА	44						
	Ном.		дБА	30						
Зовнішній блок				ERLA	11DV3/W1	14DV3/W1	16DV37/W17			
Розміри	Блок	ВxШxГ	мм	870 x 1100 x 460						
Маса	Блок		кг	101						
	Кількість			1						
Компресор	Тип			Герметичний роторний компресор з інверторним керуванням						
	Опалення	Мін. ~ Макс. °C (с.т.)		-25 ~ 35						
Робочий діапазон	Охолодження	Мін. ~ Макс. °C (с.т.)		10 ~ 43						
	Гаряче водопостачання	Мін. ~ Макс. °C (с.т.)		-25 ~ 35						
	Тип			R-32						
Холодоагент	GWP/ПГП			675						
	Заправка		кг	3,80						
	Заправка		Екв.т CO ₂	2,57						
	Керування			Розширювальний клапан						
LW(A) Рівень звукової потужності (згідно EN14825)				62						
Рівень звукового тиску (на відстані 1 м)	Ном.			48						
Електроживлення	Назва/Фаза/Частота/Напруга		Гц/В	V3/1 ~ /50/230 / W1/3 ~ /50/400						
Струм	Рекомендовані запобіжники		A	32 / 16						

Цей продукт містить фторвмісні парникові гази.

Daikin Altherma 3 R F

Підлоговий блок, інтегрований в систему з роздільним керуванням у двох температурних зонах

- › Бак ГВП із нержавіючої сталі 180 або 230 л і тепловий насос забезпечують більш швидку установку
- › Об'єднання всіх гідравлічних компонентів означає відсутність потреби у компонентах інших виробників
- › Плати та гідравлічні компоненти розташовані спереду для полегшення доступу до них
- › Невелика площа установки 595 x 634 мм
- › Вбудований резервний нагрівач 6 або 9 кВт
- › Робочий діапазон теплового насоса до -25°C



011-1W0495
011-1W0496
011-1W0497
011-1W0498
011-1W0499
011-1W0500

Дані ефективності		EBVZ + ERLA	16S18D6V/9W + 11DV/W	16S23D6V/9W + 11DV/W	16S18D6V/9W + 14DV/W	16S23D6V/9W + 14DV/W	16S18D6V/9W + 16DV7/W7	16S23D6V/9W + 16DV7/W7
Опалення	Середньоклімат. Загальні темп. води на виході 55°C	SCOP	3,23		3,22		3,32	
	характеристики	ηs (Сезонна ефективність опалення)	131		126		130	
	Клас сезонної ефективності опалення				A++			
	Середньоклімат. Загальні темп. води на виході 35°C	SCOP	4,61		4,60		4,61	
характеристики	ηs (Сезонна ефективність опалення)	182			181			
Клас сезонної ефективності опалення					A+++			
ГВП	Загальні характеристики	Гарантоване навантаження	L	XL	L	XL	L	XL
	Середньоклімат. умови	COPdhw	2,73	2,63	2,73	2,63	2,73	2,63
	ηwh (еф-ть нагрівання води)		116	109	116	109	116	109
	Клас енергоефективності нагрівання води		A+	A	A+	A	A+	A

Внутрішній блок		EBVZ	16S18D6V/9W	16S23D6V/9W	16S18D6V/9W	16S23D6V/9W	16S23D6V/9W	16S23D6V/9W
Корпус	Колір	Білий + чорний						
	Матеріал	Листовий метал з попередньо нанесеним покриттям						
Розміри	Блок	ВхШхГ	мм	1655 x 595 x 634	1855 x 595 x 634	1655 x 595 x 634	1855 x 595 x 634	1655 x 595 x 634
Маса	Блок		кг	137	145	137	145	137
Бак	Об'єм води		л	180	230	180	230	180
	Максимальна температура води		°C	70				
	Максимальний тиск води		бар	10				
	Захист від корозії			Травлення				
Робочий діапазон	Опалення	Темп. зовн. повітря	Мін. ~ Макс.	°C				
		Водяна сторона	Мін. ~ Макс.	°C				
	Гаряче водопостачання	Темп. зовн. повітря	Мін. ~ Макс.	°C				
		Водяна сторона	Мін. ~ Макс.	°C				
Рівень звукової потужності	Ном.		дБА	44				
Рівень звукового тиску	Ном.		дБА	30				

Зовнішній блок		ERLA	11DV3/W1	14DV3/W1	16DV37/W17
Розміри	Блок	ВхШхГ	мм		
Маса	Блок		кг		
Компресор	Кількість		1		
	Тип		Герметичний роторний компресор з інверторним керуванням		
Робочий діапазон	Опалення	Мін. ~ Макс.	°C (с.т.)		
	Охолодження	Мін. ~ Макс.	°C (с.т.)		
	Гаряче водопостачання	Мін. ~ Макс.	°C (с.т.)		
Холодоагент	Тип		R-32		
	GWP/ПГП		675		
	Заправка		кг		
	Заправка	Екв.т CO ₂	2,57		
	Керування		Розширювальний клапан		
LW(A) Рівень звукової потужності (згідно EN14825)			62		
Рівень звукового тиску (на відстані 1 м)	Ном.		48		
Електроживлення	Назва/Фаза/Частота/Напруга		Гц/В		
Струм	Рекомендовані запобіжники	A	32 / 16		

Цей продукт містить фторвмісні парникові гази.



Daikin Altherma 3 R ECH₂O

Підлоговий блок із вбудованим баком ECH₂O

Низькотемпературна спліт-система Daikin Altherma з інтегрованим ECH₂O відома своєю здатністю до максимального використання поновлюваних джерел енергії для створення максимального комфорту через забезпечення опалення, ГВП і охолодження

Інтелектуальне керування зберіганням

- › Блок готовий до використання в інтелектуальній мережі Smart Grid, щоб скористатися низькими тарифами на електроенергію та ефективно зберігати теплову енергію для опалення й гарячого водопостачання
- › Постійне опалення під час відтавання, використання акумульованого тепла для опалення (тільки з 500 л баком)
- › Електронне керування тепловим насосом і термоакумулятором ECH₂O забезпечує максимальну енергоефективність, а також зручне керування опаленням та ГВП
- › Найвищі гігієнічні стандарти води
- › Більше використання поновлюваної енергії з підключенням до сонячних колекторів

Інноваційний і високоякісний бак

- › Легкий пластмасовий бак
- › Відсутність корозії, анода, накипу або вапняних відкладень
- › Ударостійкі поліпропіленові внутрішні та зовнішні стінки, заповнені високоякісним теплоізоляційним піноматеріалом, для зменшення втрат тепла до мінімуму

Можливість поєднання з іншими джерелами тепла

- › Бівалентна система (опція) дає змогу зберігати в системі сонячних колекторів тепло від інших джерел, таких як бойлер, що працює на рідкому паливі, газі або гранулах, таким чином ще більше зменшуючи споживання енергії

ECH₂O



Розширений інтерфейс користувача

Daikin Eye («Око Daikin»)

Інтуїтивно зрозуміле «Око Daikin» відображає в режимі реального часу статус вашої системи. Синій — ідеальний! Червоний колір індикатора означає помилку.

Швидке налаштування

Увійдіть в систему, і Ви зможете повністю налаштувати блок менш ніж за 10 кроків. Можна навіть перевірити готовність блока до роботи, виконуючи тестові цикли!

Простота керування

Інтерфейс працює дуже швидко завдяки використанню меню на основі значків.

Відмінний дизайн

Інтерфейс був спеціально розроблений для того, щоб бути інтуїтивно зрозумілим. Висококонтрастний кольоровий екран формує наочні та практичні візуальні зображення, які дійсно допоможуть спеціалісту з монтажу або сервісному інженеру в роботі.

Номенклатура термоаккумуляторів ECH₂O: додатковий комфорт завдяки гарячому водопостачанню

Об'єднайте внутрішній блок з термоаккумулятором, щоб забезпечити максимальний комфорт вдома.

- › Принцип свіжої води: отримання гарячої води, коли вона потрібна, при запобіганні забрудненню й відкладенню осаду
- › Оптимальні характеристики ГВП: низькотемпературна циркуляція забезпечує високу продуктивність подачі води через водопровідний кран
- › Орієнтація на майбутнє: можливість інтеграції з системами, що використовують поновлювану сонячну енергію, та з іншими джерелами тепла, наприклад, каміном
- › Легка і міцна конструкція блока в поєднанні з принципом каскадування пропонують багатоваріантну установку

З асортименту обладнання, призначеного для невеликих та великих будинків, клієнти можуть вибрати систему ГВП відкритого або герметичного типу.

Система сонячних колекторів відкритого типу (безнапірна) EBSH-D, EBSX-D

- › Сонячні колектори заповнюються водою тільки тоді, коли є достатньо сонячного тепла
- › Обидва насоси в насосному блоці вмикаються на нетривалий час і заповнюють колектори водою з бака-накопичувача
- › Після заповнення циркуляція води підтримується працюючим насосом

Напірна (герметична) система сонячних колекторів EBSHB-D, EBSXB-D

- › Система заповнюється рідким теплоносієм з відповідною кількістю антифризу, щоб уникнути замерзання взимку
- › Система перебуває під тиском і герметизована

Щомісячне споживання електроенергії у пересічному окремому будинку

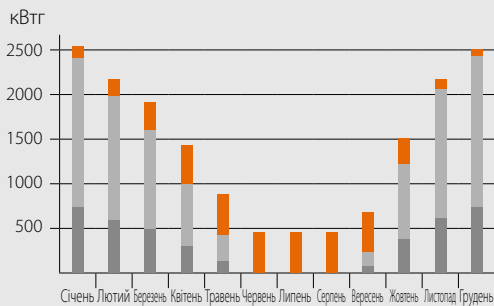

- Використання сонячної енергії для ГВП і центрального опалення
- Тепловий насос (тепло навколишнього середовища)
- Додаткова енергія (електроенергія)

Схема системи: Інтегрований сонячний блок

- 1 Використання сонячної енергії для гарячого водопостачання та центрального опалення
- 2 Зовнішній блок з тепловим насосом
- 3 Сонячні теплові колектори
- 4 Насосна станція сонячного колектору

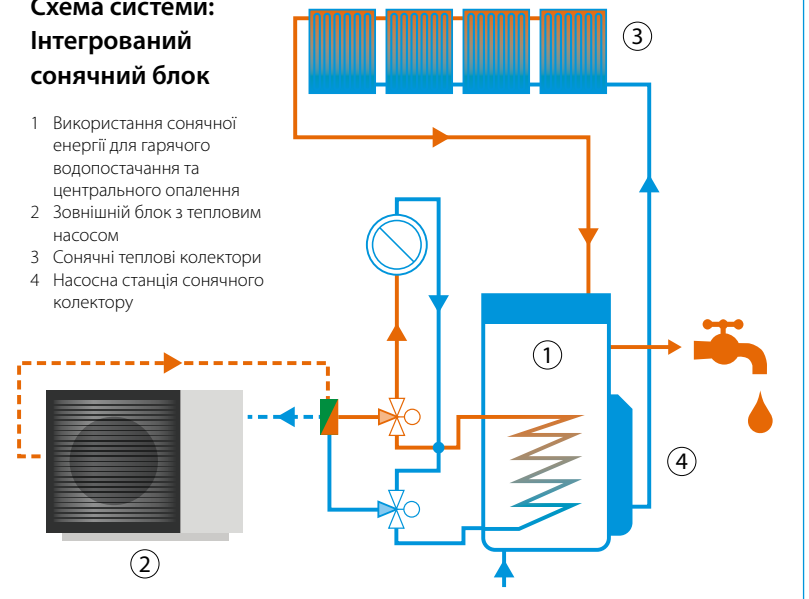

Daikin Altherma 3 R ECH₂O

Підлоговий блок із тепловим насосом повітря-вода для **опалення й ГВП** з підключенням до теплового сонячного колектору

- › Інтегрований сонячний блок, що забезпечує найвищий комфорт в опаленні й ГВП
- › Максимальне використання поновлюваних джерел енергії: використання технології теплового насоса для опалення та сонячної енергії — для опалення й ГВП
- › Принцип подачі лише проточної (свіжої) води: вода, що відповідає усім гігієнічним нормам, відсутність потреби в термічній дезінфекції проти легіонели
- › Бак, що не потребує техобслуговування: відсутність корозії, анода, накипу, вапняних відкладень, втрат води через запобіжний клапан
- › ГВП із можливістю підключення сонячного колектору, що працює за відкритою (drain-back) схемою
- › Втрати теплоти зведені до мінімуму завдяки високоякісній ізоляції
- › Можливість керування опаленням, ГВП і охолодженням за допомогою програми на мобільному пристрої
- › Робочий діапазон теплового насоса до -25°C
- › Можливість підключення до фотоелектричних сонячних панелей для живлення теплового насоса



011-1W0493
011-1W0494

Дані ефективності		EBSH + ERLA		11P30D + 11DV/W	11P50D + 11D/W	16P30D + 14DV/W	16P50D + 14DV/W	16P30D + 16DV7/W7	16P50D + 16DV7/W7	
Опалення	Середньоклімат. загальні темп. води на виході 55°C	Загальні характеристики	SCOP ηs (Сезонна ефективність опалення)	3,23		3,22		3,32		
			Клас сезонної ефективності опалення	126		A++		130		
	Середньоклімат. загальні темп. води на виході 35°C	Загальні характеристики	SCOP ηs (Сезонна ефективність опалення)	4,63		4,60		4,61		
			Клас сезонної ефективності опалення	182		A+++		181		
ГВП	Загальні характеристики	Гарантоване навантаження			L	XL	L	XL	L	XL
	Середньоклімат. умови	COPdhw	ηwh (еф-ть нагрівання води)	2,73 / 2,75	3,05 / 3,10	2,73 / 2,75	3,05 / 3,10	2,73 / 2,75	3,05 / 3,10	
			Клас енергоефективності нагрівання води	115 / 116	126 / 128	115 / 116	126 / 128	115 / 116	126 / 128	
				A+						
Внутрішній блок		EBSH		11P30D	11P50D	16P30D	16P50D	16P30D	16P50D	
Корпус	Колір	Транспортний білий (RAL9016) / Транспортний чорний (RAL9017)								
	Матеріал	Ударостійкий поліпропілен								
Розміри	Блок	ВхШхГ	мм	1893 x 594 x 680	1910 x 792 x 817	1893 x 594 x 680	1910 x 792 x 817	1893 x 594 x 680	1910 x 792 x 817	
Маса	Блок		кг	93	114	93	114	93	114	
Бак	Об'єм води		л	294	477	294	477	294	477	
	Максимальна температура води		°C	85						
Робочий діапазон	Опалення	Темп. зовн. повітря	Мін. ~ Макс.	°C						
		Водяна сторона	Мін. ~ Макс.	°C						
	Гаряче водопостачання	Темп. зовн. повітря	Мін. ~ Макс.	°C						
		Водяна сторона	Мін. ~ Макс.	°C						
Рівень звукової потужності	Ном.		дБА	44,70						
Рівень звукового тиску	Ном.		дБА	36,80						
Зовнішній блок		ERLA		11DV3/W1	14DV3/W1	16DV37/W17				
Розміри	Блок	ВхШхГ	мм	870 x 1100 x 460						
Маса	Блок		кг	101						
Компресор	Кількість			1						
	Тип			Герметичний роторний компресор з інверторним керуванням						
Робочий діапазон	Опалення	Мін. ~ Макс.	°C (с.т.)	-25 ~ 35						
	Охолодження	Мін. ~ Макс.	°C (с.т.)	10 ~ 43						
	Гаряче водопостачання	Мін. ~ Макс.	°C (с.т.)	-25 ~ 35						
Холодоагент	Тип			R-32						
	GWP/ПГП			675						
	Заправка		кг	3,80						
	Заправка		Екв.т CO ₂	2,57						
	Керування			Розширювальний клапан						
LW(A) Рівень звукової потужності (згідно EN14825)				62						
Рівень звукового тиску (на відстані 1 м)	Ном.			48						
Електроживлення	Назва/Фаза/Частота/Напруга		Гц/В	V3/1 ~ /50/230 / W1/3 ~ /50/400						
Струм	Рекомендовані запобіжники		A	32 / 16						

Цей продукт містить фторвмісні парникові гази.

Daikin Altherma 3 R ECH₂O

Підлоговий блок із тепловим насосом повітря-вода для **бівалентного опалення і ГВП** з підключенням до теплового сонячного колектору

- › Інтегрований сонячний блок, що забезпечує найвищий комфорт в опаленні й ГВП
- › Максимальне використання поновлюваних джерел енергії: використання технології теплового насоса для опалення та сонячної енергії — для опалення й ГВП
- › Принцип подачі лише проточної (свіжої) води: вода, що відповідає усім гігієнічним нормам, відсутність потреби в термічній дезінфекції проти легіонели
- › Бак, що не потребує техобслуговування: відсутність корозії, анода, накипу, вапняних відкладень, втрат води через запобіжний клапан
- › Бівалентна система: з'єднується з додатковим джерелом теплоти
- › Втрати теплоти зведені до мінімуму завдяки високоякісній ізоляції
- › Можливість керування опаленням та ГВП за допомогою програми на мобільному пристрої
- › Робочий діапазон теплового насоса до -25°C



011-1W0493
011-1W0494

Дані ефективності			EBSHB + ERLA		11P30D + 11DV/W	11P50D + 11DV/W	16P30D + 14DV/W	16P50D + 14DV/W	16P30D + 16DV7/W7	16P50D + 16DV7/W7
Опалення	Середньоклімат. Загальні темп. води на виході 55°C	Загальні характеристики	SCOP		3,23			3,22		3,32
		η _s (Сезонна ефективність опалення)	%			126				130
	Середньоклімат. Загальні темп. води на виході 35°C	Загальні характеристики	SCOP		4,63			4,60		4,61
		η _s (Сезонна ефективність опалення)	%		182			181		
			Клас сезонної ефективності опалення				A++			
ГВП	Загальні характеристики	Гарантоване навантаження		L	XL	L	XL	L	XL	
		Середньоклімат. умови	COP _{dhw}	2,73 / 2,75	3,05 / 3,10	2,73 / 2,75	3,05 / 3,10	2,73 / 2,75	3,05 / 3,10	
	Клас енергоефективності нагрівання води	η _{wh} (еф-ть нагрівання води)	%		115 / 116	126 / 128	115 / 116	126 / 128	115 / 116	126 / 128
								A+		
Внутрішній блок			EBSHB	11P30D	11P50D	16P30D	16P50D	16P30D	16P50D	
Корпус	Колір			Транспортний білий (RAL9016) / Транспортний чорний (RAL9017)						
	Матеріал			Ударостійкий поліпропілен						
Розміри	Блок	ВхШхГ	мм	1893 x 594 x 680	1910 x 792 x 817	1893 x 594 x 680	1910 x 792 x 817	1893 x 594 x 680	1910 x 792 x 817	
Маса	Блок		кг	94	117	94	117	94	117	
	Бак	Об'єм води	л	294	477	294	477	294	477	
Робочий діапазон	Опалення	Максимальна температура води	$^{\circ}\text{C}$	85						
		Темп. зовн. повітря	Мін. ~ Макс. $^{\circ}\text{C}$	-25 ~ 35						
	Водяна сторона	Мін. ~ Макс. $^{\circ}\text{C}$	18 ~ 60							
	Гаряче водопостачання	Темп. зовн. повітря	Мін. ~ Макс. $^{\circ}\text{C}$	-25 ~ 35						
Водяна сторона		Мін. ~ Макс. $^{\circ}\text{C}$	10 ~ 60							
Рівень звукової потужності	Ном.		дБА	44,70						
Рівень звукового тиску	Ном.		дБА	36,80						
Зовнішній блок			ERLA	11DV3/W1	14DV3/W1	16DV3/W1	16DV37/W17			
Розміри	Блок	ВхШхГ	мм	870 x 1100 x 460						
	Маса	Блок	кг	101						
Компресор	Кількість			1						
	Тип			Герметичний роторний компресор з інверторним керуванням						
Робочий діапазон	Опалення	Мін. ~ Макс. $^{\circ}\text{C}$ (с.т.)		-25 ~ 35						
	Охолодження	Мін. ~ Макс. $^{\circ}\text{C}$ (с.т.)		10 ~ 43						
	Гаряче водопостачання	Мін. ~ Макс. $^{\circ}\text{C}$ (с.т.)		-25 ~ 35						
Холодоагент	Тип			R-32						
	GWP/ПГП			675						
	Заправка		кг	3,80						
	Заправка		Екв.т CO ₂	2,57						
	Керування			Розширювальний клапан						
LW(A) Рівень звукової потужності (згідно EN14825)				62						
Рівень звукового тиску (на відстані 1 м)	Ном.			48						
Електроживлення	Назва/Фаза/Частота/Напруга		Гц/В	V3/1 ~ /50/230 / W1/3 ~ /50/400						
Струм	Рекомендовані запобіжники		A	32 / 16						

Цей продукт містить фторвмісні парникові гази.

Daikin Altherma 3 R ECH₂O

Підлоговий блок із тепловим насосом повітря-вода для **опалення, охолодження й ГВП** з підключенням до теплового сонячного колектору

- Інтегрований сонячний блок, що забезпечує найвищий комфорт в опаленні, ГВП і охолодженні
- Максимальне використання поновлюваних джерел енергії: використання технології теплового насоса для опалення та сонячної енергії — для опалення й ГВП
- Принцип подачі лише проточної (свіжої) води: вода, що відповідає усім гігієнічним нормам, відсутність потреби в термічній дезінфекції проти легіонели
- Бак, який не потребує технічного обслуговування: немає корозії, анода, окислини, вапняних відкладень, відсутність втрат води через запобіжний клапан
- ГВП із можливістю підключення сонячного колектору, що працює за відкритою (drain-back) схемою
- Втрати теплоти зведені до мінімуму завдяки високоякісній ізоляції
- Можливість керування опаленням, ГВП і охолодженням за допомогою програми на мобільному пристрої
- Зовнішній блок одержує тепло з атмосферного повітря, навіть при температурі -25°C
- Можливість підключення до фотоелектричних сонячних панелей для живлення теплового насоса



011-1W0493
011-1W0494

Дані ефективності		EBSX + ERLA	11P30D + 11DV/W	11P50D + 11DV/W	16P30D + 14DV/W	16P50D + 14DV/W	16P30D + 16DV7/W7	16P50D + 16DV7/W7	
Опалення	Середньоклімат. Загальні	SCOP	3,27		3,26		3,35		
	темп. води на виході 55°C	характеристики ηs (Сезонна ефективність опалення) %	128				131		
		Клас сезонної ефективності опалення	A++						
	Середньоклімат. Загальні	SCOP	4,72		4,68				
ГВП	Середньоклімат. умови	Гарантоване навантаження	L	XL	L	XL	L	XL	
	Загальні характеристики	СОР _{pdhw}	2,73 / 2,75	3,05 / 3,10	2,73 / 2,75	3,05 / 3,10	2,73 / 2,75	3,05 / 3,10	
	Середньоклімат. умови	ηwh (еф-ть нагрівання води) %	115 / 116	126 / 128	115 / 116	126 / 128	115 / 116	126 / 128	
		Клас енергоефективності нагрівання води	A+						
Внутрішній блок		EBSX	11P30D	11P50D	16P30D	16P50D	16P30D	16P50D	
Корпус	Колір	Транспортний білий (RAL9016) / Транспортний чорний (RAL9017)							
	Матеріал	Ударостійкий поліпропілен							
Розміри	Блок	ВхШхГ	мм	1893 x 594 x 680	1910 x 792 x 817	1893 x 594 x 680	1910 x 792 x 817	1893 x 594 x 680	1910 x 792 x 817
Маса	Блок		кг	93	114	93	114	93	114
Бак	Об'єм води		л	294	477	294	477	294	477
	Максимальна температура води		°C	85					
Робочий діапазон	Опалення	Темп. зовн. повітря	Мін. ~ Макс.	°C					
		Водяна сторона	Мін. ~ Макс.	°C					
	Охолодження	Темп. зовн. повітря	Мін. ~ Макс.	°C					
		Водяна сторона	Мін. ~ Макс.	°C					
	Гаряче водопостачання	Темп. зовн. повітря	Мін. ~ Макс.	°C					
		Водяна сторона	Мін. ~ Макс.	°C					
Рівень звукової потужності	Ном.		дБА	44,70					
Рівень звукового тиску	Ном.		дБА	36,80					
Зовнішній блок		ERLA	11DV3/W1	14DV3/W1		16DV37/W17			
Розміри	Блок	ВхШхГ	мм	870 x 1100 x 460					
Маса	Блок		кг	101					
Компресор	Кількість			1					
	Тип			Герметичний роторний компресор з інверторним керуванням					
Робочий діапазон	Опалення	Мін. ~ Макс.	°C (с.т.)	-25 ~ 35					
		Охолодження	Мін. ~ Макс.	°C (с.т.)					
	Гаряче водопостачання	Мін. ~ Макс.	°C (с.т.)						
Холодоагент	Тип			R-32					
	GWP/ПГП			675					
	Заправка		кг	3,80					
	Заправка		Екв.т CO ₂	2,57					
	Керування			Розширювальний клапан					
LW(A) Рівень звукової потужності (згідно EN14825)				62					
Рівень звукового тиску (на відстані 1 м)	Ном.			48					
Електроживлення	Назва/Фаза/Частота/Напруга		Гц/В	V3/1 ~ /50/230 / W1/3 ~ /50/400					
Струм	Рекомендовані запобіжники		A	32 / 16					

Цей продукт містить фторвмісні парникові гази.

Daikin Altherma 3 R ECH₂O

Підлоговий блок із тепловим насосом повітря-вода для бівалентного опалення, охолодження й ГВП з підключенням до теплового сонячного колектору

- › Інтегрований сонячний блок, що забезпечує найвищий комфорт в опаленні й ГВП
- › Максимальне використання поновлюваних джерел енергії: використання технології теплового насоса для опалення та сонячної енергії — для опалення й ГВП
- › Принцип подачі лише проточної (свіжої) води: вода, що відповідає усім гігієнічним нормам, відсутність потреби в термічній дезінфекції проти легіонели
- › Бак, що не потребує техобслуговування: відсутність корозії, анода, накипу, вапняних відкладень, втрат води через запобіжний клапан
- › Бівалентна система: поєднується з додатковим джерелом теплоти
- › Втрати теплоти зведені до мінімуму завдяки високоякісній ізоляції
- › Можливість керування опаленням та ГВП за допомогою програми на мобільному пристрої
- › Робочий діапазон теплового насоса до -25°C



011-1W0493
011-1W0494

Дані ефективності		EBSXB + ERLA	11P30D + 11DV/W	11P50D + 11DV/W	16P30D + 14DV/W	16P50D + 14DV/W	16P30D + 16DV7/W7	16P50D + 16DV7/W7	
Опалення	Середньоклімат. Загальні темп. води на виході 55°C	SCOP	3,27		3,26		3,35		
		ηs (Сезонна ефективність опалення)		128			131		
	Середньоклімат. Загальні темп. води на виході 35°C	SCOP	4,72			4,68			
		ηs (Сезонна ефективність опалення)	186			184			
ГВП	Загальні характеристики	Гарантоване навантаження	L	XL	L	XL	L	XL	
	Середньоклімат. умови	COPdhw	2,73 / 2,75	3,05 / 3,10	2,73 / 2,75	3,05 / 3,10	2,73 / 2,75	3,05 / 3,10	
		ηwh (еф-ть нагрівання води)	115 / 116	126 / 128	115 / 116	126 / 128	115 / 116	126 / 128	
		Клас енергоефективності нагрівання води	A+						
Внутрішній блок		EBSXB	11P30D	11P50D	16P30D	16P50D	16P30D	16P50D	
Корпус	Колір	Транспортний білий (RAL9016) / Транспортний чорний (RAL9017)							
	Матеріал	Ударостійкий поліпропілен							
Розміри	Блок	ВхШхГ	мм	1893 x 594 x 680	1910 x 792x817	1893 x 594 x 680	1910 x 792 x 817	1893 x 594 x 680	1910 x 792 x 817
Маса	Блок		кг	94	117	94	117	94	117
Бак	Об'єм води		л	294	477	294	477	294	477
	Максимальна температура води		°C	85					
Робочий діапазон	Опалення	Темп. зовн. повітря	Мін. ~ Макс.	°C					
		Водяна сторона	Мін. ~ Макс.	°C					
	Охолодження	Темп. зовн. повітря	Мін. ~ Макс.	°C					
		Водяна сторона	Мін. ~ Макс.	°C					
	Гаряче водопостачання	Темп. зовн. повітря	Мін. ~ Макс.	°C					
		Водяна сторона	Мін. ~ Макс.	°C					
Рівень звукової потужності	Ном.		дБА	44,70					
Рівень звукового тиску	Ном.		дБА	36,80					
Зовнішній блок		ERLA	11DV3/W1	14DV3/W1			16DV37/W17		
Розміри	Блок	ВхШхГ	мм	870 x 1100 x 460					
Маса	Блок		кг	101					
Компресор	Кількість			1					
	Тип			Герметичний роторний компресор з інверторним керуванням					
Робочий діапазон	Опалення	Мін. ~ Макс.	°C (с.т.)	-25 ~ 35					
	Охолодження	Мін. ~ Макс.	°C (с.т.)	10 ~ 43					
	Гаряче водопостачання	Мін. ~ Макс.	°C (с.т.)	-25 ~ 35					
Холодоагент	Тип			R-32					
	GWP/ПГП			675					
	Заправка		кг	3,80					
	Заправка		Екв.т CO ₂	2,57					
	Керування			Розширювальний клапан					
LW(A) Рівень звукової потужності (згідно EN14825)				62					
Рівень звукового тиску (на відстані 1 м)	Ном.			48					
Електроживлення	Назва/Фаза/Частота/Напруга		Гц/В	V3/1 ~ /50/230 / W1/3 ~ /50/400					
Струм	Рекомендовані запобіжники		A	32 / 16					

Цей продукт містить фторвмісні парникові гази.

Daikin Altherma 3 R W Настінний блок

Чому слід вибрати настінний блок Daikin?

Спліт-система Daikin Altherma 3 з настінним блоком забезпечує опалення та охолодження з високою універсальністю для швидкого і легкого монтажу, з підключенням для ГВП (опція).

Універсальний — пропонує багато варіантів установки та підключення ГВП

- › Об'єднання всіх гідравлічних компонентів означає відсутність потреби у компонентах інших виробників
- › Плати та гідравлічні компоненти розташовані спереду для полегшення доступу до них
- › Компактний блок з невеликою площею установки, практично не потрібні бічні зазори
- › Ненав'язливий дизайн блока гармоніє з іншими побутовими приладами
- › Можливість комбінації з термоакумулятором з нержавіючої сталі або ECH₂O

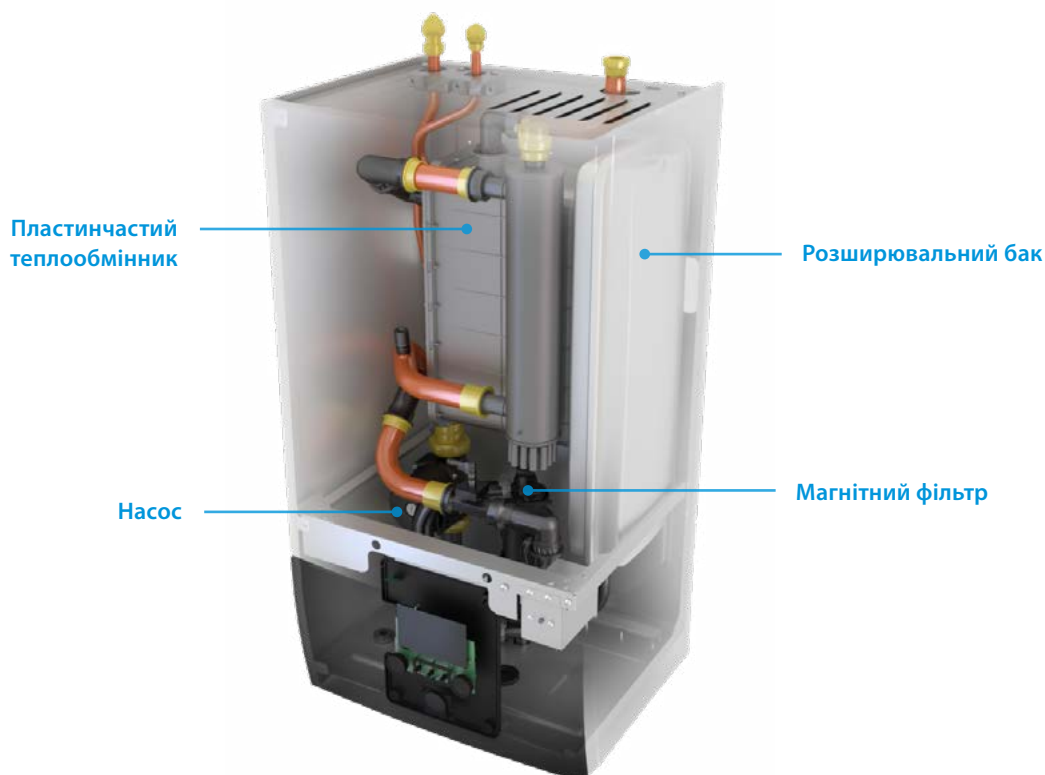

Гнучкі підходи до ГВП

Якщо кінцевому користувачу потрібне ГВП, а висота установки обмежена, окремий бак з нержавіючої сталі забезпечує вибір варіантів.

Номенклатура термоакумуляторів ECH₂O: додатковий комфорт завдяки гарячому водопостачанню

Об'єднайте настінний блок з термоакумулятором і отримайте додатковий комфорт — ГВП.

- › Принцип свіжої води: отримання гарячої води, коли вона потрібна, при запобіганні забрудненню й відкладенню осаду
- › Оптимальні характеристики ГВП: висока продуктивність подачі води через водопровідний кран
- › Орієнтація на майбутнє: можливість інтеграції з системами, що використовують поновлювану сонячну енергію, та з іншими джерелами тепла, наприклад, каміном
- › Легка і міцна конструкція блока в поєднанні з принципом каскадування пропонують багатоваріантну установку



Гнучкість в забезпеченні опалення приміщень

Daikin Altherma 3 R W — ідеальний вибір, якщо кінцевому користувачеві потрібно опалення або охолодження приміщень, в той час як гаряче водопостачання забезпечується іншою системою.

Приклад установки з баком ГВП з нержавіючої сталі.

Опалення й охолодження

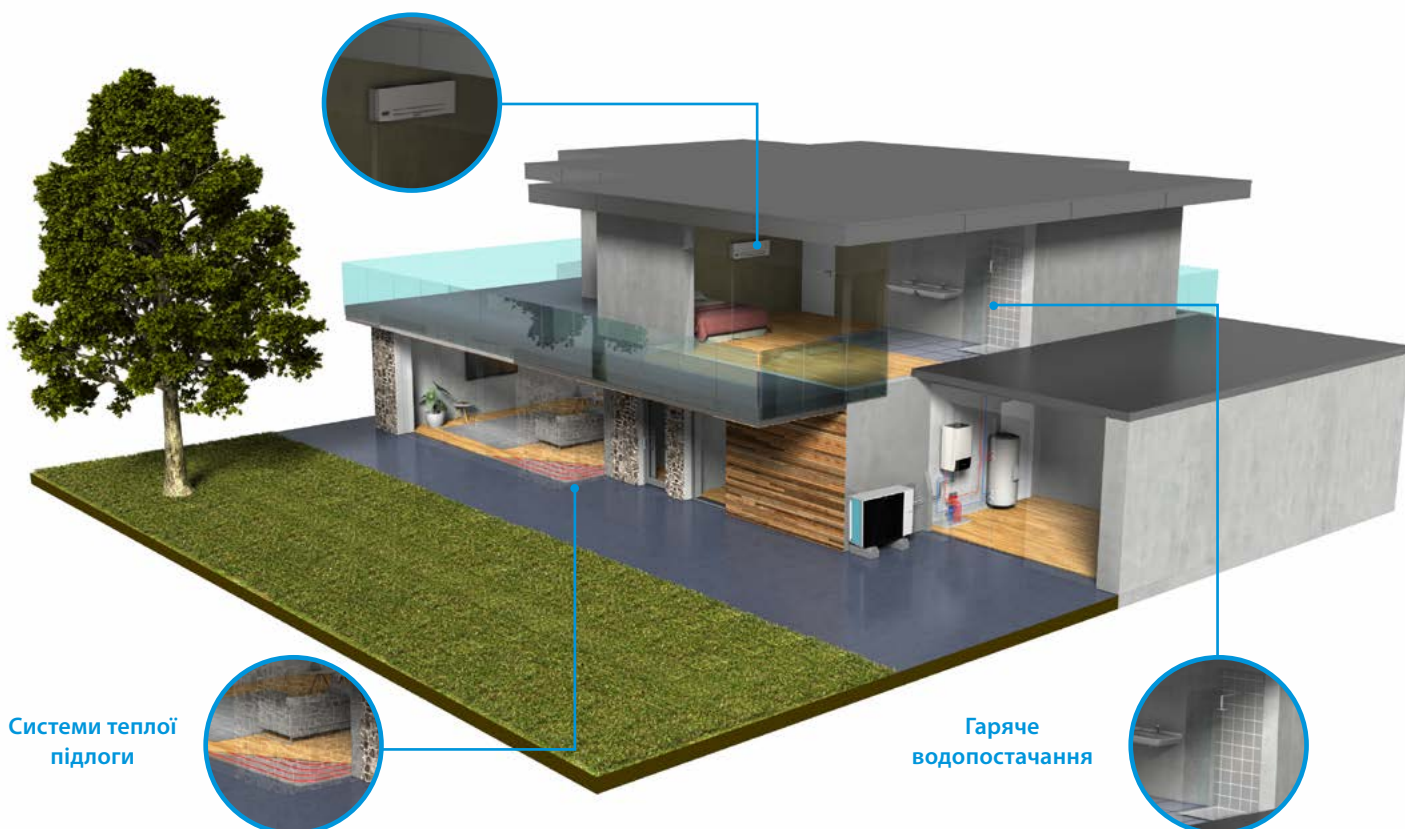

Daikin Altherma 3 R W

Настінний блок, призначений **тільки для опалення**, з тепловим насосом повітря-вода

Об'єднання всіх гідравлічних компонентів означає відсутність потреби у компонентах інших виробників

- › Плати та гідравлічні компоненти розташовані спереду для полегшення доступу до них
- › Компактний блок з невеликою площею установки, практично не потрібні бічні зазори
- › Ненав'язливий дизайн блока гармоніє з іншими побутовими приладами
- › Поєднання з баком з нержавіючої сталі або термоакумулятором ECH₂O
- › Робочий діапазон теплового насоса до -25°C

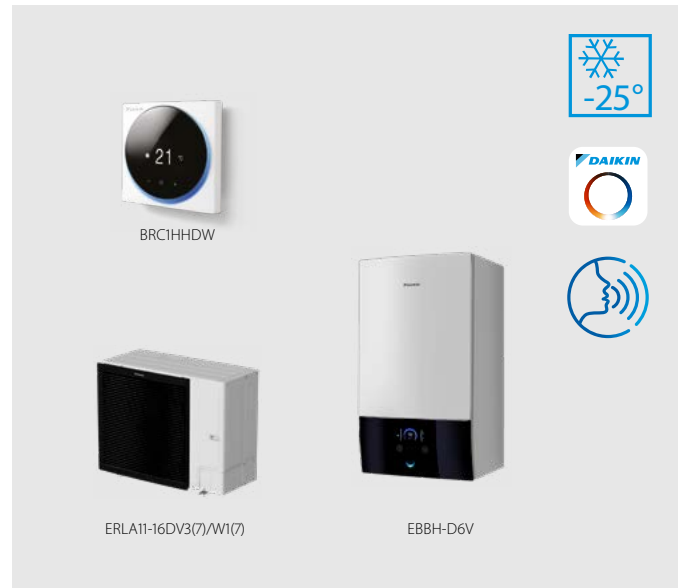

011-1W0498
011-1W0499
011-1W0500

Дані ефективності				EBBH + ERLA		11D6V + 11DV/W	11D9W + 11DV/W	16D6V + 14DV/W	16D9W + 14DV/W	16D6V + 16DV7/W7	16D9W + 16DV7/W7
Опалення	Середньоклімат. Загальні темп. води на виході 55°C	характеристики	SCOP			3,23			3,22	3,32	
			η _s (Сезонна ефективність опалення)			126				130	
	Клас сезонної ефективності опалення							A++			
	Середньоклімат. Загальні темп. води на виході 35°C	характеристики	SCOP			4,63			4,60	4,61	
η _s (Сезонна ефективність опалення)					182			181			
Клас сезонної ефективності опалення							A+++				
Внутрішній блок				EBBH		11D6V	11D9W	16D6V	16D9W	16D6V	16D9W
Корпус	Колір							Білий + чорний			
	Матеріал							Полімер, листовий метал			
Розміри	Блок	ВхШхГ	мм					840 x 440 x 390			
Маса	Блок					52,50			54,50		
	Робочий діапазон	Опалення	Темп. зовн. повітря	Мін. ~ Макс.	°C			-25 ~ 35			
	Гаряче водопостачання	Темп. зовн. повітря	Водяна сторона	Мін. ~ Макс.	°C			18 ~ 60			
			Водяна сторона	Мін. ~ Макс.	°C			-25 ~ 35			
Рівень звукової потужності	Ном.							44			
Рівень звукового тиску	Ном.							30			
Зовнішній блок				ERLA		11DV3/W1	14DV3/W1	16DV37/W17			
Розміри	Блок	ВхШхГ	мм					870 x 1100 x 460			
Маса	Блок							101			
Компресор	Кількість							1			
	Тип							Герметичний роторний компресор з інверторним керуванням			
Робочий діапазон	Опалення	Мін. ~ Макс.	°C (с.т.)					-25 ~ 35			
	Охолодження	Мін. ~ Макс.	°C (с.т.)					10 ~ 43			
	Гаряче водопостачання	Мін. ~ Макс.	°C (с.т.)					-25 ~ 35			
Холодоагент	Тип							R-32			
	GWP/ПГП							675			
	Заправка							3,80			
	Заправка			Екв.т CO ₂				2,57			
	Керування							Розширювальний клапан			
LW(A) Рівень звукової потужності (згідно EN14825)									62		
Рівень звукового тиску (на відстані 1 м)	Ном.							48			
Електроживлення	Назва/Фаза/Частота/Напруга							V3/1 ~ /50/230 / W1/3 ~ /50/400			
Струм	Рекомендовані запобіжники							32 / 16			

Цей продукт містить фторвмісні парникові газу.

Daikin Altherma 3 R W

Настінний **реверсивний** блок з тепловим насосом повітря-вода

- › Об'єднання всіх гідравлічних компонентів означає відсутність потреби у компонентах інших виробників
- › Плати та гідравлічні компоненти розташовані спереду для полегшення доступу до них
- › Компактний блок з невеликою площею установки, практично не потрібні бічні зазори
- › Ненав'язливий дизайн блока гармоніє з іншими побутовими приладами
- › Поєднання з баком з нержавіючої сталі або термоакумулятором ECH₂O
- › Робочий діапазон теплового насоса до -25°C



011-1W0498
011-1W0499
011-1W0500

Дані ефективності			EBBX + ERLA	11D6V + 11DV/W	11D9W + 11DV/W	16D6V + 14DV/W	16D9W + 14DV/W	16D6V + 16DV7/W7	16D9W + 16DV7/W7
Опалення	Середньоклімат. Загальні темп. води на виході 55°C	Загальні характеристики ηs (Сезонна ефективність опалення) %	SCOP	3,27		3,26		3,35	
			Клас сезонної ефективності опалення	128		A++		131	
	Середньоклімат. Загальні темп. води на виході 35°C	Загальні характеристики ηs (Сезонна ефективність опалення) %	SCOP	4,72		4,68			
			Клас сезонної ефективності опалення	186		184			
			A+++						
Внутрішній блок			EBBX	11D6V	11D9W	16D6V	16D9W	16D6V	16D9W
Корпус	Колір			Білий + чорний					
	Матеріал			Полімер, листовий метал					
Розміри	Блок	ВхШхГ	мм	840 x 440 x 390					
Маса	Блок		кг	52,50			54,50		
Робочий діапазон	Опалення	Темп. зовн. повітря	Мін. ~ Макс.	°C					
		Водяна сторона	Мін. ~ Макс.	°C					
	Охолодження	Темп. зовн. повітря	Мін. ~ Макс.	°C					
		Водяна сторона	Мін. ~ Макс.	°C					
	Гаряче водопостачання	Темп. зовн. повітря	Мін. ~ Макс.	°C					
		Водяна сторона	Мін. ~ Макс.	°C					
Рівень звукової потужності	Ном.		дБА	44					
Рівень звукового тиску	Ном.		дБА	30					
Зовнішній блок			ERLA	11DV3/W1	14DV3/W1	16DV37/W17			
Розміри	Блок	ВхШхГ	мм	870 x 1100 x 460					
Маса	Блок		кг	101					
Компресор	Кількість			1					
	Тип			Герметичний роторний компресор з інверторним керуванням					
Робочий діапазон	Опалення	Мін. ~ Макс.	°C (с.т.)	-25 ~ 35					
	Охолодження	Мін. ~ Макс.	°C (с.т.)	10 ~ 43					
	Гаряче водопостачання	Мін. ~ Макс.	°C (с.т.)	-25 ~ 35					
Холодоагент	Тип			R-32					
	GWP/ПГП			675					
	Заправка		кг	3,80					
	Заправка		Екв.т CO ₂	2,57					
	Керування			Розширювальний клапан					
LW(A) Рівень звукової потужності (згідно EN14825)				62					
Рівень звукового тиску (на відстані 1 м)	Ном.			48					
Електроживлення	Назва/Фаза/Частота/Напруга		Гц/В	V3/1 ~ /50/230 / W1/3 ~ /50/400					
Струм	Рекомендовані запобіжники		А	32 / 16					

Цей продукт містить фторвмісні парникові гази.

Таблиця комбінацій і опції

			Підлоговий вбудований бак із нержавіючої сталі			
			Тільки опалення		Реверсивні	
			Клас 11	Клас 16	Клас 11	Клас 16
			EBVH11S18D6V	EBVH16S18D6V	EBVX11S18D6V	EBVX16S18D6V
			EBVH11S18D9W	EBVH16S18D9W	EBVX11S18D9W	EBVX16S18D9W
EBVH11S23D6V	EBVH16S23D6V	EBVX11S23D6V	EBVX16S23D6V			
EBVH11S23D9W	EBVH16S23D9W	EBVX11S23D9W	EBVX16S23D9W			
Тип	Опис	Найменування				
Зовнішній блок	4 кВт	ERLA11DV3/W1	●		●	
	6 кВт	ERLA14DV3/W1		●		●
	8 кВт	ERLA16DV37/W17		●		●
Елементи керування	Madoka, дротовий кімнатний термостат	BRC1HNDK/S/W	●	●	●	●
	Бездротові кімнатні термостати	EKRTR	●	●	●	●
	Дротовий цифровий термостат	EKRTWA	●	●	●	●
	LAN-адаптер	BRP069A62 (з MMI від v680)	●	●	●	●
	Модуль WLAN	BRP069A71	●	●	●	●
	Картридж WLAN	BRP069A78	●	●	●	●
	Дротовий цифровий термостат	EKWCTRD11V3	●	●	●	●
	Дротовий аналоговий термостат	EKWCTRAN1V3	●	●	●	●
	Привід клапана	EKWCVATR1V3	●	●	●	●
	Дротова базова станція системи теплих підлог	EKWUFHTA1V3	●	●	●	●
	Універсальний пульт централізованого керування	EKCC8-W, DCOM-LT/IO, LT/MB	●	●	●	●
Гаряче водопостачання	Бак з нержавіючої сталі	EKHWS(P)(U)150D3V3				
		EKHWS(P)(U)180D3V3				
		EKHWS(P)(U)200D3V3				
		EKHWS(P)(U)250D3V3				
		EKHWS(P)(U)300D3V3				
	Поліпропіленовий бак	EKHWP300B				
		EKHWP500B				
		EKHWP300PB				
		EKHWP500PB				
	Сторонній комплект бака	EKHYZPART				
EKHYZPART2						
Датчики	Зовнішній датчик для кімнатного термостата EKTRTR	EKRTETS	● (5)	● (5)	● (5)	● (5)
	Комплект реле для високовольтної інтелектуальної мережі Smart Grid	EKRELSG	●	●	●	●
	Дистанційний датчик температури в приміщенні	KRCS01-1	● (6)	● (6)	● (6)	● (6)
	Дистанційний датчик зовнішньої температури	EKRSCA1	● (6)	● (6)	● (6)	● (6)
Двобонні комплекти	Універсальний двобонний комплект (тільки для друкованої плати)	EKMIKPOA	●	●	●	●
	Універсальний двобонний комплект	EKMIKPHA	●	●	●	●
Інші опції	Плата цифрового вводу/виводу	EKRP1HBA	● (7)	● (7)	● (7)	● (7)
	Плата обмеження потужності	EKRP1AHT	●	●	●	●
	USB-кабель для ПК	EKPCCAB4	●	●	●	●
	Балансувальний вентиль	KBLNVALVE	●	●	●	●
	Роз'єднувач	KDECOUP	●	●	●	●
Опції ECH ₂ O	Вбудований резервний нагрівач BUH - комплект для підключення	EKECBUCO2AF				
	Вбудований резервний нагрівач BUH - 3 кВт, для *3V (IN-, 230 В, 3 кВт)	EKECBUAF3V				
	Вбудований резервний нагрівач BUH - 6 кВт, для *6V (IN-, 230 В, 6 кВт)	EKECBUAF6V				
	Вбудований резервний нагрівач BUH - 9 кВт, для *9WN (IN-, 400 В, 9 кВт)	EKECBUAF9W				
	Сепаратор бруду і магнетиту SAS1 (Caleffi)	156021				
	Комплект бівалентних з'єднувачів	EKECBIVCO2AF				
	Комплект з'єднувачів DB	EKECDBC02AF				

- (1) Спеціальний комплект для підключення: EKEPRHLT3HX.
- (2) Спеціальний комплект для підключення: ETBH: EKEPRHLT5H / ETBX: EKEPRHLT5X.
- (3) EKHY3PART можна використовувати, якщо у вас є бак, в який можна встановити термістор.
- (4) EKHY3PART2 може знадобитися, якщо у вас є бак, в який не можна встановити термістор.
- (5) Може використовуватися тільки в поєднанні з бездротовим кімнатним термостатом EKTRTR.

	Підлоговий інтегрований ECH ₂ O				Настінний блок			
Дві зони	Самозливання		Бівалентний		Тільки опалення		Реверсивні	
Клас 16	Клас 11	Клас 16	Клас 11	Клас 16	Клас 11	Клас 16	Клас 11	Клас 16
EBVZ16S18D6V	EBSH11P30D	EBSH16P30D	EBSHB11P30D	EBSHB16P30D				
EBVZ16S18D9W	EBSH11P50D	EBSH11P50D	EBSHB11P50D	EBSHB16P50D				
EBVZ16S23D6V	EBSX11P30D	EBSX11P30D	EBSXB11P30D	EBSXB16P30D	EBBH11D6V	EBBH16D6V	EBBX11D6V	EBBX16D6V
EBVZ16S23D9W	EBSX11P50D	EBSX11P50D	EBSXB11P50D	EBSXB16P50D	EBBH11D9W	EBBH16D9W	EBBX11D9W	EBBX16D9W
•	•		•		•		•	
•		•		•		•		•
•		•		•		•		•
•	•	•	•	•	•	•	•	•
•	•	•	•	•	•	•	•	•
•	•	•	•	•	•	•	•	•
•	•	•	•	•	•	•	•	•
•	•	•	•	•	•	•	•	•
•	•	•	•	•	•	•	•	•
•	•	•	•	•	•	•	•	•
•	•	•	•	•	•	•	•	•
•	•	•	•	•	•	•	•	•
					•	•	•	•
					•	•	•	•
					•	•	•	•
					•	•	•	•
					•	•	•	•
					•(1)	•(1)	•(1)	•(1)
					•(2)	•(2)	•(2)	•(2)
					•(1)	•(1)	•(1)	•(1)
					•(2)	•(2)	•(2)	•(2)
					•(3)	•(3)	•(3)	•(3)
					•(4)	•(4)	•(4)	•(4)
•(5)	•(5)	•(5)	•(5)	•(5)	•(5)	•(5)	•(5)	•(5)
•	•	•	•	•	•	•	•	•
•(6)	•(6)	•(6)	•(6)	•(6)	•(6)	•(6)	•(6)	•(6)
•(6)	•(6)	•(6)	•(6)	•(6)	•(6)	•(6)	•(6)	•(6)
	•	•	•	•	•	•	•	•
	•	•	•	•	•	•	•	•
•(7)					•(7)	•(7)	•(7)	•(7)
•	•	•	•	•	•	•	•	•
•	•	•	•	•	•	•	•	•
•	•	•	•	•	•	•	•	•
•	•	•	•	•	•	•	•	•
	•	•	•	•				
	•(8)	•(8)	•(8)	•(8)				
	•(8)	•(8)	•(8)	•(8)				
	•(8)	•(8)	•(8)	•(8)				
	•	•	•	•				
	•	•	•	•				

(6) Можна підключити тільки один датчик: внутрішній або зовнішній.
(7) Додаткові реле для забезпечення бівалентного керування в поєднанні з зовнішнім кімнатним термостатом поставляються на місці.
(8) До одного блока можна підключити лише 1 резервний нагрівач: 3 або 6* або 9 кВт (*Модель 6Т1 не застосовується).
Для підключення резервного нагрівача до головного блока потрібен ЕКЕВUCO1AF.

Daikin Altherma 3M (4-6-8 кВт)

Стандарт моноблока

Функціональна конструкція

Daikin Altherma 3 M — це перший моноблок Daikin третього покоління, який може похвалитися новим дизайном та використанням холодоагенту R-32. Він доступний у варіантах 4, 6 і 8 кВт.

Нова конструкція корпусу

Біла передня решітка з горизонтальними лініями ховає вентилятор від очей, знижуючи сприйняття шуму, створюваного блоком.

На світло-сірій поверхні безшовного корпусу трохи відбивається середовище, де встановлено блок, завдяки чому він поєднується з будь-яким декоративним оздобленням.

Оновлена форма вентилятора

Форма вентилятора була переглянута на користь зменшення поверхні контакту з повітрям і покращення його циркуляції.

Допомога установникам і введення в експлуатацію

- › Поворотна розподільна коробка є абсолютно новою функцією в цьому моноблоковому тепловому насосі.
- › Вона забезпечує установникам легкий доступ до гідравлічних компонентів і компонентів контуру циркуляції холодоагенту блока.
- › Після цього можна легко виконувати технічне обслуговування й введення в експлуатацію.

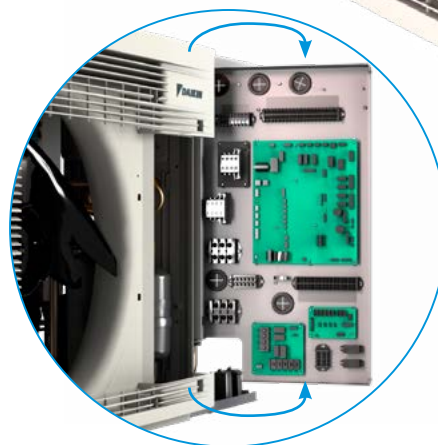



Мінімальний вплив на навколишнє середовище: На 70% менше викидів CO₂ у екв. значеннях
 > ПГП: R-410A: 2088 > R-32: 675



Моноблок R-32 **R-32** BLUEEVOLUTION

Daikin є піонером у випуску теплових насосів на R-32. Завдяки нижчому потенціалу глобального потепління (ПГП) R-32 за продуктивністю еквівалентний стандартним холодоагентам, але має більшу енергоефективність і нижчий рівень викидів CO₂. Холодоагент R-32 легко утилізувати й повторно використовувати — він є ідеальним рішенням для досягнення європейських цілей щодо рівня викидів CO₂.

Просте рішення для обмеженого простору

Завдяки налаштуванню моноблока не потрібен внутрішній блок, що дуже важливо в умовах обмеженого простору всередині. Моноблок можна розмістити навіть під вікном!

Моноблок також відрізняється надійністю всередині: усі гідравлічні компоненти інтегровані в один блок, включаючи герметичний контур холодоагенту, що означає відсутність необхідності в операціях з холодоагентом або обмежень щодо F-газів

Керування із повним підключенням до мережі

Daikin Altherma 3 M оснащено найбільш інтуїтивно зрозумілими рішеннями для керування.



Радіатори для опалення або охолодження

Daikin Altherma 3 M чудово працює з різними випромінювачами тепла, зокрема фанкойлами, системами теплої підлоги й конвекторами теплових насосів.



Підтримка хмарних технологій за допомогою WLAN



reddot award 2018 winner



Програма Oneota з голосовим керуванням

- › Керування системою опалення вдома або дистанційно за допомогою смартфона
- › Керування системою опалення за допомогою голосу
- › Інтеграція з Google Assistant та Amazon Alexa
- › Інші функції: програмування та режим відпустки, керування кількома блоками та бустерний режим, моніторинг споживання енергії

Madoka: зручний дротовий кімнатний термостат

- › Плавні лінії та елегантний дизайн
- › Інтуїтивно зрозуміле керування з використанням сенсорних кнопок
- › Три кольорні варіанти пасуватимуть будь-якому інтер'єру (білий, чорний та сріблясто-сірий)
- › Компактний блок: розмір усього 85 x 85 мм

Гаряче водопостачання

Моноблокова система поєднується з баками з нержавіючої сталі (EKHWS(P)-D), термоакумуляторами й панелями (EKHWP) для швидкого забезпечення гарячого водопостачання.



✓ Людино-машинний інтерфейс (ММІ) **НОВИНКА**

Натхнена відзначеним нагородами дизайном внутрішніх блоків Daikin Altherma 3, компанія Daikin також модернізувала цей пульт керування, щоб забезпечити ще зручніший інтерфейс.

Швидке налаштування

Увійдіть у систему, і ви зможете повністю налаштувати блок за допомогою нового пульта керування менш ніж за 10 кроків. Ви навіть можете перевірити, чи готовий блок до використання, виконавши цикли тестування.

Простота керування

Новий інтерфейс містить кілька кнопок і 2 навігаційні ручки для швидкого налаштування кімнатної температури та керування блоками.

Зручна для користувача конструкція

Інтерфейс має інтуїтивний дизайн. Висококонтрастний кольоровий екран формує наочні та практичні візуальні зображення, що стануть у нагоді як спеціалістам з монтажу, так і сервісним інженерам.

Підключення картриджа WLAN

Невеликі розміри непомітного блока:

136 x 160 x 37 мм (В x Ш x Г)

Незмінна компактність

Daikin Altherma 3 M є найкомпактнішим тепловим насосом, оскільки складається лише з одного зовнішнього блока. Тому це ідеальний варіант для обмеженого простору.

✓ Покращені робочі характеристики

Daikin Altherma 3 M має покращені характеристики, а також широкий асортимент продукції

- › Опалення: до **A+++**
- › ГВП: до **A+**
- › Робота при температурах до -25°C
- › Забезпечує LWT (температуру води на виході) 55°C при -15°C без резервного нагрівача
- › Підходить для невеликих новобудов і заміни системи

✓ Розширений модельний ряд

- › Моделі лише для опалення (EDLA*)
- › Реверсивні моделі, що забезпечують охолодження (EBLA*)
- › Тільки однофазні моделі
- › Моделі без резервного нагрівача (EB/DLA-EV3)
- › Моделі з вбудованим резервним нагрівачем Plug & Play (EB/DLA-E3V3)
- › Доступні варіанти 4, 6 і 8 кВт
- › Доповнює існуючий асортимент у класах 9, 11, 14 і 16 кВт

✓ Універсальність гарячого водопостачання

- › Поєднання з баком ГВП з нержавіючої сталі (EKHWS(P)(U)-D)
- › Поєднання з термоакумулятором ECH₂O EKHWP-(P)B для забезпечення ГВП з використанням сонячної енергії

✓ Ідеальне поєднання з будь-якими нагрівачами

- › Поєднання з системами теплої підлоги
- › Поєднання з конвекторами для теплового насоса Daikin Altherma HPC

✓ Може розміщатись під вікном

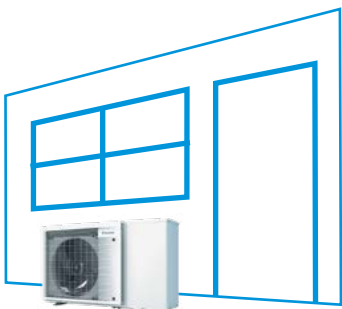

Daikin Altherma 3 M

Моноблочна система повітря-вода, що забезпечує **опалення, ГВП** і **опціональне охолодження**.
Ідеально підходить для обмеженого простору установки.

- › Підключення картриджа WLAN у стандартній комплектації
- › Можливість поєднання з баками для ГВП
- › Доступні моделі тільки для опалення або реверсивні
- › Концепція моноблока «все в одному», що містить усі гідравлічні компоненти
- › Додатковий вбудований резервний електричний нагрівач Plug & Play на 3 кВт
- › Доступний у однофазному варіанті



Один блок		EDLA04E(3)V3	EBLA04E(3)V3	EDLA06E(3)V3	EBLA06E(3)V3	EDLA08E(3)V3	EBLA08E(3)V3		
Теплопродуктивність	Ном.	кВт	4,30 (1) / 4,60 (2)	4,30 (1) / 4,60 (2)	6,00 (1) / 5,90 (2)	6,00 (1) / 5,90 (2)	7,50 (1) / 7,80 (2)		
Споживана потужність	Опалення	Ном.	кВт	0,84 (1) / 1,26 (2)	0,84 (1) / 1,26 (2)	1,24 (1) / 1,69 (2)	1,24 (1) / 1,69 (2)		
COP			5,10 (1) / 3,65 (2)	5,10 (1) / 3,65 (2)	4,85 (1) / 3,50 (2)	4,85 (1) / 3,50 (2)	4,60 (1) / 3,50 (2)		
Холодопродуктивність	Ном.	кВт	-	4,86 (1) / 4,52 (2)	-	5,83 (1) / 5,09 (2)	-		
Споживана потужність	Опалення	Ном.	кВт	-	0,82 (1) / 1,36 (2)	-	1,08 (1) / 1,55 (2)		
EER			-	5,91 (1) / 3,32 (2)	-	5,40 (1) / 3,28 (2)	-		
Опалення приміщень	Середньоклімат. Загальні темп. води на виході 55°C	Загальні характеристики	ηs (Сезонна ефективність опалення)	127	129	127	128		
			SCOP	3,26	3,29	3,26	3,28		
	Середньоклімат. Загальні темп. води на виході 35°C	Загальні характеристики	ηs (Сезонна ефективність опалення)	176	179	176	178		
			SCOP	4,48	4,54	4,47	5,52		
		Клас сезонної ефективності опалення	A++						
		Клас сезонної ефективності опалення	A+++						
Корпус	Колір		Слонова кістка						
	Матеріал		Оцинкована низьковуглецева сталь						
Розміри	Блок	ВхШхГ	мм	770 x 1250 x 362					
Маса	Блок		кг	EV3: 88, E3V3: 91					
Компресор	Кількість			1					
	Тип			Герметичний роторний компресор					
Робочий діапазон	Опалення	Темп. зовн. повітря	Мін.~Макс.	°C (в.т.)	-25 ~ 25	-25 ~ 35	-25 ~ 25	-25 ~ 35	
		Водяна сторона	Мін.~Макс.	°C	EV3: 9 ~ 65 / E3V3: 15 ~ 65				
	Охолодження	Темп. зовн. повітря	Мін.~Макс.	°C (с.т.)	-	10 ~ 43	-	10 ~ 43	
		Водяна сторона	Мін.~Макс.	°C	-	5 ~ 22	-	5 ~ 22	
	Гаряче водопостачання	Темп. зовн. повітря	Мін.~Макс.	°C (с.т.)	-27 ~ 35				
		Водяна сторона	Мін.~Макс.	°C	25 ~ 55				
Холодоагент	Тип			R-32					
	GWP/ПГП			675					
	Заправка		кг	1,85					
	Заправка		Екв. т CO2	0,91					
	Керування			Розширювальний клапан					
Рівень звукової потужності	Опалення	Ном.	дБА	58		60	62		
Електроживлення	Назва/Фаза/Частота/Напруга		Гц/В	V3/1~/50/230					
Струм	Рекомендовані запобіжники		A	20					

(1) Охолодження Та 35°C — LWA 18°C (DT = 5°C); опалення Та с.т./в.т. 7°C/6°C — LWC 35°C (DT = 5°C) (2) Охолодження Та 35°C — LWA 7°C (DT = 5°C); опалення Та с.т./в.т. 7°C/6°C — LWC 55°C (DT = 5°C). Цей продукт містить фторвмісні парникові гази.

*ГВП в комбінації з баком з нержавіючої сталі EKHWS(P)(U)-D та термоаккумулятором EKHWP-(P)B ECH₂O.

Daikin Altherma 3 M (11-14-16 кВт)

Гарантована потужність



Daikin Altherma 3 M — це перший моноблок Daikin третього покоління, який може похвалитися новим дизайном та використанням холодоагенту R-32.

Компактна покращена конструкція

Нова конструкція корпусу

Чорна решітка радіатора, що складається з горизонтальних ліній, приховує вентилятор від очей, знижуючи сприйняття шуму, створюваного блоком.

Світло-сірий корпус злегка відбиває оточення, в якому встановлений блок, дозволяючи йому гармонійно вписатися в будь-який інтер'єр.

Один вентилятор для блоків великої потужності

Один вентилятор трохи більший за розміром і замінює звичайний подвійний вентилятор в блоках великої продуктивності. Форма вентилятора також була переглянута, щоб зменшити поверхню контакту з повітрям і, отже, знизити рівень шуму за рахунок поліпшення циркуляції повітря.



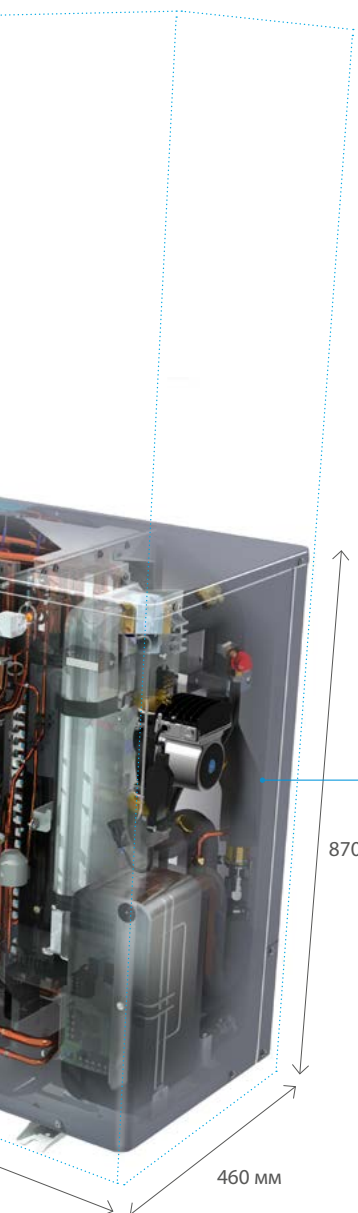

Моноблок R-32

Daikin є піонером у випуску теплових насосів на R-32. Завдяки нижчому потенціалу глобального потепління (ПГП) R-32 за продуктивністю еквівалентний стандартним холодоагентам, але має більшу енергоефективність і нижчий рівень викидів CO₂. Холодоагент R-32 легко утилізувати й повторно використовувати — він є ідеальним рішенням для досягнення європейських цілей щодо рівня викидів CO₂.

- Мінімальний вплив на навколишнє середовище: Зниження екв. CO₂ > 75%
- > ПГП: R410A: 2088 > R32: 675
 - > На 30% менше необхідного заправлення холодоагенту

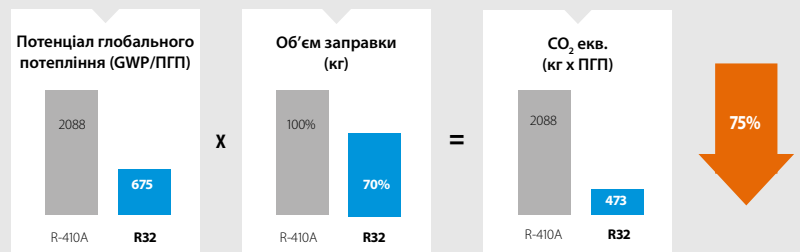

R-32 BLUEvolution

Просте рішення для обмеженого простору

Завдяки налаштуванню моноблока не потрібен внутрішній блок, що дуже важливо в умовах обмеженого простору всередині. Моноблок можна розмістити навіть під вікном!



Повністю підключений

Daikin Altherma 3 M також проявляє себе повною мірою в комплексному рішенні Daikin Altherma, що включає елементи керування, теплові колектори та нагрівачі.



Програма Onecta з голосовим керуванням

- › Керування системою опалення вдома або дистанційно за допомогою смартфона
- › Керування системою опалення за допомогою голосу
- › Інтеграція з Google Assistant та Amazon Alexa
- › Інші функції: програмування та режим відпустки, керування кількома блоками та бустерний режим, моніторинг споживання енергії...



Готовність до використання хмарних технологій за допомогою опції WLAN



Madoka, зручний дротовий кімнатний термостат

- › Плавні лінії та елегантний дизайн
- › Інтуїтивно зрозуміле керування з використанням сенсорних кнопок
- › Три колірні варіанти пасуватимуть будь-якому інтер'єру (білий, чорний та сріблясто-сірий)
- › Компактність, лише 85 x 85 мм



Радіатори для опалення або охолодження

Середньотемпературний тепловий насос Daikin Altherma 3 M ідеально підходить для будь-яких типів радіаторів, таких як фанкойли, системи теплої підлоги або конвектори для теплових насосів.

НОВИНКА

Інтерфейс «людина-машина»

Новий контролер натхненний визнаним дизайнерським інтерфейсом внутрішніх блоків третього покоління Daikin Altherma та має всі переваги:



✓ Daikin Eye («Око Daikin»)

Інтуїтивно зрозуміле «Око Daikin» відображає в режимі реального часу статус системи. Синій — ідеальний! Червоний колір індикатора означає помилку.

✓ Швидке налаштування

Увійдіть у систему, і ви зможете повністю налаштувати блок за допомогою нового інтерфейсу за менш ніж 10 кроків. Можна навіть перевірити готовність блока до роботи, виконуючи тестові цикли!

✓ Простота керування

Працюйте надшвидко з новим інтерфейсом. Цей інтерфейс «людина-машина» дуже зручний у використанні: він містить лише кілька кнопок та 2 навігаційні ручки.

✓ Відмінний дизайн

Інтерфейс був спеціально розроблений для того, щоб бути інтуїтивно зрозумілим. Висококонтрастний кольоровий екран формує наочні та практичні візуальні зображення, які дійсно допоможуть спеціалісту з монтажу або сервісному інженеру в роботі.

✓ Підключення картриджа WLAN

✓ Непомітний завдяки малим розмірам В x Ш x Г 136 x 160 x 37 мм



Гаряче водопостачання

Поєднання моноблока Daikin Altherma 3 M з баками з нержавіючої сталі (EKHWS(P)-D), термоакумуляторами та тепловими панелями (EKHWP) забезпечує ефективне гаряче водопостачання.

Простий монтаж і технічне обслуговування

Потужність Daikin Altherma 3 M також починається зсередини:
всі гідравлічні компоненти містяться в одному блоці.

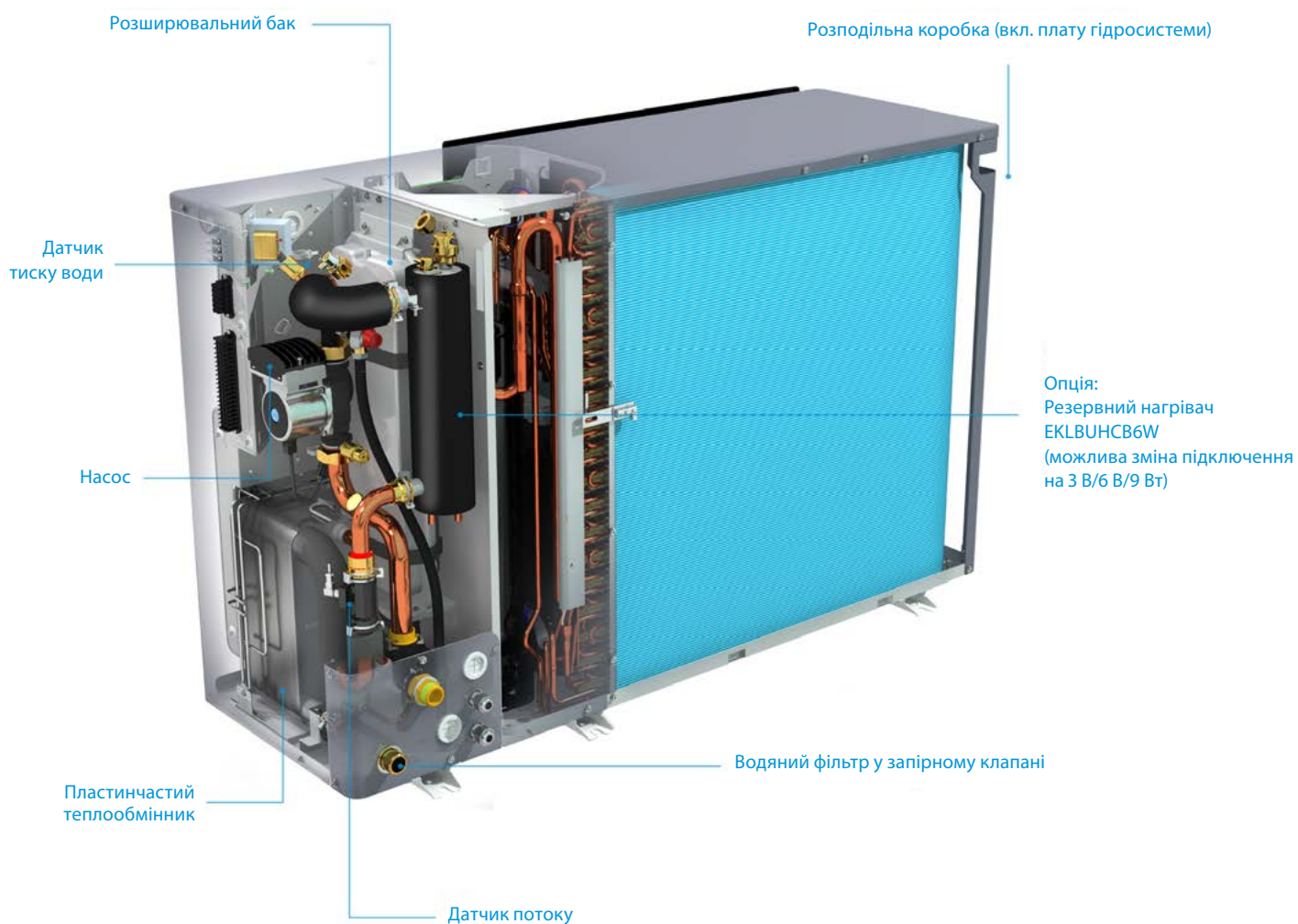

Комфорт і чудова продуктивність

Daikin Altherma 3 M має покращені характеристики, а також широкий асортимент продукції.

Розширений модельний ряд

- › Моделі лише для опалення (EDLA*)
- › Реверсивні моделі, що забезпечують охолодження (EBLA*)
- › Однофазні моделі (EB/DLA-DV*)
- › Трифазні моделі (EB/DLA-DW*)
- › Моделі з резервним нагрівачем (EB/DLA-D3V/D3W)
- › Моделі без резервного нагрівача (EB/DLA-D/DW)
- › Усі моделі доступні у варіантах 9, 11, 14 і 16 кВт

Поліпшені робочі характеристики

- › До **A+++**
- › Робочий діапазон температури зовнішнього повітря до -25°C
- › Гарантована теплопродуктивність до -20°C
- › Забезпечує LWT (температуру води на виході) 60°C при -7°C
- › Підходить для реконструкції, заміни та великих новобудов

Універсальність гарячого водопостачання

- › Поєднання з баком ГВП з нержавіючої сталі (EKHWS(P)(U)-D)
- › Поєднання з термоакумулятором ECH_2O для забезпечення ГВП з використанням сонячної енергії

Ідеальне поєднання з будь-якими нагрівачами

- › Поєднання з системами теплої підлоги
- › Поєднання з конвекторами для теплового насоса Daikin Altherma HPC



Daikin Altherma 3 M

Моноблокова система повітря-вода **тільки для опалення** ідеально підходить при обмеженому просторі в приміщенні

- › Підключення картриджа W-LAN (опція)
- › Можливість поєднання з баками для ГВП
- › Тепловий насос повітря-вода лише з функцією опалення
- › Концепція моноблока «все в одному», що містить усі гідравлічні компоненти
- › Доступний зі вбудованим електричним резервним нагрівачем потужністю 3 кВт для додаткового опалення або з окремим набором резервних нагрівачів
- › Доступний у двох варіантах: однофазний та трифазний

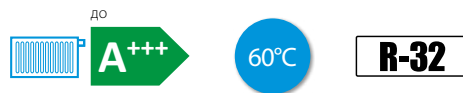

011-IW0423 → 426

Один блок		EDLA	09D(3)V3/D(3)W1	11D(3)V3/D(3)W1	14D(3)V3/D(3)W1	16D(3)V3/D(3)W1	
Теплопродуктивність	Ном.	кВт	9,37 (1) / 9,00 (2)	10,6 (1) / 9,82 (2)	12,0 (1) / 12,5 (2)	16,0 (1) / 16,0 (2)	
Споживана потужність	Опалення	Ном.	кВт	1,91 (1) / 2,43 (2)	2,18 (1) / 2,68 (2)	2,46 (1) / 3,42 (2)	3,53 (1) / 4,56 (2)
COP			4,91 (1) / 3,71 (2)	4,83 (1) / 3,66 (2)	4,87 (1) / 3,64 (2)	4,53 (1) / 3,51 (2)	
Опалення	Середньоклімат. Загальні темп. води на виході 55°C	Загальні характеристики	ηs (Сезонна ефективність опалення)	133	130	132	130
		SCOP	3,39	3,32	3,37	3,33	
	Клас сезонної ефективності опалення		A++				
	Середньоклімат. Загальні темп. води на виході 35°C	Загальні характеристики	ηs (Сезонна ефективність опалення)	186	182		
SCOP		4,72	4,64	4,62			
Клас сезонної ефективності опалення		A+++					
Корпус	Колір	Сріблястий					
	Матеріал	Оцинкована сталь з поліефірним фарбуванням					
Розміри	Блок	ВхШхГ	мм	870 x 1380 x 460			
Маса	Блок	кг					
	Компресор	Кількість	DV3/DW1: 147, D3V3/D3W1: 149				
Робочий діапазон	Опалення	Тип	1				
		Герметичний роторний компресор					
	Темп. зовн. повітря	Мін. ~ Макс.	°C (в.т.) DV3/DW1: -25 ~ 25, D3V3/D3W1: -25 ~ 35				
		Водяна сторона	Мін. ~ Макс.	°C DV3/DW1: 9 ~ 60, D3V3/D3W1: 15 ~ 60			
Гаряче водопостачання	Темп. зовн. повітря	Мін. ~ Макс.	°C (с.т.) -25 ~ 35				
	Водяна сторона	Мін. ~ Макс.	°C 25 ~ 55				
Холодоагент	Тип	R-32					
	GWP/ПГП	675					
	Заправка	кг 3,80					
	Заправка	Екв.т CO ₂ 2,57					
	Керування	Розширювальний клапан					
Рівень звукової потужності (3)	Опалення	Ном.	дБА 62				
Електроживлення	Назва/Фаза/Частота/Напруга		Гц/В V3/1 ~ /50/230 - W1/3 ~ /50/400				
Струм	Рекомендовані запобіжники		А 32 / 16				

(1) Та с.т./в.т. 7°C/6°C — LWC 35°C (DT = 5°C) | (2) Та с.т./в.т. 7°C/6°C — LWC 45°C (DT = 5°C) | (3) Згідно з EN14825
Цей продукт містить фторвмісні парникові гази.

Daikin Altherma 3 M

Реверсивна моноблокова система повітря-вода ідеально підходить при обмеженому просторі в приміщенні

- › Підключення картриджа W-LAN (опція)
- › Можливість поєднання з баками для ГВП
- › Тепловий насос повітря-вода з функціями опалення та охолодження
- › Концепція моноблока «все в одному», що містить усі гідрравлічні компоненти
- › Доступний зі вбудованим електричним резервним нагрівачем потужністю 3 кВт для додаткового опалення або з окремим набором резервних нагрівачів
- › Доступний у двох варіантах: однофазний та трифазний

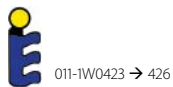

011-IW0423 → 426

Один блок		EBLA	09D(3)V3/D(3)W1	11D(3)V3/D(3)W1	14D(3)V3/D(3)W1	16D(3)V3(7)/D(3)W1(7)	
Теплопродуктивність	Ном.	кВт	9,37 (1) / 9,00 (2)	10,6 (1) / 9,82 (2)	12,0 (1) / 12,5 (2)	16,0 (1) / 16,0 (2)	
Споживана потужність	Опалення	Ном.	кВт	1,91 (1) / 2,43 (2)	2,18 (1) / 2,68 (2)	2,46 (1) / 3,42 (2)	3,53 (1) / 4,56 (2)
COP			4,91 (1) / 3,71 (2)	4,83 (1) / 3,66 (2)	4,87 (1) / 3,64 (2)	4,53 (1) / 3,51 (2)	
Холодопродуктивність	Ном.	кВт	9,35 (3) / 9,10 (4)	11,6 (3) / 11,5 (4)	12,8 (3) / 12,7 (4)	14,0 (3) / 15,3 (4)	
Споживана потужність	Охолодження	Ном.	кВт	2,79 (3) / 1,71 (4)	3,56 (3) / 2,17 (4)	4,06 (3) / 2,51 (4)	4,58 (3) / 3,24 (4)
EER			3,35 (3) / 5,34 (4)	3,26 (3) / 5,31 (4)	3,16 (3) / 5,04 (4)	3,06 (3) / 4,74 (4)	
SEER			5,62 (5)	5,79 (5)	5,71 (5)	5,59 (5)	
Опалення	Середньоклімат. Загальні темп. води на виході 55°C	Загальні характеристики	ηs (Сезонна ефективність опалення)	135	132	134	132
		SCOP	3,44	3,37	3,42	3,37	
	Середньоклімат. Загальні темп. води на виході 35°C	Загальні характеристики	ηs (Сезонна ефективність опалення)	190	186	185	
		SCOP	4,82	4,73	4,70	4,69	
		Клас сезонної ефективності опалення	A++				
		Клас сезонної ефективності опалення	A+++				
Корпус	Колір		Сріблястий				
	Матеріал		Оцинкована сталь з поліефірним фарбуванням				
Розміри	Блок	ВхШхГ	мм	870 x 1380 x 460			
Маса	Блок		кг	DV3/DW1: 147, D3V3/D3W1: 149			
Компресор	Кількість			1			
	Тип			Герметичний роторний компресор			
Робочий діапазон	Опалення	Темп. зовн. повітря	Мін. ~ Макс.	°C (в.т.) DV3(7)/DW1(7): -25 ~ 25, D3V3(7)/D3W1(7): -25 ~ 35			
		Водяна сторона	Мін. ~ Макс.	°C DV3(7)/DW1(7): 9 ~ 60, D3V3(7)/D3W1(7): 15 ~ 60			
	Охолодження	Темп. зовн. повітря	Мін. ~ Макс.	°C (с.т.) 10 ~ 43			
		Водяна сторона	Мін. ~ Макс.	°C 5 ~ 22			
Гаряче водопостачання	Темп. зовн. повітря	Мін. ~ Макс.	°C (с.т.) -25 ~ 35				
	Водяна сторона	Мін. ~ Макс.	°C 25 ~ 55				
Холодоагент	Тип			R-32			
	GWP/ПГП			675			
	Заправка		кг	3,80			
	Заправка		Екв.т CO ₂	2,57			
	Керування			Розширювальний клапан			
Рівень звукової потужності (5)	Опалення	Ном.	дБА	62			
Електроживлення	Назва/Фаза/Частота/Напруга		Гц/В	V3/1 ~ /50/230 - W1/3 ~ /50/400			
Струм	Рекомендовані запобіжники		А	32 / 16			

(1) Та с.т./в.т. 7°C/6°C — LWC 35°C (DT = 5°C) | (2) Та с.т./в.т. 7°C/6°C — LWC 45°C (DT = 5°C) | (3) Охолодження: EW 12°C; LW 7°C; зовнішнє повітря: 35°C с.т. | (4) Охолодження: EW 23°C; LW 18°C; зовнішнє повітря: 35°C с.т. | (5) Згідно з EN14825. Цей продукт містить фторвмісні парникові гази.

Таблиця комбінацій і опції

			Невеликий моноблок на R-32 (4-6-8 кВт)			
			Без резервного нагрівача		З резервним нагрівачем	
			Рев.	Тільки опалення	Рев.	Тільки опалення
			EBLA04EV3	EDLA04EV3	EBLA04E3V3	EDLA04E3V3
			EBLA06EV3	EDLA06EV3	EBLA06E3V3	EDLA06E3V3
EBLA08EV3	EDLA08EV3	EBLA08E3V3	EDLA08E3V3			
Тип	Опис	Найменування				
Елементи керування	Mađoka, дротовий кімнатний термостат	BRC1HDDAK/S/W	•	•	•	•
	Дротовий цифровий термостат	EKRTWA	•	•	•	•
	LAN-адаптер	BRP069A62 (з MMI від v6.8.0)	•	•	•	•
	Картридж WLAN	BRP069A78	•	•	•	•
	Універсальний пульт централізованого керування для каскадної системи	EKCC8-W DCOM-LT/IO,-LT/MB	•	•	•	•
Мультизональні елементи керування	Цифровий дротовий кімнатний термостат	EKWCTRDIV3	•	•	•	•
	Аналоговий дротовий кімнатний термостат	EKWCTRANIV3	•	•	•	•
	Привід	EKWCVATRIV3	•	•	•	•
	Мультизональна базова станція (10 каналів)	EKWUFHTAIV3	•	•	•	•
Датчики	Дистанційний датчик температури в приміщенні	KRCS01-1	• (1)	• (1)	• (1)	• (1)
	Дистанційний датчик зовнішньої температури	EKRSCA1	• (1)	• (1)	• (1)	• (1)
	Датчик температури для EKHWS(P)-D	EKTESE1	•	•	•	•
	Датчик температури для EKHWP-(P)B	EKTESE2	•	•	•	•
Гаряче водопостачання	Бак ГВП	EKHWS(P)(U)-D(3)V3	•	•	•	•
	Термоаккумулятори	EKHWP500(P)B	•	•	•	•
	Сторонній комплект бака	EKHYZPART	• (2)	• (2)	• (2)	• (2)
	Сторонній комплект бака	EKHYZPART2	• (3)	• (3)	• (3)	• (3)
Конвектор для теплового насоса	Підлоговий блок	FWXV15/20/25*	• (4)	• (4)	• (4)	• (4)
	Настінний блок	FWXT15/20/25*	• (4)	• (4)	• (4)	• (4)
	Канальний	FWXM15/20/25*	• (4)	• (4)	• (4)	• (4)
Інші опції	Комплект резервного нагрівача	EKLBUNCB6W	• (5)	•		
	Комплект байпаса	EKMVBHP1	• (5)			
	Універсальний двозонний комплект (тільки для друкованої плати)	EKMIKPOA	•	•	•	•
	Універсальний двозонний комплект	EKMIKPHA	•	•	•	•
	Плата цифрового вводу/виводу	EKRPIHBAA	• (6)	• (6)	• (6)	• (6)
	Плата обмеження потужності	EKRPIAHTA	•	•	•	•
	Клапан проти замерзання з діам. 1	AFVALVE1	•	•	•	•
	Клапан проти замерзання з діам. 1 1/4 дюйма	AFVALVE125	•	•	•	•
	Балансувальний вентиль	KBLNVALVE				
	Роз'єднувач	KDECOUP				
	USB-кабель для ПК	EKPCCAB4	•	•	•	•
	Комплект реле Smart Grid (висока напруга)	EKRELSG	•	•	•	•
	Перемикач потоку	EKFLSW1				
	Перемикач потоку	EKEFLSW2	• (7)	• (7)	• (7)	• (7)

(1) Можна підключити тільки 1 датчик: внутрішній або зовнішній.

(2) EKHYZPART може знадобитися, якщо у вас є бак, в який можна встановити термістор.

(3) EKHYZPART2 може знадобитися, якщо у вас є бак, в який не можна встановити термістор.

(4) Поєднання кількох блоків (кількість, залежить від класу продуктивності). На конвекторі теплового насоса необхідно обов'язково встановлювати EKVHPHC (виняток: низькотемпературна система, що працює тільки на опалення).

(5) Перегляньте «креслення стосовно необхідності використання EKMVBHP1», щоб визначити потребу в установці в поєднанні з реверсивними моделями та уникнути конденсату на резервному нагрівачі.

(6) Додаткові реле для забезпечення бівалентного керування в поєднанні із зовнішнім кімнатним термостатом поставляються на місці.

(7) Обов'язково при використанні гліколю.

Великий моноблок на R-32 (9-11-14-16 кВт)				
Без резервного нагрівача		З резервним нагрівачем		
Рев.	Тільки опалення	Рев.	Тільки опалення	
EBLA09DV3/W1	EDLA09DV3/W1	EBLA09D3V3/W1	EDLA09D3V3/W1	
EBLA11DV3/W1	EDLA11DV3/W1	EBLA11D3V3/W1	EDLA11D3V3/W1	
EBLA14DV3/W1	EDLA14DV3/W1	EBLA14D3V3/W1	EDLA14D3V3/W1	
EBLA16DV37/W17	EDLA16DV37/W17	EBLA16D3V37/W17	EDLA16D3V37/W17	
	•	•	•	•
	•	•	•	•
	•	•	•	•
	•	•	•	•
	•	•	•	•
	•	•	•	•
	•	•	•	•
	•	•	•	•
	• (1)	• (1)	• (1)	• (1)
	• (1)	• (1)	• (1)	• (1)
	•	•	•	•
	•	•	•	•
	• (2)	• (2)	• (2)	• (2)
	• (3)	• (3)	• (3)	• (3)
	• (4)	• (4)	• (4)	• (4)
	• (4)	• (4)	• (4)	• (4)
	• (4)	• (4)	• (4)	• (4)
	• (5)	•		
	• (5)			
	•	•	•	•
	•	•	•	•
	• (6)	• (6)	• (6)	• (6)
	•	•	•	•
	•	•	•	•
	•	•	•	•
	•	•	•	•
	•	•	•	•
	•	•	•	•
	•	•	•	•
	• (7)	• (7)	• (7)	• (7)

Ідеальне рішення для заміни бойлерів — розширення можливостей

Ідеальне рішення для заміни газового бойлера

Будинки, побудовані в 90-х роках, часто потребують ремонту, щоб виглядати сучасно.

У проекті реконструкції також важливо врахувати заміну первісної системи опалення.

Daikin Altherma 3 H MT — це ідеальна заміна в таких будинках, де 65°C є достатньою температурою води на виході. Система легко монтується, ви навіть можете залишити нещодавно встановлені радіатори!

Підходить для новобудов середнього розміру

Завдяки діапазону продуктивності від 8-го до 12-го класу система Daikin Altherma 3 H MT також підходить для новобудов середнього розміру.

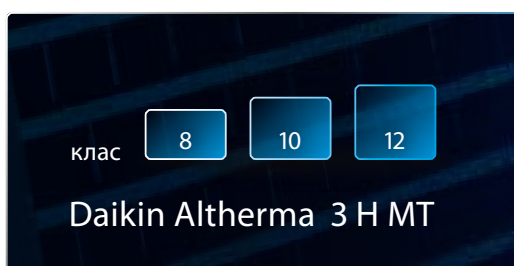



Ідеальне рішення для заміни бойлерів на рідкому паливі

Daikin Altherma 3 Н НТ — це високотемпературний тепловий насос, здатний забезпечити температуру води на виході до 70°C. Завдяки такому робочому діапазону блок може замінити собою бойлери на рідкому паливі в старих будинках.

Звичайні радіатори також можуть залишатися на місці, але сучасніші радіатори можуть стати хорошим варіантом для подальшої економії енергії.

Підходить для великих новобудов

Завдяки діапазону продуктивності від 14-го до 18-го класу система Daikin Altherma 3 Н НТ також підходить для великих новобудов.

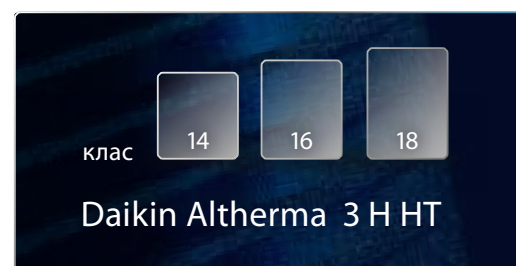

Квінтесенція теплового насоса — Quintessence

Відповідність очікуванням сучасного суспільства



Зроблено в Європі для Європи

Погода в Європі іноді може бути суворою. Ось чому ми розробили Daikin Altherma 3 H MT і HT.

Значення теплопродуктивності також підтримуються на високому рівні при низькій температурі зовнішнього повітря завдяки фірмовій технології Daikin.

Як лідер ринку, компанія Daikin завжди прагне створювати якомога надійніші й ефективніші теплові насоси. Компанія Daikin розробила технологію Bluevolution для досягнення вищих і екологічних характеристик. Зараз ця технологія є невід'ємною частиною всіх нових продуктів. Daikin Altherma 3 H HT — це перший зовнішній блок Daikin з оригінальним дизайном. Одинарний вентилятор знижує рівень шуму, а чорна передня решітка робить блок таким, що підходить до будь-якого середовища.

Усі ці спеціальні компоненти було розроблено компанією для того, щоб зробити квінтесенцію теплового насоса унікальною.

Найвища продуктивність, використання відновлюваної енергії, дизайн і акустичний комфорт.

Це те, про що йдеться, коли ми говоримо про квінтесенцію теплового насоса.

Відмінний дизайн і компактність установки

Окрім акустичного комфорту, нині вирішальне значення має дизайн. Особлива увага приділялася поєднанню зовнішнього блока з вашим будинком.

Чорна передня решітка має витягнуті за горизонталлю лінії, що робить вентилятор всередині непомітним. Матовий сірий корпус повторює колір стіни позаду й не виділяється на її фоні. Дизайн цього блока було відзначено нагородами IF і Reddot Design Awards 2019.

BLUEvolution

Технологія Bluevolution поєднує в собі спеціально розроблений компресор і використання холодоагенту R-32. Daikin стала одним з піонерів-інноваторів, почавши випуск теплових насосів, що працюють на холодоагенті R-32. Завдяки нижчому потенціалу глобального потепління (ПГП) R-32 за продуктивністю еквівалентний стандартним холодоагентам, але має більшу енергоефективність і нижчий рівень викидів CO₂.

Холодоагент R-32 легко утилізувати й повторно використовувати — він є ідеальним рішенням для досягнення європейських цілей щодо рівня викидів CO₂.

R-32

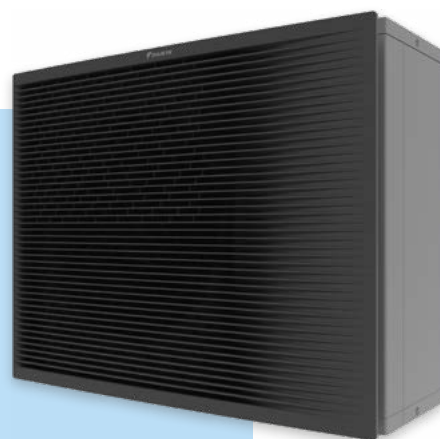

Ідеальний дизайн, що не втрачає своєї актуальності



Тиша римується з комфортом

Квінтесенцію теплового насоса було розроблено для зниження рівня шуму, і вона відповідає очікуванням сучасного суспільства.

У режимі стандартного рівня шуму блок створює звуковий тиск 38 дБА на відстані 3 метрів — це десь між щебетанням птахів і шепотінням у бібліотеці.

Блок також пропонує велику гнучкість завдяки режиму тихої роботи, у якому звуковий тиск на відстані 3 м знижується до 35 дБА, що представляє собою реальне зменшення рівня шуму наполовину!

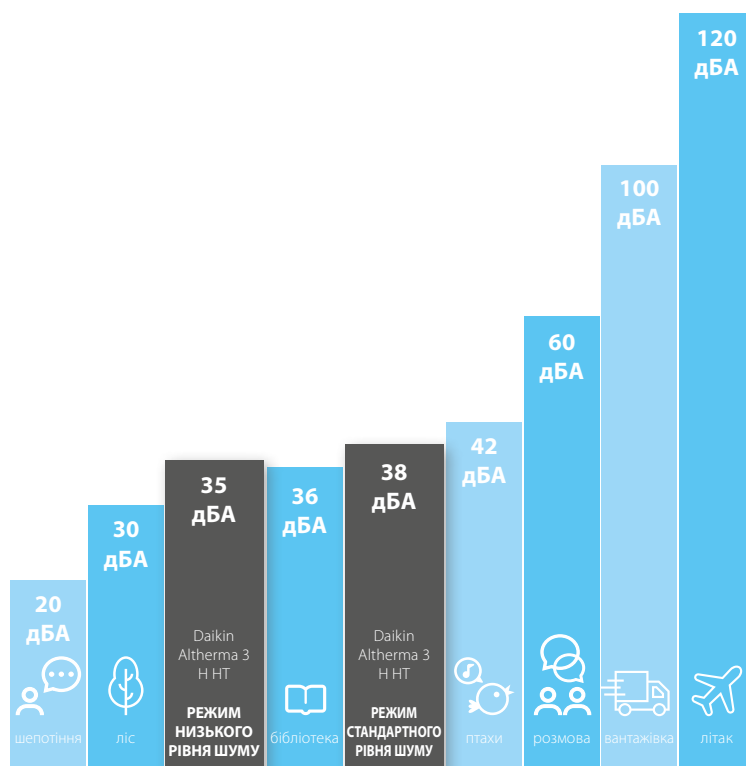

* Звукова потужність згідно з Егр:
Daikin Altherma 3 Н МТ = 53 дБА
Daikin Altherma 3 Н НТ = 54 дБА

Рівень звуку може оцінюватися двома способами

- › **Звукова потужність** створюється самим блоком, незалежно від відстані й середовища
- › **Звуковий тиск** — це звук, що відчувається на певній відстані. Звуковий тиск зазвичай розраховується на відстані від 1 до 5 метрів від блока.



Послухайте, як тихо працює наш зовнішній блок

Інновації в центрі нашої уваги

Завдяки спеціальним розробкам Daikin Altherma 3 Н МТ і НТ демонструють найвищі показники щодо шуму й теплопродуктивності. Кілька основних компонентів призначені для досягнення цієї мети, такі як компресор з подвійною інжекцією та використання одного вентилятора навіть в блоках великої продуктивності, а також новий корпус.

Нова конструкція корпусу

Чорна решітка радіатора, що складається з горизонтальних ліній, приховує вентилятор від очей, знижуючи сприйняття шуму, створюваного блоком.

Світло-сірий корпус злегка відбиває оточення, в якому встановлений блок, дозволяючи йому гармонійно вписатися в будь-який інтер'єр.

Ця унікальна конструкція вже отримала нагороди за дизайн.



reddot design award
winner 2019

Один вентилятор для всіх варіантів продуктивності

Один трохи більший за розміром вентилятор замінює собою звичайний подвійний вентилятор у блоках високої продуктивності (класи 8-10-12-14-16-18).

Форма вентилятора також була переглянута, щоб зменшити поверхню контакту з повітрям і, отже, знизити рівень шуму за рахунок поліпшення циркуляції повітря.

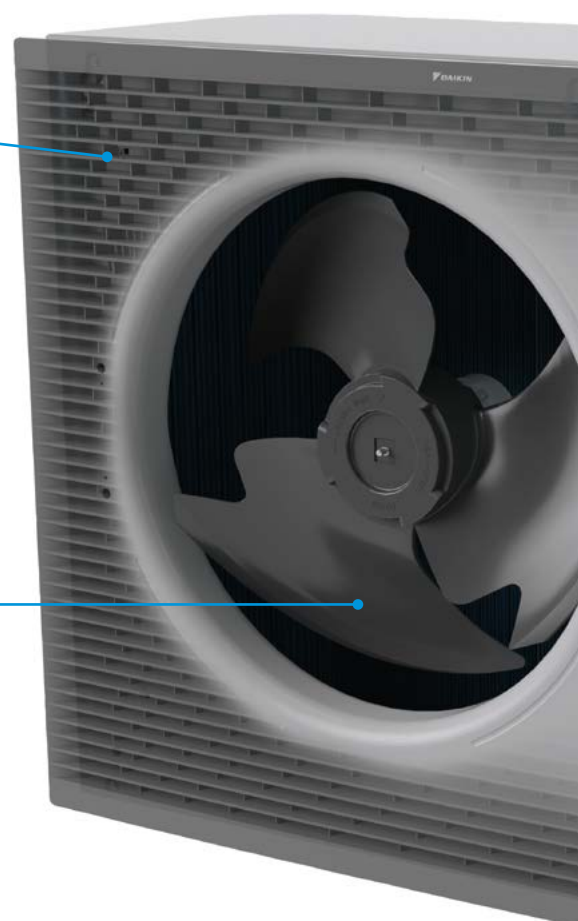

Теплоізоляція й антивібраційний захист компресора

Для зменшення звукової потужності компресора було здійснено деякі заходи для поглинання коливань і теплоізоляції.

По-перше, компресор оточений тришаровою ізоляцією з повітря, теплоізоляційного матеріалу та металевого корпусу.

Що стосується поглинання коливань, блок має подвійне шумозаглушення за рахунок використання гумових прокладок між нижньою пластиною й віброплитою під компресором.

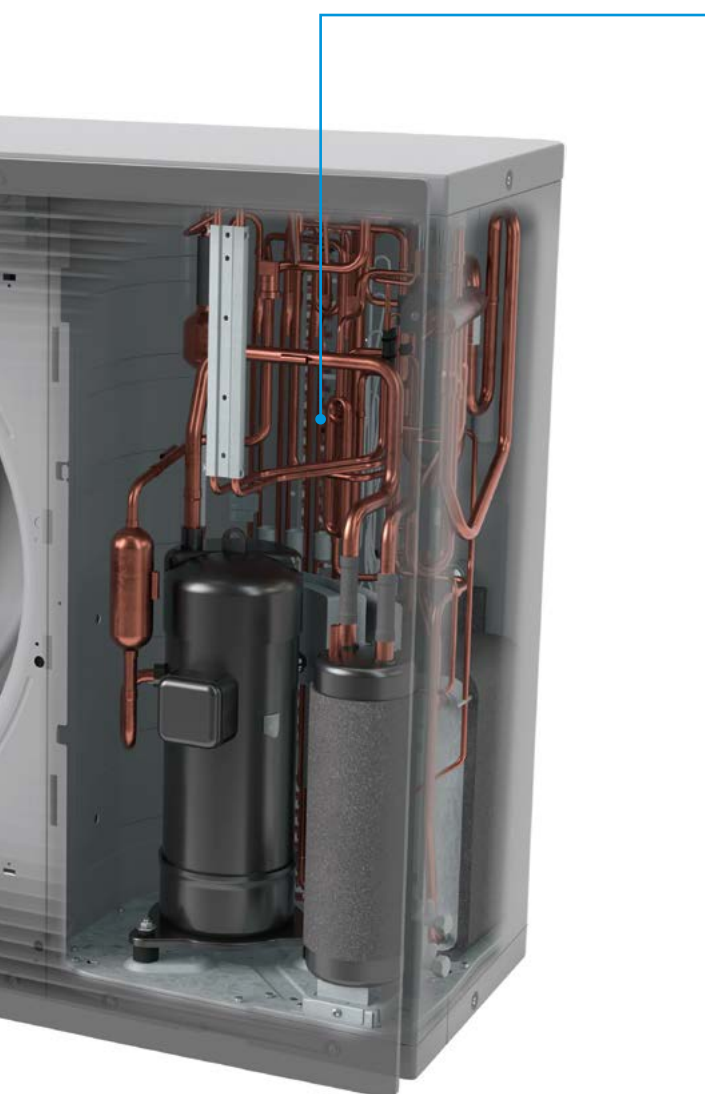
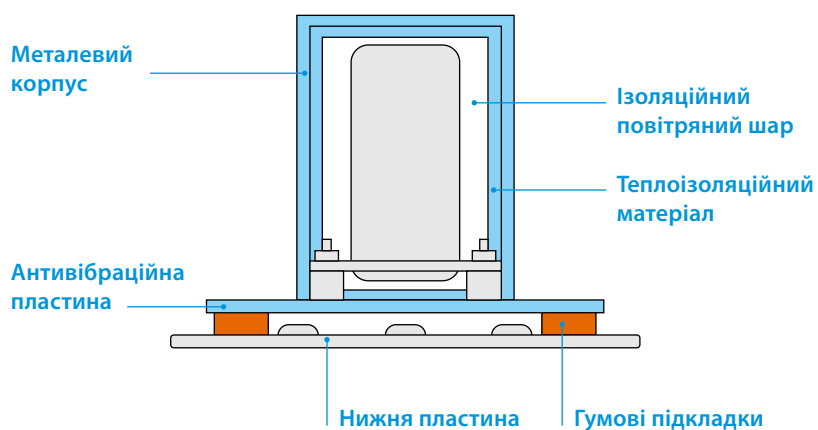

Новий компресор з подвійною інжекцією

Щоб зробити цей продукт унікальним, Daikin Europe спільно з Daikin Japan розробили компоненти екстра-класу. Компресор Daikin Altherma 3 Н НТ здатний самостійно забезпечити високу температуру води на виході — до 70°C, тоді як Daikin Altherma 3 Н МТ, що пропонується в класах 8-10-12, забезпечує температуру води на виході до 65°C.

Вражаючі експлуатаційні характеристики

Завдяки цим новим розробкам Daikin Altherma 3 Н МТ і НТ досягають кращих характеристик, відображених в класах енергоефективності:



35°C і 55°C
Опалення



Відчуйте справжню ефективність

Одне рішення — багато комбінацій

Модельний ряд за своєю квінтесенцією може поєднуватися з трьома різними внутрішніми блоками для підключення до зовнішнього блока, пропонуючи спеціальні функції для забезпечення опалення, охолодження й ГВП у вашому будинку.

Зовнішній блок

Зовнішній блок пропонується у 6-х класах: 8-10-12-14-16-18 кВт.



Модель інтегрованого бака для ГВП із нержавіючої сталі

Ця модель являє собою компактний блок, що займає площу 595 x 625 мм. Блок оснащено баком на 180 або 230 л для задоволення ваших потреб у ГВП.



Модель інтегрованого бака ЕСН₂О для ГВП

Блок ЕСН₂О оснащено термоакумулятором для ГВП на 300 або 500 л, який можна під'єднати до теплових сонячних панелей.



Настінна модель

Ця модель — найкомпактніший блок, але він потребує встановлення окремого бака для забезпечення ГВП.



Точні розміри для кожної моделі див. в таблицях характеристик (стор. 22–29).

Створіть найбільш комфортні умови, використовуючи найдосконаліші функції

Виберіть з «Трьох плюсів» Daikin функції, які найкращим чином відповідають потребам ваших клієнтів. Внутрішні блоки пропонуються в 3 варіантах: лише для опалення, реверсивна або двозонна робота. Це надає вам можливість налаштувати систему опалення Daikin відповідно до потреб.

+ Модель лише для опалення

Модель, призначена лише для опалення, є стандартною в модельному ряді Daikin і поєднується з будь-яким із трьох внутрішніх блоків. Це означає, що ваша система опалення забезпечує опалення приміщення й ГВП.

+ Реверсивна модель

Якщо необхідно охолодження, всі три внутрішні блоки мають спеціальні реверсивні моделі. Реверсивність означає, що система може змінювати свій спосіб роботи й забезпечувати охолодження замість опалення. Функція охолодження потребує наявності системи трубопроводів під підлогою або фанкойлів.

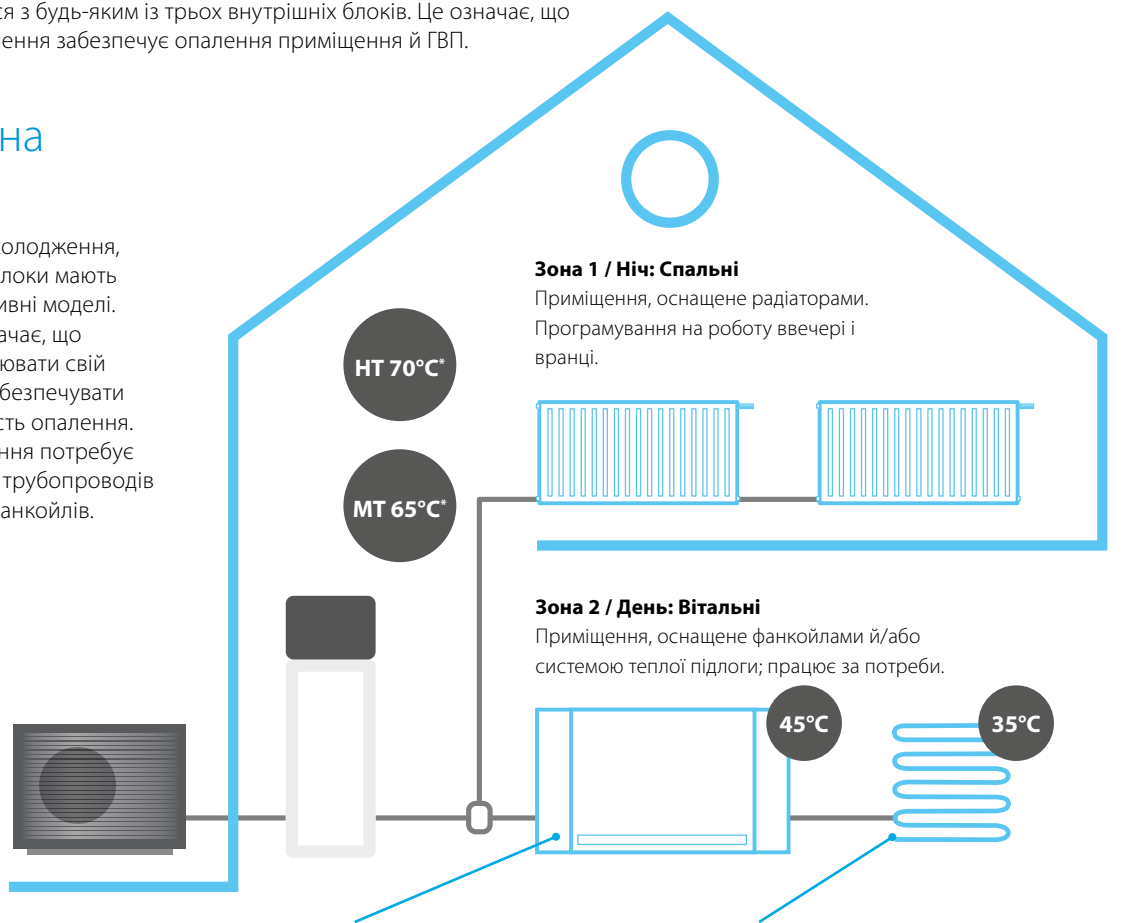

Daikin Altherma HPC (конвектори для теплового насоса) — це гідравлічні випромінювачі, які можуть забезпечувати охолодження або опалення. Вони можуть комбінуватися, а також є ідеальним рішенням для систем теплої підлоги.

Система трубопроводів під підлогою призначена для циркуляції води середньої температури для опалення вашого будинку, але влітку по трубопроводах може протікати холодна вода, забезпечуючи свіжість в приміщенні.

+ Двезонна модель

Тільки модель із баком ГВП із нержавіючої сталі також передбачає спеціальну двозонну модель: ви можете вибрати дві незалежні зони з різними випромінювачами, які потребують різних значень температури в різних приміщеннях (приклад: система теплих підлог у вітальні й радіатори в спальні нагорі).

Цими 2 зонами також можна керувати окремо: вимкнене опалення на першому поверсі протягом дня для зменшення надмірного споживання енергії.

* Моделі Daikin Altherma 3 H HT забезпечують LWT (температуру води на виході) до 70°C (класи 14-16-18). Daikin Altherma 3 H MT забезпечує температуру води на виході (LWT) до 65°C (класи 08-10-12).

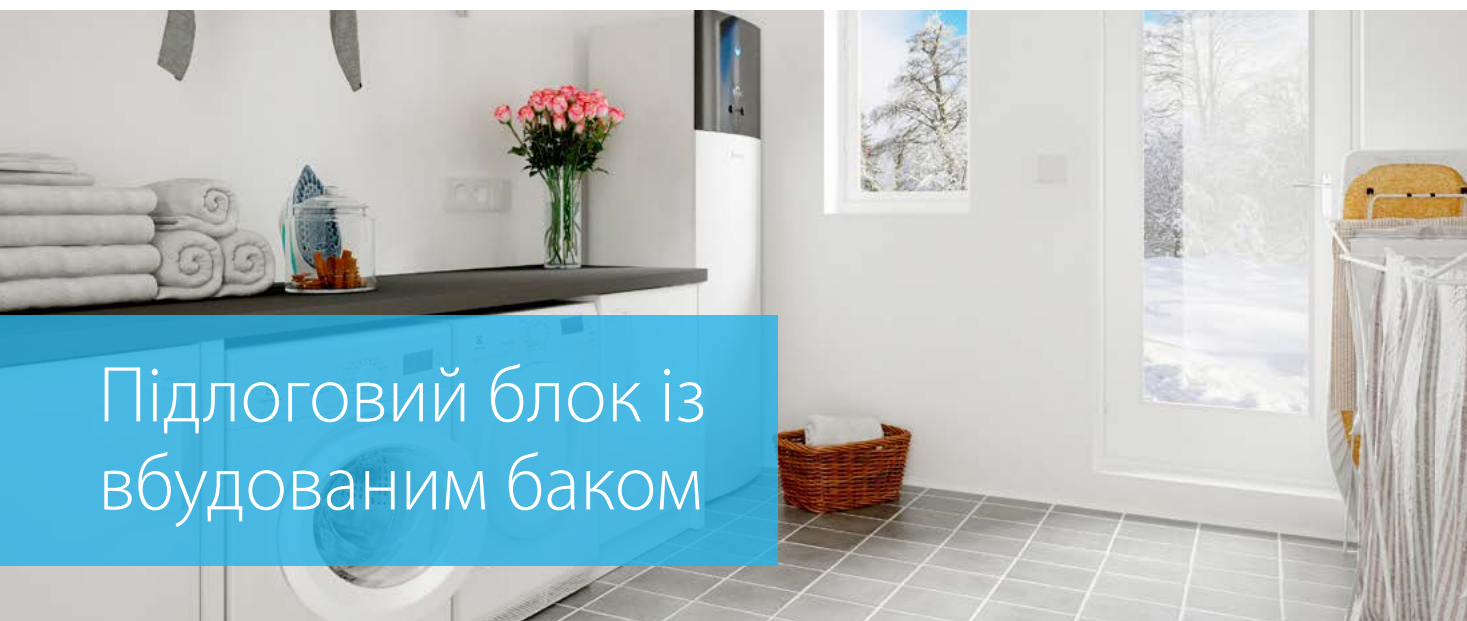

Підлоговий блок із вбудованим баком

Чому слід вибрати підлоговий блок Daikin із вбудованим баком ГВП?

Блок підлогового типу Daikin Altherma 3 є ідеальною системою **для забезпечення опалення, ГВП та охолодження** для нових або реконструйованих будівель.

Система «все в одному» зменшує площу і час монтажу

- › Комбінація бака ГВП із нержавіючої сталі на 180 або 230 л та теплового насоса забезпечує швидший монтаж порівняно з традиційними системами.
- › Об'єднання всіх гідравлічних компонентів означає відсутність потреби у компонентах інших виробників.
- › Плати та гідравлічні компоненти розташовані спереду для полегшення доступу до них
- › Невелика площа установки 595 x 625 мм
- › На вибір доступні моделі вбудованих резервних нагрівачів на 6 і 9 кВт
- › Спеціальні двозонні моделі, що дозволяють контролювати температуру в 2 зонах.

Гаряче водопостачання

Опалення й охолодження

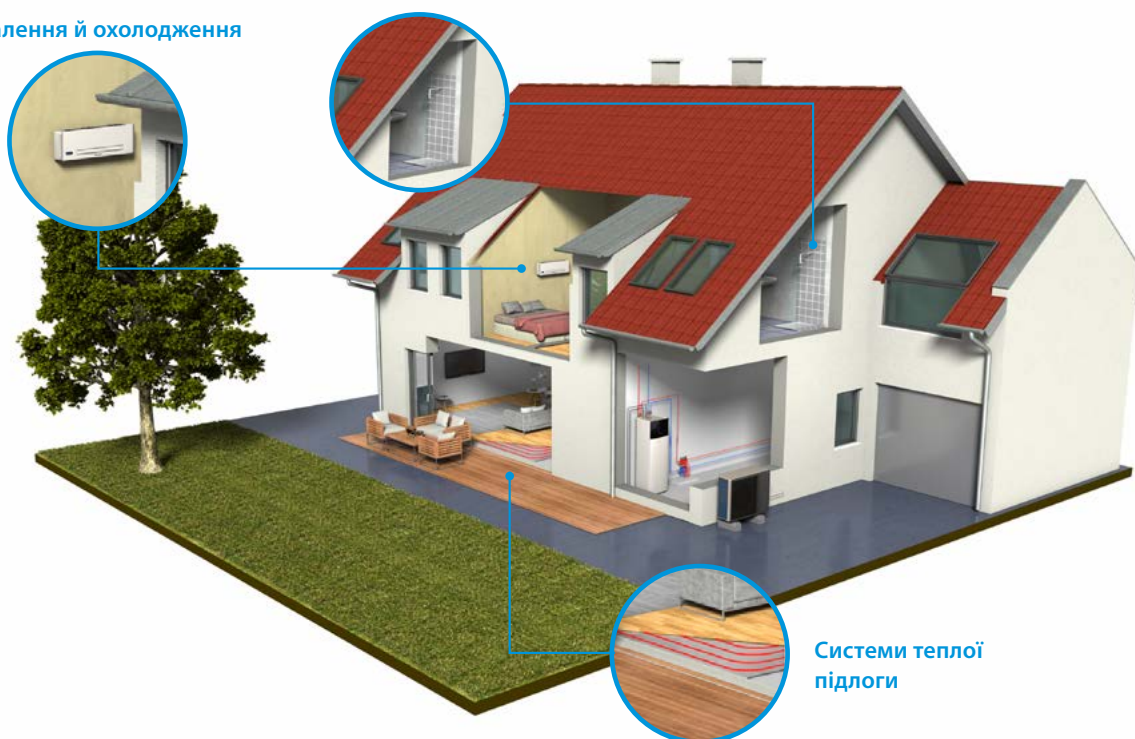

Системи теплої підлоги

Конструкція «все в одному»

Зменшує площу й висоту установки

У порівнянні з традиційною спліт-версією настінного внутрішнього блока і окремим баком ГВП, інтегрований внутрішній блок значно зменшує простір, необхідний для установки.

Завдяки невеликій потрібній для установки площі 595 x 625 мм, вбудований внутрішній блок має площу розташування, яку можна порівняти з іншими побутовими приладами.

Для проектів установки: майже не потрібні бічні зазори, оскільки труби розташовані зверху блока.

При висоті установки 1,65 м для бака ємністю 180 л, і 1,85 м для бака ємністю 230 л, необхідна висота установки становить менше 2 м.

Компактність інтегрованого внутрішнього блока підвищується за рахунок витонченого дизайну і сучасного зовнішнього вигляду, що гармонійно поєднується з іншими побутовими приладами.

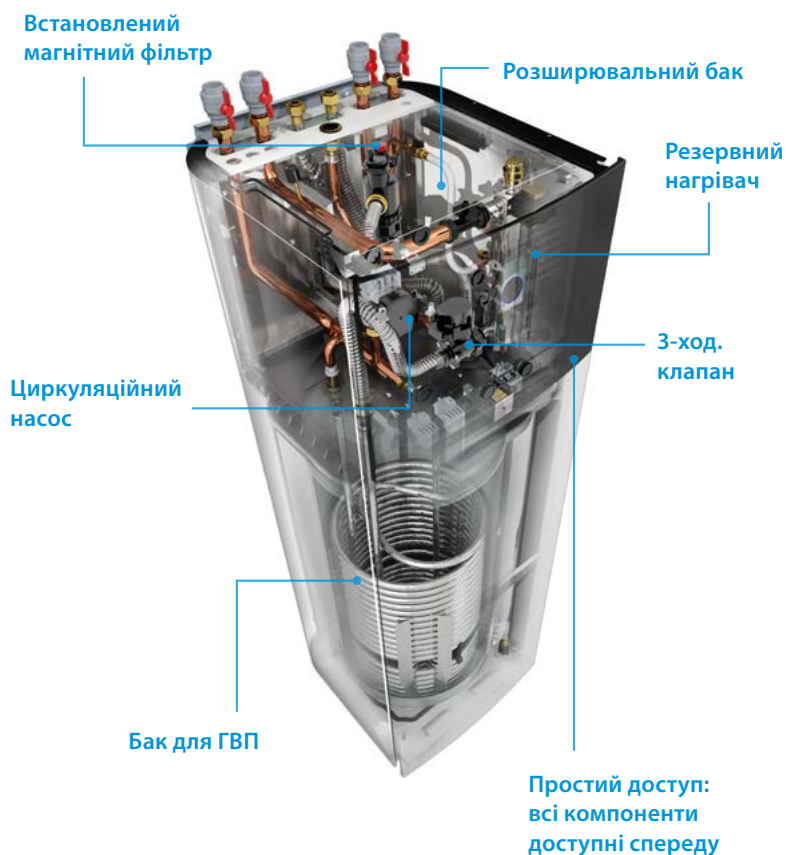

Розширений інтерфейс користувача



Daikin Eye («Око Daikin»)

Інтуїтивно зрозуміле «Око Daikin» відображає в режимі реального часу статус вашої системи.

Синій — ідеальний! Червоний колір індикатора означає помилку.

Швидке налаштування

Увійдіть у систему, і ви зможете повністю налаштувати блок за допомогою нового інтерфейсу за менш ніж 10 кроків. Можна навіть перевірити готовність блока до роботи, виконуючи тестові цикли!

Простота керування

Працюйте надшвидко з новим інтерфейсом. Цей інтерфейс «людина-машина» дуже зручний у використанні: він містить лише кілька кнопок та 2 навігаційні ручки.

Відмінний дизайн

Інтерфейс був спеціально розроблений для того, щоб бути інтуїтивно зрозумілим. Висококонтрастний кольоровий екран формує наочні та практичні візуальні зображення, які дійсно допоможуть спеціалісту з монтажу або сервісному інженеру в роботі.

Інтегрований внутрішній блок



Daikin Altherma 3 H MT F

Підлоговий блок із тепловим насосом повітря-вода для **опалення і ГВП**

- › Комбінована система бака ГВП з нержавіючої сталі на 180 або 230 л і теплового насоса полегшує монтаж обладнання
- › Об'єднання всіх гідравлічних компонентів означає відсутність потреби у компонентах інших виробників
- › Плати та гідравлічні компоненти розташовані спереду для полегшення доступу до них
- › Невелика площа установки 595 x 625 мм
- › Вбудований резервний нагрівач 6 або 9 кВт
- › Робочий діапазон теплового насоса до -28°C

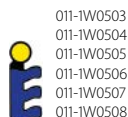

011-1W0503
011-1W0504
011-1W0505
011-1W0506
011-1W0507
011-1W0508

Дані ефективності			ETVH + EPRA	12S18E6V/E9W + 08EV/W	12S23E6V/E9W + 08EV/W	12S18E6V/E9W + 10EV/W	12S23E6V/E9W + 10EV/W	12S18E6V/E9W + 12EV/W	12S23E6V/E9W + 12EV/W
Опалення	Середньоклімат. Загальні темп. води на виході 55°C	Загальні характеристики	SCOP	3,41 / 3,52		3,43 / 3,53			
		η _s (Сезонна ефективність опалення)	%	134 / 138					
	Клас сезонної ефективності опалення			A++					
	Середньоклімат. Загальні темп. води на виході 35°C	Загальні характеристики	SCOP	4,69 / 4,81	4,71 / 4,84		4,71 / 4,84		
η _s (Сезонна ефективність опалення)		%	184 / 190	186 / 191		186 / 191			
Клас сезонної ефективності опалення			A+++						
ГВП	Загальні характеристики	Гарантоване навантаження		L	XL	L	XL	L	XL
		Середньоклімат. COP _{dhw}		2,72 / 2,80	2,96 / 3,05	2,72 / 2,80	2,96 / 3,05	2,72 / 2,80	2,96 / 3,05
	умови	η _{wh} (еф-ть нагрівання води)	%	117 / 120	126 / 130	117 / 120	126 / 130	117 / 120	126 / 130
		Клас енергоефективності нагрівання води			A+				
Внутрішній блок			ETVH	12S18E6V/E9W	12S23E6V/E9W	12S18E6V/E9W	12S23E6V/E9W	12S18E6V/E9W	12S23E6V/E9W
Корпус	Колір			Білий + чорний					
	Матеріал			Листовий метал з попередньо нанесеним покриттям					
Розміри	Блок	ВхШхГ	мм	1650 x 595 x 625	1850 x 595 x 625	1650 x 595 x 625	1850 x 595 x 625	1650 x 595 x 625	1850 x 595 x 625
Маса	Блок		кг	108	117	108	117	108	117
Бак	Об'єм води		л	180	230	180	230	180	230
	Максимальна температура води		$^{\circ}\text{C}$	70					
	Максимальний тиск води		бар	10					
	Захист від корозії			Травлення					
Робочий діапазон	Опалення	Темп. зовн. повітря	Мін.~Макс. $^{\circ}\text{C}$	-28 ~ 25					
		Водяна сторона	Мін.~Макс. $^{\circ}\text{C}$	18 ~ 65					
	Гаряче водопостачання	Темп. зовн. повітря	Мін.~Макс. $^{\circ}\text{C}$	-28 ~ 35					
		Водяна сторона	Мін.~Макс. $^{\circ}\text{C}$	10 ~ 65					
Рівень звукової потужності	Ном.		дБА	44					
Рівень звукового тиску	Ном.		дБА	30					
Зовнішній блок			EPRA	08EV3/W1	10EV3/W1	12EV3/W1			
Розміри	Блок	ВхШхГ	мм	1003 x 1270 x 533					
Маса	Блок		кг	118					
Компресор	Кількість			1					
	Тип			Герметичний роторний компресор					
Робочий діапазон	Опалення	Мін.~Макс. $^{\circ}\text{C}$ (с.т.)		-28 ~ 25					
	Охолодження	Мін.~Макс. $^{\circ}\text{C}$ (с.т.)		10 ~ 43					
	Гаряче водопостачання	Мін.~Макс. $^{\circ}\text{C}$ (с.т.)		-28 ~ 35					
Холодоагент	Тип			R-32					
	GWP/ПГП			675					
	Заправка		кг	3,25					
	Заправка		Екв.т CO ₂	2,19					
Керування			Розширювальний клапан						
LW(A) Рівень звукової потужності (згідно EN14825)				53					
Рівень звукового тиску (на відстані 1 м)	Ном.			40,60 / 41,10					
Електроживлення	Назва/Фаза/Частота/Напруга		Гц/В	V3/1~/50/230 - W1/3~/50/400					
Струм	Рекомендовані запобіжники		A	32 / 16					

Цей продукт містить фторвмісні парникові гази.

Daikin Altherma 3 H HT F

Підлоговий блок із тепловим насосом повітря-вода для **опалення і ГВП**

- › Комбінована система бака ГВП з нержавіючої сталі на 180 або 230 л і теплового насоса полегшує монтаж обладнання
- › Об'єднання всіх гідравлічних компонентів означає відсутність потреби у компонентах інших виробників
- › Плати та гідравлічні компоненти розташовані спереду для полегшення доступу до них
- › Невелика площа установки 595 x 625 мм
- › Вбудований резервний нагрівач 6 або 9 кВт
- › Робочий діапазон теплового насоса до -28°C



011-1W0353-354
011-1W0357-358
011-1W0361-362

Дані ефективності			ETVH + EPRA	16S18E6V7/E9W7 + 14DV7/W7	16S23E6V7/E9W7 + 14DV7/W7	16S18E6V7/E9W7 + 16DV7/W7	16S23E6V7/E9W7 + 16DV7/W7	16S18E6V7/E9W7 + 18DV7/W7	16S23E6V7/E9W7 + 18DV7/W7
Опалення	Середньоклімат. Загальні темп. води на виході 55°C	характеристики SCOP		3,58 / 3,57					
		ηs (Сезонна ефективність опалення)	%	140					
	Клас сезонної ефективності опалення			A++					
	Середньоклімат. Загальні темп. води на виході 35°C	характеристики SCOP		4,51 / 4,71					
ηs (Сезонна ефективність опалення)		%	177 / 186						
Клас сезонної ефективності опалення			A+++						
ГВП	Загальні характеристики	Гарантоване навантаження		L					
		Середньоклімат. умови	COPdhw	2,62 / 2,51	2,61 / 2,55	2,62 / 2,51	2,61 / 2,55	2,62 / 2,51	2,61 / 2,55
	ηwh (еф-ть нагрівання води)	%	110 / 106	108 / 107	110 / 106	108 / 107	110 / 106	108 / 107	
	Клас енергоефективності нагрівання води			A					
Внутрішній блок			ETVH	16S18E6V7/E9W7	16S23E6V7/E9W7	16S18E6V7/E9W7	16S23E6V7/E9W7	16S18E6V7/E9W7	16S23E6V7/E9W7
Корпус	Колір		Білий + чорний						
	Матеріал		Листовий метал з попередньо нанесеним покриттям						
Розміри	Блок	ВxШxГ	мм	1650 x 595 x 625	1850 x 595 x 625	1650 x 595 x 625	1850 x 595 x 625	1650 x 595 x 625	1850 x 595 x 625
	Маса	Блок	кг	109	118	109	118	109	118
Бак	Об'єм води		л	180	230	180	230	180	230
	Максимальна температура води		°C	70					
	Максимальний тиск води		бар	10					
	Захист від корозії			Травлення					
Робочий діапазон	Опалення	Темп. зовн. повітря	Мін.~Макс.	°C					
		Водяна сторона	Мін.~Макс.	°C					
	Гаряче водопостачання	Темп. зовн. повітря	Мін.~Макс.	°C					
		Водяна сторона	Мін.~Макс.	°C					
Рівень звукової потужності	Ном.		дБА	44					
Рівень звукового тиску	Ном.		дБА	30					
Зовнішній блок			EPRA	14DV37/W17	16DV37/W17	18DV37/W17			
Розміри	Блок	ВxШxГ	мм	1003 x 1270 x 533					
	Маса	Блок	кг	146 / 151					
Компресор	Кількість			1					
	Тип			Герметичний спіральний компресор					
Робочий діапазон	Опалення	Мін.~Макс.	°C (с.т.)	-28 ~ 25					
	Охолодження	Мін.~Макс.	°C (с.т.)	10 ~ 43					
	Гаряче водопостачання	Мін.~Макс.	°C (с.т.)	-28 ~ 35					
Холодоагент	Тип			R-32					
	GWP/ПГП			675					
	Заправка		кг	4,20					
	Заправка		Екв.т CO ₂	2,84					
Керування			Розширювальний клапан						
LW(A) Рівень звукової потужності (згідно EN14825)				54					
Рівень звукового тиску (на відстані 1 м)	Ном.			43				48	
Електроживлення	Назва/Фаза/Частота/Напруга		Гц/В	V3/1~/50/230 / W1/3~/50/400					
Струм	Рекомендовані запобіжники		A	32 / 16					

Цей продукт містить фторвмісні парникові гази.

Daikin Altherma 3 H MT F

Підлоговий блок із тепловим насосом повітря-вода для охолодження, опалення і ГВП

- › Комбінована система бака ГВП з нержавіючої сталі на 180 або 230 л і теплового насоса полегшує монтаж обладнання
- › Об'єднання всіх гідравлічних компонентів означає відсутність потреби у компонентах інших виробників
- › Плати та гідравлічні компоненти розташовані спереду для полегшення доступу до них
- › Невелика площа установки 595 x 625 мм
- › Вбудований резервний нагрівач 6 або 9 кВт
- › Робочий діапазон теплового насоса до -28°C



- 011-1W0503
- 011-1W0504
- 011-1W0505
- 011-1W0506
- 011-1W0507
- 011-1W0508

Дані ефективності		ETVX + EPRA	12S18E6V/E9W + 08EV/W	12S23E6V/E9W + 08EV/W	12S18E6V/E9W + 10EV/W	12S23E6V/E9W + 10EV/W	12S18E6V/E9W + 12EV/W	12S23E6V/E9W + 12EV/W
Опалення	Середньоклімат. Загальні характеристики	SCOP	3,47 / 3,59		3,48 / 3,60			
	темп. води на виході 55°C	ηs (Сезонна ефективність опалення)	136 / 141		136 / 141			
		Клас сезонної ефективності опалення	A++					
	Середньоклімат. Загальні характеристики	SCOP	4,79 / 4,95		4,82 / 4,98			
ГВП	темп. води на виході 35°C	ηs (Сезонна ефективність опалення)	188 / 195		190 / 196			
		Клас сезонної ефективності опалення	A+++					
	Загальні характеристики	Гарантоване навантаження	L					
	Середньоклімат. умови	COPdhw	2,72 / 2,80	2,96 / 3,05	2,72 / 2,80	2,96 / 3,05	2,72 / 2,80	2,96 / 3,05
	ηwh (еф-ть нагрівання води)	117 / 120	126 / 130	117 / 120	126 / 130	117 / 120	126 / 130	
	Клас енергоефективності нагрівання води	A+						

Внутрішній блок		ETVX	12S18E6V/D9W	12S23E6V/D9W	12S18E6V/D9W	12S23E6V/D9W	12S18E6V/D9W	12S23E6V/D9W
Корпус	Колір	Білий + чорний						
	Матеріал	Листовий метал з попередньо нанесеним покриттям						
Розміри	Блок	ВхШхГ	мм	1650 x 595 x 625	1850 x 595 x 625	1650 x 595 x 625	1650 x 595 x 625	1850 x 595 x 625
Маса	Блок		кг	108	117	108	117	108
Бак	Об'єм води		л	180	230	180	230	180
	Максимальна температура води		°C	70				
	Максимальний тиск води		бар	10				
	Захист від корозії			Травлення				
Робочий діапазон	Опалення	Темп. зовн. повітря	Мін.~Макс.	°C				
		Водяна сторона	Мін.~Макс.	°C				
	Охолодження	Темп. зовн. повітря	Мін.~Макс.	°C				
		Водяна сторона	Мін.~Макс.	°C				
	Гаряче водопостачання	Темп. зовн. повітря	Макс.	°C				
		Водяна сторона	Мін.~Макс.	°C				
Рівень звукової потужності	Ном.		дБА	44				
Рівень звукового тиску	Ном.		дБА	30				

Зовнішній блок		EPRA	08EV3/W1	10EV3/W1	12EV3/W1
Розміри	Блок	ВхШхГ	мм		
Маса	Блок		кг		
Компресор	Кількість		1		
	Тип		Герметичний роторний компресор		
Робочий діапазон	Опалення	Мін.~Макс.	°C (с.т.)		
	Охолодження	Мін.~Макс.	°C (с.т.)		
	Гаряче водопостачання	Мін.~Макс.	°C (с.т.)		
Холодоагент	Тип		R-32		
	GWP/ПГП		675		
	Заправка		кг		
	Заправка Керування	Екв.т CO ₂	2,19		
LW(A) Рівень звукової потужності (згідно EN14825)			53		
Рівень звукового тиску (на відстані 1 м)	Ном.		40,60 / 41,10		
Електроживлення	Назва/Фаза/Частота/Напруга	Гц/В	V3/1~/50/230 - W1/3~/50/400		
Струм	Рекомендовані запобіжники	A	32 / 16		

Цей продукт містить фторвмісні парникові гази.

Daikin Altherma 3 Н НТ F

Підлоговий блок із тепловим насосом повітря-вода для охолодження, опалення і ГВП

- › Комбінована система бака ГВП з нержавіючої сталі на 180 або 230 л і теплового насоса полегшує монтаж обладнання
- › Об'єднання всіх гідравлічних компонентів означає відсутність потреби у компонентах інших виробників
- › Плати та гідравлічні компоненти розташовані спереду для полегшення доступу до них
- › Невелика площа установки 595 x 625 мм
- › Вбудований резервний нагрівач 6 або 9 кВт
- › Робочий діапазон теплового насоса до -28°C



011-1W0353-354
011-1W0357-358
011-1W0361-362

Дані ефективності		ETVX + EPRA	16S18E6V7/E9W7 + 14DV7/W7	16S23E6V7/E9W7 + 14DV7/W7	16S18E6V7/E9W7 + 16DV7/W7	16S23E6V7/E9W7 + 16DV7/W7	16S18E6V7/E9W7 + 18DV7/W7	16S23E6V7/E9W7 + 18DV7/W7
Опалення	Середньоклімат. Загальні темп. води на виході 55°C	характеристики SCOP	3,62 / 3,63					
		η _s (Сезонна ефективність опалення)	142					
		Клас сезонної ефективності опалення	A++					
	Середньоклімат. Загальні темп. води на виході 35°C	характеристики SCOP	4,57 / 4,81					
	η _s (Сезонна ефективність опалення)		180 / 190					
	Клас сезонної ефективності опалення		A+++					
ГВП	Загальні характеристики	Гарантоване навантаження	L	XL	L	XL	L	XL
	Середньоклімат. умови	COP _{dhw}	2,62 / 2,51	2,61 / 2,55	2,62 / 2,51	2,61 / 2,55	2,62 / 2,51	2,61 / 2,55
		η _{wh} (еф-ть нагрівання води)	110 / 106	108 / 107	110 / 106	108 / 107	110 / 106	108 / 107
		Клас енергоефективності нагрівання води	A					

Внутрішній блок		ETVX	16S18E6V7/E79W7	16S23E6V7/E79W7	16S18E6V7/E79W7	16S23E6V7/E79W7	16S18E6V7/E79W7	16S23E6V7/E79W7
Корпус	Колір	Білий + чорний						
	Матеріал	Листовий метал з попередньо нанесеним покриттям						
Розміри	Блок	ВхШхГ	мм	1650 x 595 x 625	1850 x 595 x 625	1650 x 595 x 625	1850 x 595 x 625	1650 x 595 x 625
Маса	Блок	Блок	кг	109	118	109	118	109
				118	118	118	118	118
Бак	Об'єм води	л	180	230	180	230	180	230
	Максимальна температура води	°C	70					
	Максимальний тиск води	бар	10					
	Захист від корозії		Травлення					
Робочий діапазон	Опалення	Темп. зовн. повітря	Мін.~Макс.	°C				
		Водяна сторона	Мін.~Макс.	°C				
	Охолодження	Темп. зовн. повітря	Мін.~Макс.	°C				
		Водяна сторона	Мін.~Макс.	°C				
	Гаряче водопостачання	Темп. зовн. повітря	Макс.	°C				
		Водяна сторона	Мін.~Макс.	°C				
Рівень звукової потужності	Ном.	дБА	44					
Рівень звукового тиску	Ном.	дБА	30					

Зовнішній блок		EPRA	14DV37/W17	16DV37/W17	18DV37/W17
Розміри	Блок	ВхШхГ	мм		
Маса	Блок	Блок	кг		
Компресор	Кількість		1		
	Тип		Герметичний спіральний компресор		
Робочий діапазон	Опалення	Мін.~Макс.	°C (с.т.)		
	Охолодження	Мін.~Макс.	°C (с.т.)		
	Гаряче водопостачання	Мін.~Макс.	°C (с.т.)		
Холодоагент	Тип		R-32		
	GWP/ПГП		675		
	Заправка	кг	4,20		
	Заправка	Екв.т CO ₂	2,84		
	Керування		Розширювальний клапан		
LW(A) Рівень звукової потужності (згідно EN14825)			54		
Рівень звукового тиску (на відстані 1 м)	Ном.		43		48
Електроживлення	Назва/Фаза/Частота/Напруга	Гц/В	V3/1~/50/230 / W1/3~/50/400		
Струм	Рекомендовані запобіжники	A	32 / 16		

Цей продукт містить фторвмісні парникові гази.

Daikin Altherma 3 H MT F

Підлоговий блок, інтегрований в систему з роздільним керуванням у двох температурних зонах

- › Комбінована система бака ГВП з нержавіючої сталі на 180 або 230 л і теплового насоса полегшує монтаж обладнання
- › Об'єднання всіх гідравлічних компонентів означає відсутність потреби у компонентах інших виробників
- › Плати та гідравлічні компоненти розташовані спереду для полегшення доступу до них
- › Невелика площа установки 595 x 625 мм
- › Вбудований резервний нагрівач 6 або 9 кВт
- › Робочий діапазон теплового насоса до -28°C

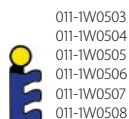
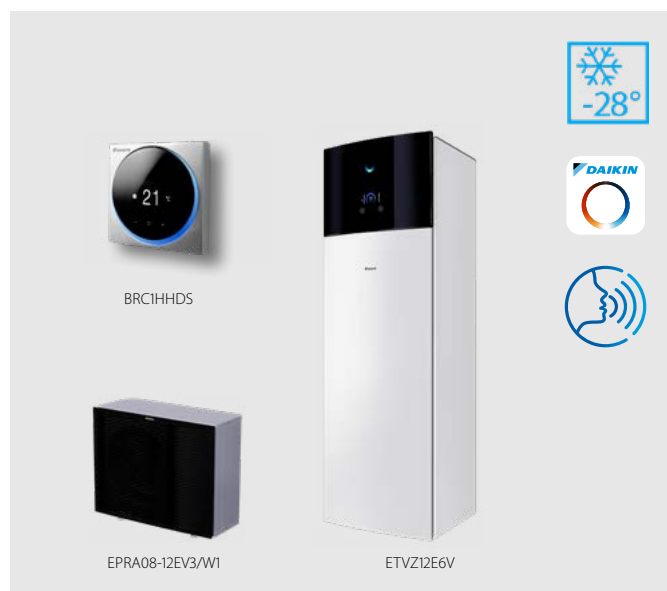

011-1W0503
011-1W0504
011-1W0505
011-1W0506
011-1W0507
011-1W0508

Дані ефективності		ETVZ + EPRA	12S18E6V/E9W + 08EV/W	12S23E6V/E9W + 08EV/W	12S18E6V/E9W + 10EV/W	12S23E6V/E9W + 10EV/W	12S18E6V/E9W + 12EV/W	12S23E6V/E9W + 12EV/W
Опалення	Середньоклімат. Загальні характеристики	SCOP	3,41 / 3,52		3,43 / 3,53			
	темп. води на виході 55°C	η_s (Сезонна ефективність опалення)			134 / 138			
		Клас сезонної ефективності опалення			A++			
	Середньоклімат. Загальні характеристики	SCOP	4,69 / 4,82		4,71 / 4,69		4,71 / 4,84	
ГВП	Середньоклімат. Загальні характеристики	COPdhw	2,72 / 2,80	2,96 / 3,05	2,72 / 2,80	2,96 / 3,05	2,72 / 2,80	2,96 / 3,05
	темп. води на виході 35°C	η_{wh} (еф-ть нагрівання води)	117 / 120	126 / 130	117 / 120	126 / 130	117 / 120	126 / 130
		Клас енергоефективності нагрівання води	A+					
	умови	Гарантоване навантаження	L					

Внутрішній блок		ETVZ	12S18E6V/E9W	12S23E6V/E9W	12S18E6V/E9W	12S23E6V/E9W	12S18E6V/E9W	12S23E6V/E9W
Корпус	Колір	Білий + чорний						
	Матеріал	Листовий метал з попередньо нанесеним покриттям						
Розміри	Блок	ВхШхГ	мм	1650 x 595 x 625	1850 x 595 x 625	1650 x 595 x 625	1850 x 595 x 625	1650 x 595 x 625
Маса	Блок		кг	114	122	114	122	114
				122				122
Бак	Об'єм води		л	180	230	180	230	180
	Максимальна температура води		$^{\circ}\text{C}$	70				
Робочий діапазон	Опалення	Темп. зовн. повітря	Мін.~Макс.	$^{\circ}\text{C}$	Травлення			
					-28 ~ 25			
	Гаряче водопостачання	Темп. зовн. повітря	Мін.~Макс.	$^{\circ}\text{C}$	18 ~ 65			
					-28 ~ 35			
Рівень звукової потужності	Ном.		дБА	44				
				30				
Зовнішній блок	Блок	ВхШхГ	мм	1003 x 1270 x 533				
				118				
Компресор	Кількість	Тип		1				
				Герметичний роторний компресор				
Робочий діапазон	Опалення	Мін.~Макс.	$^{\circ}\text{C}$ (с.т.)	-28 ~ 25				
				-28 ~ 35				
Холодоагент	Тип	GWP/ПГП	кг	R-32				
				675				
				3,25				
				2,19				
LW(A) Рівень звукової потужності (згідно EN14825)	Ном.		дБА	53				
				40,60 / 41,10				
Електроживлення	Назва/Фаза/Частота/Напруга		Гц/В	V3/1~/50/230 - W1/3~/50/400				
				32 / 16				

Цей продукт містить фторвмісні парникові газу.

Daikin Altherma 3 Н НТ F

Підлоговий блок, інтегрований в систему з роздільним керуванням у двох температурних зонах

- › Комбінована система бака ГВП з нержавіючої сталі на 180 або 230 л і теплового насоса полегшує монтаж обладнання
- › Об'єднання всіх гідравлічних компонентів означає відсутність потреби у компонентах інших виробників
- › Плати та гідравлічні компоненти розташовані спереду для полегшення доступу до них
- › Невелика площа установки 595 x 625 мм
- › Вбудований резервний нагрівач 6 або 9 кВт
- › Робочий діапазон теплового насоса до -28°C



011-1W0353-354
011-1W0357-358
011-1W0361-362

Дані ефективності			ETVZ + EPRA		16S18E6V7/E9W7 + 14DV7/W7	16S23E6V7/E9W7 + 14DV7/W7	16S18E6V7/E9W7 + 16DV7/W7	16S23E6V7/E9W7 + 16DV7/W7	16S18E6V7/E9W7 + 18DV7/W7	16S23E6V7/E9W7 + 18DV7/W7
Опалення	Середньоклімат. Загальні темп. води на виході 55°C	характеристики	SCOP	3,58 / 3,57						
		ηs (Сезонна ефективність опалення)	%	140						
	Клас сезонної ефективності опалення			A++						
	Середньоклімат. Загальні темп. води на виході 35°C	характеристики	SCOP	4,51 / 4,71						
ηs (Сезонна ефективність опалення)		%	177 / 186							
Клас сезонної ефективності опалення			A+++							
ГВП	Загальні характеристики		Гарантоване навантаження	L	XL	L	XL	L	XL	XL
	Середньоклімат. умови	COPdhw		2,62 / 2,51	2,61 / 2,55	2,62 / 2,51	2,61 / 2,55	2,62 / 2,51	2,61 / 2,55	
		ηwh (еф-ть нагрівання води)	%	110 / 106	108 / 107	110 / 106	108 / 107	110 / 106	108 / 107	
	Клас енергоефективності нагрівання води			A						
Внутрішній блок			ETVZ	16S18E6V7/E9W7	16S23E6V7/E9W7	16S18E6V7/E9W7	16S23E6V7/E9W7	16S18E6V7/E9W7	16S23E6V7/E9W7	
Корпус	Колір		Білий + чорний							
	Матеріал		Листовий метал з попередньо нанесеним покриттям							
Розміри	Блок	ВхШхГ	мм	1650 x 595 x 625	1850 x 595 x 625	1650 x 595 x 625	1850 x 595 x 625	1650 x 595 x 625	1850 x 595 x 625	
Маса	Блок		кг	120	128	120	128	120	128	
Бак	Об'єм води		л	180	230	180	230	180	230	
	Максимальна температура води		$^{\circ}\text{C}$	70						
	Максимальний тиск води		бар	10						
	Захист від корозії			Травлення						
Робочий діапазон	Опалення	Темп. зовн. повітря	Мін.~Макс. $^{\circ}\text{C}$	-28 ~ 35						
		Водяна сторона	Мін.~Макс. $^{\circ}\text{C}$	15 ~ 70						
	Гаряче водопостачання	Темп. зовн. повітря	Мін.~Макс. $^{\circ}\text{C}$	-28 ~ 35						
		Водяна сторона	Мін.~Макс. $^{\circ}\text{C}$	10 ~ 63						
Рівень звукової потужності	Ном.	дБА	44							
Рівень звукового тиску	Ном.	дБА	30							
Зовнішній блок			EPRA	14DV37/W17	16DV37/W17	18DV37/W17				
Розміри	Блок	ВхШхГ	мм	1003 x 1270 x 533						
Маса	Блок		кг	146 / 151						
Компресор	Кількість			1						
	Тип			Герметичний спіральний компресор						
Робочий діапазон	Опалення	Мін.~Макс. $^{\circ}\text{C}$ (с.т.)		-28 ~ 25						
		Гаряче водопостачання	Мін.~Макс. $^{\circ}\text{C}$ (с.т.)	-28 ~ 35						
Холодоагент	Тип			R-32						
	GWP/ПГП			675						
	Заправка		кг	4,20						
	Заправка		Екв.т CO ₂	2,84						
	Керування			Розширювальний клапан						
LW(A) Рівень звукової потужності (згідно EN14825)			54							
Рівень звукового тиску (на відстані 1 м)	Ном.		43					48		
Електроживлення	Назва/Фаза/Частота/Напруга	Гц/В	V3/1~/50/230 / W1/3~/50/400							
Струм	Рекомендовані запобіжники	A	32 / 16							

Цей продукт містить фторвмісні парникові гази.



Підлоговий блок із вбудованим баком ECH₂O

Високотемпературна спліт-система Daikin Altherma з вбудованим баком ECH₂O відома своєю здатністю до максимального використання поновлюваних джерел енергії для створення максимального комфорту через забезпечення опалення, ГВП і охолодження

Інтелектуальне керування зберіганням

- › Блок готовий до використання в інтелектуальній мережі Smart Grid, щоб скористатися низькими тарифами на електроенергію та ефективно зберігати теплову енергію для опалення й гарячого водопостачання
- › Постійне опалення під час відтавання, використання акумульованого тепла для опалення (тільки з 500 л баком)
- › Електронне керування тепловим насосом і термоакумулятором ECH₂O забезпечує максимальну енергоефективність, а також зручне керування опаленням та ГВП
- › Найвищі гігієнічні стандарти води
- › Більше використання поновлюваної енергії з підключенням до сонячних колекторів

Інноваційний і високоякісний бак

- › Легкий пластмасовий бак
- › Відсутність корозії, анода, накипу або вапняних відкладень
- › Ударостійкі поліпропіленові внутрішні та зовнішні стінки, заповнені високоякісним теплоізоляційним піноматеріалом, для зменшення втрат тепла до мінімуму

Можливість поєднання з іншими джерелами тепла

- › Бівалентна система (опція) дає змогу зберігати в системі сонячних колекторів тепло від інших джерел, таких як бойлер, що працює на рідкому паливі, газі або гранулах, таким чином ще більше зменшуючи споживання енергії

ECH₂O

Підключення до зовнішнього блока

Гідравліка

Новий дисплей пульта керування

Поліпропіленовий бак



Розширений інтерфейс користувача

Daikin Eye («Око Daikin»)

Інтуїтивно зрозуміле «Око Daikin» відображає в режимі реального часу статус вашої системи. Синій — ідеальний! Червоний колір індикатора означає помилку.

Швидке налаштування

Увійдіть в систему, і Ви зможете повністю налаштувати блок менш ніж за 10 кроків. Можна навіть перевірити готовність блока до роботи, виконуючи тестові цикли!

Простота керування

Інтерфейс працює дуже швидко завдяки використанню меню на основі значків.

Відмінний дизайн

Інтерфейс був спеціально розроблений для того, щоб бути інтуїтивно зрозумілим. Висококонтрастний кольоровий екран формує наочні та практичні візуальні зображення, які дійсно допоможуть спеціалісту з монтажу або сервісному інженеру в роботі.

Номенклатура термоаккумуляторів ECH₂O: додатковий комфорт завдяки гарячому водопостачанню

Об'єднайте внутрішній блок з термоаккумулятором, щоб забезпечити максимальний комфорт вдома.

- › Принцип свіжої води: отримання гарячої води, коли вона потрібна, при запобіганні забрудненню й відкладенню осаду
- › Оптиміальні характеристики ГВП: низькотемпературна циркуляція забезпечує високу продуктивність подачі води через водопровідний кран
- › Орієнтація на майбутнє: можливість інтеграції з системами, що використовують поновлювану сонячну енергію, та з іншими джерелами тепла, наприклад, каміном
- › Легка і міцна конструкція блока в поєднанні з принципом каскадування пропонують багатоваріантну установку

З асортименту обладнання, призначеного для невеликих та великих будинків, клієнти можуть вибрати систему ГВП відкритого або герметичного типу.

Система сонячних колекторів відкритого типу (безнапірна) (ETSH*, ETSX*)

- › Сонячні колектори заповнюються водою тільки тоді, коли є достатньо сонячного тепла
- › Обидва насоси в насосному блоці вмикаються на нетривалий час і заповнюють колектори водою з бака-накопичувача
- › Після заповнення циркуляція води підтримується працюючим насосом

Напірна (герметична) система сонячних колекторів (ETSHB*, ETSXB*)

- › Система заповнюється рідким теплоносієм з відповідною кількістю антифризу, щоб уникнути замерзання взимку
- › Система перебуває під тиском і герметизована

Щомісячне споживання електроенергії у пересічному окремому будинку

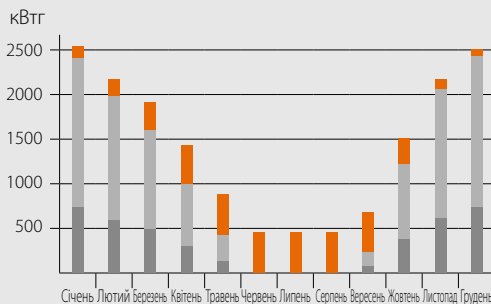

- Використання сонячної енергії для ГВП і центрального опалення
- Тепловий насос (тепло навколишнього середовища)
- Додаткова енергія (електроенергія)

Схема системи: Інтегрований сонячний блок

- 1 Використання сонячної енергії для гарячого водопостачання та центрального опалення
- 2 Зовнішній блок з тепловим насосом
- 3 Сонячні теплові колектори
- 4 Насосна станція сонячного колектору

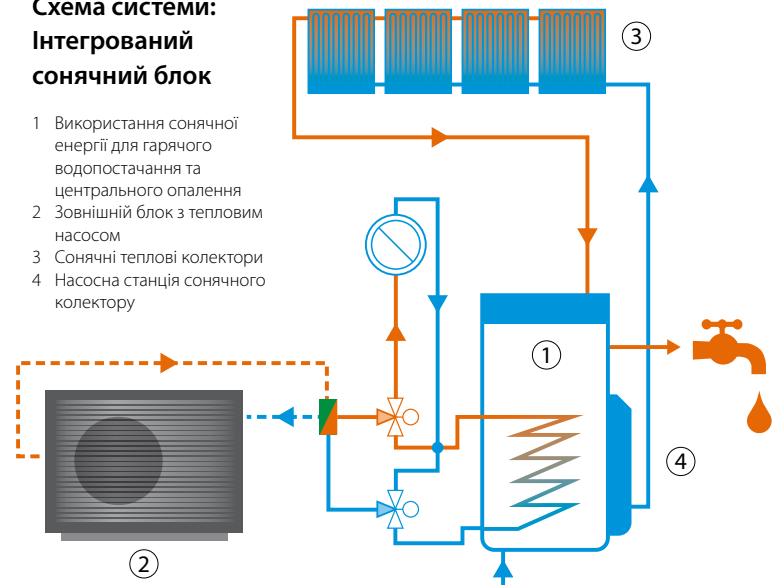

Daikin Altherma 3 H MT ECH₂O

Підлоговий блок із тепловим насосом повітря-вода для **опалення й ГВП** з підключенням до теплового сонячного колектору

- › Інтегрований сонячний блок, що забезпечує найвищий комфорт в опаленні й ГВП
- › Максимальне використання поновлюваних джерел енергії: використання технології теплового насоса для опалення та сонячної енергії — для опалення й ГВП
- › Принцип подачі лише проточної (свіжої) води: вода, що відповідає усім гігієнічним нормам, відсутність потреби в термічній дезінфекції проти легіонели
- › Бак, що не потребує техобслуговування: відсутність корозії, анода, накипу, вапняних відкладень, втрат води через запобіжний клапан
- › ГВП із можливістю підключення сонячного колектору, що працює за відкритою (drain-back) схемою
- › Втрати теплоти зведені до мінімуму завдяки високоякісній ізоляції
- › Можливість керування опаленням, ГВП і охолодженням за допомогою програми на мобільному пристрої
- › Робочий діапазон теплового насоса до -28°C
- › Можливість підключення до фотоелектричних сонячних панелей для живлення теплового насоса



011-1W0501
011-1W0502

Дані ефективності		ETSH + EPRA	12P30E + 08EV/W	12P50E + 08EV/W	12P30E + 10EV/W	12P50E + 10EV/W	12P30E + 12EV/W	12P50E + 12EV/W	
Опалення	Середньоклімат. Загальні темп. води на виході 55°C	SCOP η _s (Сезонна ефективність опалення) Клас сезонної ефективності опалення	3,41 / 3,52		3,43 / 3,53				
					134 / 138				
					A++				
					4,71 / 4,84		4,71 / 4,84		
ГВП	Середньоклімат. Загальні темп. води на виході 35°C	SCOP η _s (Сезонна ефективність опалення) Клас сезонної ефективності опалення	4,69 / 4,81		184 / 190		186 / 191		
					A+++				
					L				
					2,75 / 2,83		3,10 / 3,17		
	Загальні характеристики	Гарантоване навантаження							
	Середньоклімат. умови	COP _{dhw} η _{wh} (еф-ть нагрівання води) Клас енергоефективності нагрівання води	2,75 / 2,83 116 / 119	3,10 / 3,17 128 / 131	2,75 / 2,83 116 / 119	3,10 / 3,17 128 / 131	2,75 / 2,83 116 / 119	3,10 / 3,17 128 / 131	
Клас сезонної ефективності опалення			A+						
Внутрішній блок		ETSH	12P30E	12P50E	12P30E	12P50E	12P30E	12P50E	
Корпус	Колір	Транспортний білий (RAL9016) / Транспортний чорний (RAL9017)							
	Матеріал	Ударостійкий поліпропілен							
Розміри	Блок	ВхШхГ	мм	1892 x 594 x 644	1910 x 792 x 816	1892 x 594 x 644	1910 x 792 x 816	1892 x 594 x 644	1910 x 792 x 816
Маса	Блок		кг	75	98	75	98	75	98
Бак	Об'єм води		л	294	477	294	477	294	477
	Максимальна температура води		°C	85					
Робочий діапазон	Опалення	Темп. зовн. повітря	Мін.~Макс.	-28 ~ 25					
		Водяна сторона	Мін.~Макс.	18 ~ 65					
	Гаряче водопостачання	Темп. зовн. повітря	Мін.~Макс.	-28 ~ 35					
		Водяна сторона	Мін.~Макс.	10 ~ 63					
Рівень звукової потужності	Ном.	дБА	47,30						
Рівень звукового тиску	Ном.	дБА	38,60						
Зовнішній блок		EPRA	08EV3/W1	10EV3/W1	12EV3/W1				
Розміри	Блок	ВхШхГ	мм	1003 x 1270 x 533					
Маса	Блок		кг	118					
Компресор	Кількість			1					
	Тип			Герметичний роторний компресор					
Робочий діапазон	Опалення	Мін.~Макс.	°C (с.т.)	-28 ~ 25					
	Гаряче водопостачання	Мін.~Макс.	°C (с.т.)	-28 ~ 35					
Холодоагент	Тип			R-32					
	GWP/ПГП			675					
	Заправка		кг	3,25					
	Заправка		Екв.т CO ₂	2,19					
Керування			Розширювальний клапан						
LW(A) Рівень звукової потужності (згідно EN14825)				53					
Рівень звукового тиску (на відстані 1 м)	Ном.			40,60 / 41,10					
Електроживлення	Назва/Фаза/Частота/Напруга		Гц/В	V3/1~/50/230 - W1/3~/50/400					
Струм	Рекомендовані запобіжники		A	32 / 16					

Цей продукт містить фторвмісні парникові гази.

Daikin Altherma 3 Н НТ ECH₂O

Підлоговий блок із тепловим насосом повітря-вода для **опалення й ГВП** з підключенням до теплового сонячного колектору

- › Інтегрований сонячний блок, що забезпечує найвищий комфорт в опаленні й ГВП
- › Максимальне використання поновлюваних джерел енергії: використання технології теплового насоса для опалення та сонячної енергії — для опалення й ГВП
- › Принцип подачі лише проточної (свіжої) води: вода, що відповідає усім гігієнічним нормам, відсутність потреби в термічній дезінфекції проти легіонели
- › Бак, що не потребує техобслуговування: відсутність корозії, анода, накипу, вапняних відкладень, втрат води через запобіжний клапан
- › ГВП із можливістю підключення сонячного колектору, що працює за відкритою (drain-back) схемою
- › Втрати теплоти зведені до мінімуму завдяки високоякісній ізоляції
- › Можливість керування опаленням, ГВП і охолодженням за допомогою програми на мобільному пристрої
- › Робочий діапазон теплового насоса до -28°C
- › Можливість підключення до фотоелектричних сонячних панелей для живлення теплового насоса



011-1W0355-356
011-1W0359-360
011-1W0363-364

Дані ефективності			ETSH + EPRA		16P30E7 + 14DV7/W7	16P50E7 + 14DV7/W7	16P30E7 + 16DV7/W7	16P50E7 + 16DV7/W7	16P30E7 + 18DV7/W7	16P50E7 + 18DV7/W7	
Опалення	Середньоклімат. Загальні	темп. води на виході 55°C	характеристики	SCOP	3,58 / 3,57						
			ηs (Сезонна ефективність опалення)	%	140						
			Клас сезонної ефективності опалення	A++							
	Середньоклімат. Загальні	темп. води на виході 35°C	характеристики	SCOP	4,51 / 4,71						
		ηs (Сезонна ефективність опалення)	%	177 / 186							
		Клас сезонної ефективності опалення	A+++								
ГВП	Загальні характеристики	Середньоклімат. умови	Гарантоване навантаження		L	XL	L	XL	L	XL	
		Середньоклімат. умови	COPdhw		2,86 / 2,85	3,00 / 2,99	2,86 / 2,85	3,00 / 2,99	2,86 / 2,85	3,00 / 2,99	
		ηwh (еф-ть нагрівання води)	%	124							
		Клас енергоефективності нагрівання води	A+								

Внутрішній блок				ETSH		16P30E7	16P50E7	16P30E7	16P50E7	16P30E7	16P50E7
Корпус	Колір	Транспортний білий (RAL9016) / Темно-сірий (RAL7011)									
	Матеріал	Ударостійкий поліпропілен									
Розміри	Блок	ВхШхГ	мм	1892x594x644	1910x792x816	1892x594x644	1910x792x816	1892x594x644	1910x792x816	1892x594x644	1910x792x816
Маса	Блок		кг	75	98	75	98	75	98	75	98
Бак	Об'єм води		л	294	477	294	477	294	477	294	477
	Максимальна температура води		°C	85							
Робочий діапазон	Опалення	Темп. зовн. повітря	Мін.~Макс.	-28 ~ 35							
		Водяна сторона	Мін.~Макс.	15 ~ 70							
	Гаряче водопостачання	Темп. зовн. повітря	Мін.~Макс.	-28 ~ 35							
		Водяна сторона	Мін.~Макс.	10 ~ 63							
Рівень звукової потужності	Ном.		дБА	45,6							
Рівень звукового тиску	Ном.		дБА	32,8							

Зовнішній блок				EPRA		14DV37/W17	16DV37/W17	18DV37/W17
Розміри	Блок	ВхШхГ	мм	1003x1270x533				
Маса	Блок		кг	146 / 151				
Компресор	Кількість			1				
	Тип			Герметичний спіральний компресор				
Робочий діапазон	Опалення	Мін.~Макс.	°C (с.т.)	-28 ~ 25				
	Гаряче водопостачання	Мін.~Макс.	°C (с.т.)	-28 ~ 35				
Холодоагент	Тип			R-32				
	GWP/ПГП			675				
	Заправка		кг	4,20				
	Заправка		Екв.т CO ₂	2,84				
Керування			Розширювальний клапан					
LW(A) Рівень звукової потужності (згідно EN14825)				54				
Рівень звукового тиску (на відстані 1 м)	Ном.			43,0				48,0
Електроживлення	Назва/Фаза/Частота/Напруга		Гц/В	V3/1~/50/230 / W1/3~/50/400				
Струм	Рекомендовані запобіжники		A	32/16				

Цей продукт містить фторвмісні парникові гази.

Daikin Altherma 3 H MT ECH₂O

Підлоговий блок із тепловим насосом повітря-вода для бівалентного опалення і ГВП з підключенням до теплового сонячного колектору

- › Інтегрований сонячний блок, що забезпечує найвищий комфорт в опаленні й ГВП
- › Максимальне використання поновлюваних джерел енергії: використання технології теплового насоса для опалення та сонячної енергії — для опалення й ГВП
- › Принцип подачі лише проточної (свіжої) води: вода, що відповідає усім гігієнічним нормам, відсутність потреби в термічній дезінфекції проти легіонели
- › Бак, що не потребує техобслуговування: відсутність корозії, анода, накипу, вапняних відкладень, втрат води через запобіжний клапан
- › Бівалентна система: з'єднується з додатковим джерелом теплоти
- › Втрати теплоти зведені до мінімуму завдяки високоякісній ізоляції
- › Можливість керування опаленням та ГВП за допомогою програми на мобільному пристрої
- › Робочий діапазон теплового насоса до -28°C



011-1W0501
011-1W0502

Дані ефективності		ETSHB + EPRA	12P30E + 08EV/W	12P50E + 08EV/W	12P30E + 10EV/W	12P50E + 10EV/W	12P30E + 12EV/W	12P50E + 12EV/W
Опалення	Середньоклімат. Загальні	SCOP	3,41 / 3,52		3,43 / 3,53			
	темп. води на виході 55°C	характеристики ηs (Сезонна ефективність опалення)			134 / 138			
		Клас сезонної ефективності опалення			A++			
	Середньоклімат. Загальні	SCOP	4,69 / 4,81		4,71 / 4,84		4,71 / 4,84	
ГВП	темп. води на виході 35°C	характеристики ηs (Сезонна ефективність опалення)	184 / 190		186 / 191		186 / 191	
		Клас сезонної ефективності опалення			A+++			
	Загальні характеристики	Гарантоване навантаження			L			
	Середньоклімат. умови	COPdhw	2,75 / 2,83	3,10 / 3,17	2,75 / 2,83	3,10 / 3,17	2,75 / 2,83	3,10 / 3,17
	ηwh (еф-ть нагрівання води)	116 / 119	128 / 131	116 / 119	128 / 131	116 / 119	128 / 131	
	Клас енергоефективності нагрівання води			A+				

Внутрішній блок		ETSHB	12P30E	12P50E	12P30E	12P50E	12P30E	12P50E
Корпус	Колір	Транспортний білий (RAL9016) / Транспортний чорний (RAL9017)						
	Матеріал	Ударостійкий поліпропілен						
Розміри	Блок	ВхШхГ	мм	1892 x 594 x 644	1910 x 792 x 816	1892 x 594 x 644	1910 x 792 x 816	1892 x 594 x 644
Маса	Блок		кг	76	100	76	100	76
Бак	Об'єм води		л	294	477	294	477	294
	Максимальна температура води		°C	85				
Робочий діапазон	Опалення	Темп. зовн. повітря	Мін.~Макс.	-28 ~ 35				
		Водяна сторона	Мін.~Макс.	18 ~ 65				
	Гаряче водопостачання	Темп. зовн. повітря	Мін.~Макс.	-28 ~ 35				
		Водяна сторона	Мін.~Макс.	10 ~ 63				
Рівень звукової потужності	Ном.		дБА	45,6				
Рівень звукового тиску	Ном.		дБА	32,8				

Зовнішній блок		EPRA	08EV3/W1	10EV3/W1	12EV3/W1	
Розміри	Блок	ВхШхГ	мм	1003 x 1270 x 533		
Маса	Блок		кг	118		
	Компресор	Кількість		1		
	Тип		Герметичний роторний компресор			
Робочий діапазон	Опалення	Мін.~Макс.	°C (с.т.)			
	Гаряче водопостачання	Мін.~Макс.	°C (с.т.)			
Холодоагент	Тип		R-32			
	GWP/ЛГП		675			
	Заправка		кг			
	Заправка	Екв.т CO ₂	2,19			
	Керування		Розширювальний клапан			
LW(A) Рівень звукової потужності (згідно EN14825)			53			
Рівень звукового тиску (на відстані 1 м)	Ном.		40,60 / 41,10			
Електроживлення	Назва/Фаза/Частота/Напруга		Гц/В			
Струм	Рекомендовані запобіжники		А			

Цей продукт містить фторвмісні парникові гази.

Daikin Altherma 3 Н НТ ECH₂O

Підлоговий блок із тепловим насосом повітря-вода для **бівалентного опалення і ГВП** з підключенням до теплового сонячного колектору

- › Інтегрований сонячний блок, що забезпечує найвищий комфорт в опаленні й ГВП
- › Максимальне використання поновлюваних джерел енергії: використання технології теплового насоса для опалення та сонячної енергії — для опалення й ГВП
- › Принцип подачі лише проточної (свіжої) води: вода, що відповідає усім гігієнічним нормам, відсутність потреби в термічній дезінфекції проти легіонели
- › Бак, що не потребує техобслуговування: відсутність корозії, анода, накипу, вапняних відкладень, втрат води через запобіжний клапан
- › Бівалентна система: з'єднується з додатковим джерелом теплоти
- › Втрати теплоти зведені до мінімуму завдяки високоякісній ізоляції
- › Можливість керування опаленням та ГВП за допомогою програми на мобільному пристрої
- › Робочий діапазон теплового насоса до -28°C



Дані ефективності		ETSHB + EPRA	16P30E7 + 14DV7/W7	16P50E7 + 14DV7/W7	16P30E7 + 16DV7/W7	16P50E7 + 16DV7/W7	16P30E7 + 18DV7/W7	16P50E7 + 18DV7/W7	
Опалення	Середньоклімат. Загальні	SCOP	3,58 / 3,57						
	темп. води на виході 55°C	характеристики ηs (Сезонна ефективність опалення)	140						
		Клас сезонної ефективності опалення	A++						
	Середньоклімат. Загальні	SCOP	4,51 / 4,71						
ГВП	темп. води на виході 35°C	характеристики ηs (Сезонна ефективність опалення)	177 / 186						
		Клас сезонної ефективності опалення	A+++						
	Загальні характеристики	Гарантоване навантаження	L	XL	L	XL	L	XL	
	Середньоклімат. умови	COPdhw	2,86 / 2,85	3,00 / 2,99	2,86 / 2,85	3,00 / 2,99	2,86 / 2,85	3,00 / 2,99	
	ηwh (еф-ть нагрівання води)	124	125	124	125	124	125		
	Клас енергоефективності нагрівання води	A+							
Внутрішній блок		ETSHB	16P30E7	16P50E7	16P30E7	16P50E7	16P30E7	16P50E7	
Корпус	Колір	Транспортний білий (RAL9016) / Темно-сірий (RAL7011)							
	Матеріал	Ударостійкий поліпропілен							
Розміри	Блок	ВхШхГ	мм	1892x594x644	1910x792x816	1892x594x644	1910x792x816	1892x594x644	1910x792x816
Маса	Блок		кг	76	100	76	100	76	100
Бак	Об'єм води		л	294	477	294	477	294	477
	Максимальна температура води		°C	85					
Робочий діапазон	Опалення	Темп. зовн. повітря	Мін.~Макс.	-28 ~ 35					
		Водяна сторона	Мін.~Макс.	15 ~ 70					
	Гаряче водопостачання	Темп. зовн. повітря	Мін.~Макс.	-28 ~ 35					
		Водяна сторона	Мін.~Макс.	10 ~ 63					
Рівень звукової потужності	Ном.		дБА	45,6					
Рівень звукового тиску	Ном.		дБА	32,8					
Зовнішній блок		EPRA	14DV37/W17	16DV37/W17	18DV37/W17				
Розміри	Блок	ВхШхГ	мм	1003x1270x533					
Маса	Блок		кг	146 / 151					
	Компресор	Кількість		1					
	Тип			Герметичний спіральний компресор					
Робочий діапазон	Опалення	Мін.~Макс.	°C (с.т.)	-28 ~ 35					
	Гаряче водопостачання	Мін.~Макс.	°C (с.т.)	-28 ~ 35					
Холодоагент	Тип			R-32					
	GWP/ПГП			675					
	Заправка		кг	4,20					
	Заправка		Екв.т CO ₂	2,84					
	Керування			Розширювальний клапан					
LW(A) Рівень звукової потужності (згідно EN14825)				54					
Рівень звукового тиску (на відстані 1 м)	Ном.			43,0			48,0		
Електроживлення	Назва/Фаза/Частота/Напруга		Гц/В	V3/1~/50/230 / W1/3~/50/400					
Струм	Рекомендовані запобіжники		A	32/16					

Цей продукт містить фторвмісні парникові гази.

Daikin Altherma 3 Н МТ ECH₂O

Підлоговий блок із тепловим насосом повітря-вода для **опалення, охолодження й ГВП** з підключенням до теплового сонячного колектору

- › Інтегрований сонячний блок, що забезпечує найвищий комфорт в опаленні, ГВП і охолодженні
- › Максимальне використання поновлюваних джерел енергії: використання технології теплового насоса для опалення та сонячної енергії — для опалення й ГВП
- › Принцип подачі лише проточної (свіжої) води: вода, що відповідає усім гігієнічним нормам, відсутність потреби в термічній дезінфекції проти легіонели
- › Бак, який не потребує технічного обслуговування: немає корозії, анода, окалини, вапняних відкладень, відсутність втрат води через запобіжний клапан
- › ГВП із можливістю підключення сонячного колектору, що працює за відкритою (drain-back) схемою
- › Втрати теплоти зведені до мінімуму завдяки високоякісній ізоляції
- › Можливість керування опаленням, ГВП і охолодженням за допомогою програми на мобільному пристрої
- › Зовнішній блок одержує тепло з атмосферного повітря, навіть при температурі -28°C
- › Можливість підключення до фотоелектричних сонячних панелей для живлення теплового насоса



011-1W0501
011-1W0502

Дані ефективності		ETSX + EPRA	12P30E + 08EV/W	12P50E + 08EV/W	12P30E + 10EV/W	12P50E + 10EV/W	12P30E + 12EV/W	12P50E + 12EV/W	
Опалення	Середньоклімат. Загальні характеристики	SCOP	3,47 / 3,59		3,48 / 3,60				
	темп. води на виході 55°C	η _s (Сезонна ефективність опалення) %			136 / 141				
		Клас сезонної ефективності опалення	A++						
	Середньоклімат. Загальні характеристики	SCOP	4,79 / 4,95		4,82 / 4,98				
ГВП	Середньоклімат. Загальні характеристики	SCOP	189 / 195		190 / 196				
	темп. води на виході 35°C	η _s (Сезонна ефективність опалення) %			A+++				
		Клас сезонної ефективності опалення	L						
	Загальні характеристики	Гарантоване навантаження	2,75 / 2,83		3,10 / 3,17		2,75 / 2,83		3,10 / 3,17
ГВП умови	Середньоклімат.	COP _{dhw}	116 / 119		128 / 131		116 / 119		128 / 131
	η _{wh} (еф-ть нагрівання води) %								
	Клас енергоефективності нагрівання води	A+							

Внутрішній блок		ETSX	12P30E	12P50E	12P30E	12P50E	12P30E	12P50E	
Корпус	Колір	Транспортний білий (RAL9016) / Транспортний чорний (RAL9017)							
	Матеріал	Ударостійкий поліпропілен							
Розміри	Блок	ВхШхГ	мм	1892 x 594 x 644	1910 x 792 x 816	1892 x 594 x 644	1910 x 792 x 816	1892 x 594 x 644	1910 x 792 x 816
Маса	Блок		кг	75	98	75	98	75	98
Бак	Об'єм води		л	294	477	294	477	294	477
	Максимальна температура води		°C	85					
Робочий діапазон	Опалення	Темп. зовн. повітря	Мін.~Макс.	°C					
		Водяна сторона	Мін.~Макс.	°C					
	Охолодження	Темп. зовн. повітря	Мін.~Макс.	°C					
		Водяна сторона	Мін.~Макс.	°C					
	Гаряче водопостачання	Темп. зовн. повітря	Мін.~Макс.	°C					
		Водяна сторона	Мін.~Макс.	°C					
Рівень звукової потужності	Ном.		дБА	47,30					
Рівень звукового тиску	Ном.		дБА	38,60					

Зовнішній блок		EPRA	08EV3/W1	10EV3/W1	12EV3/W1
Розміри	Блок	ВхШхГ	мм		
Маса	Блок		кг		
Компресор	Кількість		1		
	Тип		Герметичний роторний компресор		
Робочий діапазон	Опалення	Мін.~Макс.	°C (с.т.)		
	Охолодження	Мін.~Макс.	°C (с.т.)		
	Гаряче водопостачання	Мін.~Макс.	°C (с.т.)		
Холодоагент	Тип		R-32		
	GWP/ПГП		675		
	Заправка	кг	3,25		
	Заправка	Екв.т CO ₂	2,19		
	Керування		Розширювальний клапан		
LW(A) Рівень звукової потужності (згідно EN14825)			53		
Рівень звукового тиску (на відстані 1 м)	Ном.		40,60 / 41,10		
Електроживлення	Назва/Фаза/Частота/Напруга		Гц/В		
Струм	Рекомендовані запобіжники		А		

Цей продукт містить фторвмісні парникові гази.

Daikin Altherma 3 Н НТ ECH₂O

Підлоговий блок із тепловим насосом повітря-вода для **опалення, охолодження й ГВП** з підключенням до теплового сонячного колектору

- Інтегрований сонячний блок, що забезпечує найвищий комфорт в опаленні, ГВП і охолодженні
- Максимальне використання поновлюваних джерел енергії: використання технології теплового насоса для опалення та сонячної енергії — для опалення й ГВП
- Принцип подачі лише проточної (свіжої) води: вода, що відповідає усім гігієнічним нормам, відсутність потреби в термічній дезінфекції проти легіонели
- Бак, який не потребує технічного обслуговування: немає корозії, анода, окалини, вапняних відкладень, відсутність втрат води через запобіжний клапан
- ГВП із можливістю підключення сонячного колектору, що працює за відкритою (drain-back) схемою
- Втрати теплоти зведені до мінімуму завдяки високоякісній ізоляції
- Можливість керування опаленням, ГВП і охолодженням за допомогою програми на мобільному пристрої
- Зовнішній блок одержує тепло з атмосферного повітря, навіть при температурі -28°C
- Можливість підключення до фотоелектричних сонячних панелей для живлення теплового насоса



011-1W0355-356
011-1W0359-360
011-1W0363-364

Дані ефективності		ETSX + EPRA	16P30E7 + 14DV7/W7	16P50E7 + 14DV7/W7	16P30E7 + 16DV7/W7	16P50E7 + 16DV7/W7	16P30E7 + 18DV7/W7	16P50E7 + 18DV7/W7
Опалення	Середньоклімат. Загальні	SCOP	3,62 / 3,63					
	темп. води на виході 55°C	характеристики ηs (Сезонна ефективність опалення)	142					
		Клас сезонної ефективності опалення	A++					
	Середньоклімат. Загальні	SCOP	4,57 / 4,81					
ГВП	темп. води на виході 35°C	характеристики ηs (Сезонна ефективність опалення)	180 / 190					
		Клас сезонної ефективності опалення	A+++					
	Загальні характеристики	Гарантоване навантаження	L	XL	L	XL	L	XL
	Середньоклімат. умови	COPdhw	2,86 / 2,85	3,00 / 2,99	2,86 / 2,85	3,00 / 2,99	2,86 / 2,85	3,00 / 2,99
	ηwh (еф-ть нагрівання води)	124	125	124	125	124	125	
	Клас енергоефективності нагрівання води	A+						
Внутрішній блок		ETSX	16P30E7	16P50E7	16P30E7	16P50E7	16P30E7	16P50E7
Корпус	Колір	Транспортний білий (RAL9016) / Темно-сірий (RAL7011)						
	Матеріал	Ударостійкий поліпропілен						
Розміри	Блок	ВхШхГ	1892x594x644	1910x792x816	1892x594x644	1910x792x816	1892x594x644	1910x792x816
Маса	Блок	кг	75	98	75	98	75	98
Бак	Об'єм води	л	294	477	294	477	294	477
	Максимальна температура води	°C	85					
Робочий діапазон	Опалення	Темп. зовн. повітря	Мін.~Макс.	°C				
		Водяна сторона	Мін.~Макс.	°C				
	Охолодження	Темп. зовн. повітря	Мін.~Макс.	°C				
		Водяна сторона	Мін.~Макс.	°C				
	Гаряче водопостачання	Темп. зовн. повітря	Мін.~Макс.	°C				
		Водяна сторона	Мін.~Макс.	°C				
Рівень звукової потужності	Ном.	дБА	45,6					
Рівень звукового тиску	Ном.	дБА	32,8					
Зовнішній блок		EPRA	14DV37/W17		16DV37/W17		18DV37/W17	
Розміри	Блок	ВхШхГ	мм					
	Маса	Блок	кг					
Компресор	Кількість		1					
	Тип		Герметичний спіральний компресор					
Робочий діапазон	Опалення	Мін.~Макс.	°C (с.т.)					
	Охолодження	Мін.~Макс.	°C (с.т.)					
	Гаряче водопостачання	Мін.~Макс.	°C (с.т.)					
Холодоагент	Тип		R-32					
	GWP/ПГП		675					
	Заправка	кг	4,20					
	Заправка	Екв.т CO ₂	2,84					
	Керування		Розширювальний клапан					
LW(A) Рівень звукової потужності (згідно EN14825)			54					
Рівень звукового тиску (на відстані 1 м)	Ном.		43,0				48,0	
Електроживлення	Назва/Фаза/Частота/Напруга	Гц/В	V3/1~/50/230 / W1/3~/50/400					
Струм	Рекомендовані запобіжники	A	32/16					

Цей продукт містить фторвмісні парникові гази.

Daikin Altherma 3 H MT ECH₂O

Підлоговий блок із тепловим насосом повітря-вода для бівалентного опалення, охолодження й ГВП з підключенням до теплового сонячного колектору

- › Інтегрований сонячний блок, що забезпечує найвищий комфорт в опаленні й ГВП
- › Максимальне використання поновлюваних джерел енергії: використання технології теплового насоса для опалення та сонячної енергії — для опалення й ГВП
- › Принцип подачі лише проточної (свіжої) води: вода, що відповідає усім гігієнічним нормам, відсутність потреби в термічній дезінфекції проти легіонели
- › Бак, що не потребує техобслуговування: відсутність корозії, анода, накипу, вапняних відкладень, втрат води через запобіжний клапан
- › Бівалентна система: поєднується з додатковим джерелом теплоти
- › Втрати теплоти зведені до мінімуму завдяки високоякісній ізоляції
- › Можливість керування опаленням та ГВП за допомогою програми на мобільному пристрої



011-1W0501
011-1W0502

Дані ефективності		ETSXB + EPRA		12P30E + 08EV/W	12P50E + 08EV/W	12P30E + 10EV/W	12P50E + 10EV/W	12P30E + 12EV/W	12P50E + 12EV/W
Опалення	Середньоклімат. Загальні характеристики	SCOP ηs (Сезонна ефективність опалення)	%	3,47 / 3,59		3,48 / 3,60		136 / 141	
	Середньоклімат. Загальні характеристики	SCOP ηs (Сезонна ефективність опалення)	%	4,79 / 4,95		4,82 / 4,98		190 / 196	
	Клас сезонної ефективності опалення			A++		A+++		L	
ГВП	Загальні характеристики	Гарантоване навантаження		2,75 / 2,83		3,10 / 3,17		2,75 / 2,83	
	Середньоклімат. умови	COPdhw (ε _{ф-ть} нагрівання води)	%	116 / 119		128 / 131		116 / 119	
	Клас енергоефективності нагрівання води			A+		A+		A+	
Внутрішній блок		ETSXB		12P30E	12P50E	12P30E	12P50E	12P30E	12P50E
Корпус	Колір	Транспортний білий (RAL9016) / Транспортний чорний (RAL9017)							
	Матеріал	Ударостійкий поліпропілен							
Розміри	Блок	ВхШхГ	мм	1892 x 594 x 644	1910 x 792 x 816	1892 x 594 x 644	1910 x 792 x 816	1892 x 594 x 644	1910 x 792 x 816
Маса	Блок		кг	76	100	76	100	76	100
Бак	Об'єм води		л	294	477	294	477	294	477
	Максимальна температура води		°C	85					
Робочий діапазон	Опалення	Темп. зовн. повітря	Мін.~Макс.	-28 ~ 25					
		Водяна сторона	Мін.~Макс.	18 ~ 65					
	Охолодження	Темп. зовн. повітря	Мін.~Макс.	10 ~ 43					
		Водяна сторона	Мін.~Макс.	5 ~ 22					
	Гаряче водопостачання	Темп. зовн. повітря	Мін.~Макс.	-28 ~ 35					
		Водяна сторона	Мін.~Макс.	10 ~ 63					
Рівень звукової потужності	Ном.		дБА	47,30					
Рівень звукового тиску	Ном.		дБА	38,60					
Зовнішній блок		EPRA		08EV3/W1		10EV3/W1		12EV3/W1	
Розміри	Блок	ВхШхГ	мм	1003 x 1270 x 533					
Маса	Блок		кг	118					
Компресор	Кількість			1					
	Тип			Герметичний роторний компресор					
Робочий діапазон	Опалення	Мін.~Макс.	°C (с.т.)	-28 ~ 25					
	Охолодження	Мін.~Макс.	°C (с.т.)	10 ~ 43					
	Гаряче водопостачання	Мін.~Макс.	°C (с.т.)	-28 ~ 35					
Холодоагент	Тип			R-32					
	GWP/ПГП			675					
	Заправка		кг	3,25					
	Заправка		Екв.т CO ₂	2,19					
	Керування			Розширювальний клапан					
LW(A) Рівень звукової потужності (згідно EN14825)				53					
Рівень звукового тиску (на відстані 1 м)	Ном.			40,60 / 41,10					
Електроживлення	Назва/Фаза/Частота/Напруга		Гц/В	V3/1~/50/230 - W1/3~/50/400					
Струм	Рекомендовані запобіжники		A	32 / 16					

Цей продукт містить фтормісні парникові гази.

Daikin Altherma 3 Н НТ ECH₂O

Підлоговий блок із тепловим насосом повітря-вода для **бівалентного опалення, охолодження й ГВП** з підключенням до теплового сонячного колектору

- › Інтегрований сонячний блок, що забезпечує найвищий комфорт в опаленні й ГВП
- › Максимальне використання поновлюваних джерел енергії: використання технології теплового насоса для опалення та сонячної енергії — для опалення й ГВП
- › Принцип подачі лише проточної (свіжої) води: вода, що відповідає усім гігієнічним нормам, відсутність потреби в термічній дезінфекції проти легіонели
- › Бак, що не потребує техобслуговування: відсутність корозії, анода, накипу, вапняних відкладень, втрат води через запобіжний клапан
- › Бівалентна система: поєднується з додатковим джерелом теплоти
- › Втрати теплоти зведені до мінімуму завдяки високоякісній ізоляції
- › Можливість керування опаленням та ГВП за допомогою програми на мобільному пристрої



011-1W0355-356
011-1W0359-360
011-1W0363-364

Дані ефективності		ETSXB + EPRA	16P30E7 + 14DV7/W7	16P50E7 + 14DV7/W7	16P30E7 + 16DV7/W7	16P50E7 + 16DV7/W7	16P30E7 + 18DV7/W7	16P50E7 + 18DV7/W7	
Опалення	Середньоклімат. Загальні	SCOP	3,62 / 3,63						
	темп. води на виході 55°C	характеристики ηs (Сезонна ефективність опалення)	142						
		Клас сезонної ефективності опалення	A++						
	Середньоклімат. Загальні	SCOP	4,57 / 4,81						
ГВП	темп. води на виході 35°C	характеристики ηs (Сезонна ефективність опалення)	180 / 190						
		Клас сезонної ефективності опалення	A+++						
	Загальні характеристики	Гарантоване навантаження	L	XL	L	XL	L	XL	
	Середньоклімат. умови	COPdhw (еф-ть нагрівання води)	2,86 / 2,85	3,00 / 2,99	2,86 / 2,85	3,00 / 2,99	2,86 / 2,85	3,00 / 2,99	
	Клас енергоефективності нагрівання води	A+							
Внутрішній блок		ETSXB	16P30E7	16P50E7	16P30E7	16P50E7	16P30E7	16P50E7	
Корпус	Колір	Транспортний білий (RAL9016) / Темно-сірий (RAL7011)							
	Матеріал	Ударостійкий поліпропілен							
Розміри	Блок	ВхШхГ	мм	1892x594x644	1910x792x816	1892x594x644	1910x792x816	1892x594x644	1910x792x816
Маса	Блок		кг	76	100	76	100	76	100
Бак	Об'єм води		л	294	477	294	477	294	477
	Максимальна температура води		°C	85					
Робочий діапазон	Опалення	Темп. зовн. повітря	Мін.~Макс.	°C					
		Водяна сторона	Мін.~Макс.	°C					
	Охолодження	Темп. зовн. повітря	Мін.~Макс.	°C					
		Водяна сторона	Мін.~Макс.	°C					
	Гаряче водопостачання	Темп. зовн. повітря	Мін.~Макс.	°C					
		Водяна сторона	Мін.~Макс.	°C					
Рівень звукової потужності	Ном.		дБА	45,6					
Рівень звукового тиску	Ном.		дБА	32,8					
Зовнішній блок		EPRA	14DV37/W17	16DV37/W17			18DV37/W17		
Розміри	Блок	ВхШхГ	мм	1003x1270x533					
Маса	Блок		кг	146/151					
Компресор	Кількість			1					
	Тип			Герметичний спіральний компресор					
Робочий діапазон	Опалення	Мін.~Макс.	°C (с.т.)	-28 ~ 25					
	Охолодження	Мін.~Макс.	°C (с.т.)	10 ~ 43					
	Гаряче водопостачання	Мін.~Макс.	°C (с.т.)	-28 ~ 35					
Холодоагент	Тип			R-32					
	GWP/ПГП			675					
	Заправка		кг	4,20					
	Заправка		Екв.т CO ₂	2,84					
	Керування			Розширювальний клапан					
LW(A) Рівень звукової потужності (згідно EN14825)				54					
Рівень звукового тиску (на відстані 1 м)	Ном.			43,0			48,0		
Електроживлення	Назва/Фаза/Частота/Напруга		Гц/В	V3/1~/50/230 / W1/3~/50/400					
Струм	Рекомендовані запобіжники		A	32/16					

Цей продукт містить фторвмісні парникові гази.

Настінний блок

Чому слід вибрати настінний блок Daikin?

Спліт-система Daikin Altherma 3 з настінним блоком забезпечує опалення та охолодження з високою універсальністю для швидкого і легкого монтажу, з підключенням для ГВП (опція).

Універсальний — пропонує багато варіантів установки та підключення ГВП

- › Об'єднання всіх гідравлічних компонентів означає відсутність потреби у компонентах інших виробників
- › Плати та гідравлічні компоненти розташовані спереду для полегшення доступу до них
- › Компактний блок з невеликою площею установки, практично не потрібні бічні зазори
- › Ненав'язливий дизайн блока гармоніє з іншими побутовими приладами
- › Можливість комбінації з термоаккумулятором з нержавіючої сталі або ECH₂O

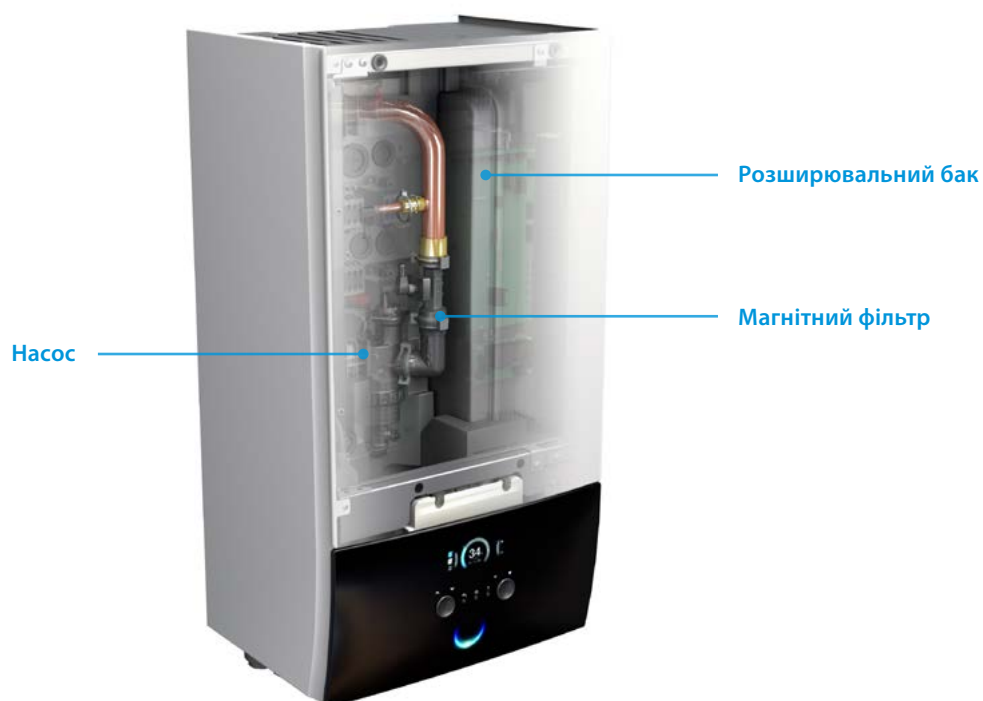

Гнучкі підходи до ГВП

Якщо кінцевому користувачу потрібне ГВП, а висота установки обмежена, окремий бак з нержавіючої сталі забезпечує вибір варіантів.

Номенклатура термоакумуляторів ECH₂O: додатковий комфорт завдяки гарячому водопостачанню

Об'єднайте настінний блок з термоакумулятором і отримайте додатковий комфорт — ГВП.

- › Принцип свіжої води: отримання гарячої води, коли вона потрібна, при запобіганні забрудненню й відкладенню осаду
- › Оптимальні характеристики ГВП: висока продуктивність подачі води через водопровідний кран
- › Орієнтація на майбутнє: можливість інтеграції з системами, що використовують поновлювану сонячну енергію, та з іншими джерелами тепла, наприклад, каміном
- › Легка і міцна конструкція блока в поєднанні з принципом каскадування пропонують багатоваріантну установку



Гнучкість в забезпеченні опалення приміщень

Настінний блок — ідеальний вибір, якщо кінцевому користувачеві потрібно опалення або охолодження приміщень, в той час як гаряче водопостачання забезпечується іншою системою.

Приклад установки з баком ГВП з нержавіючої сталі.

Опалення й охолодження

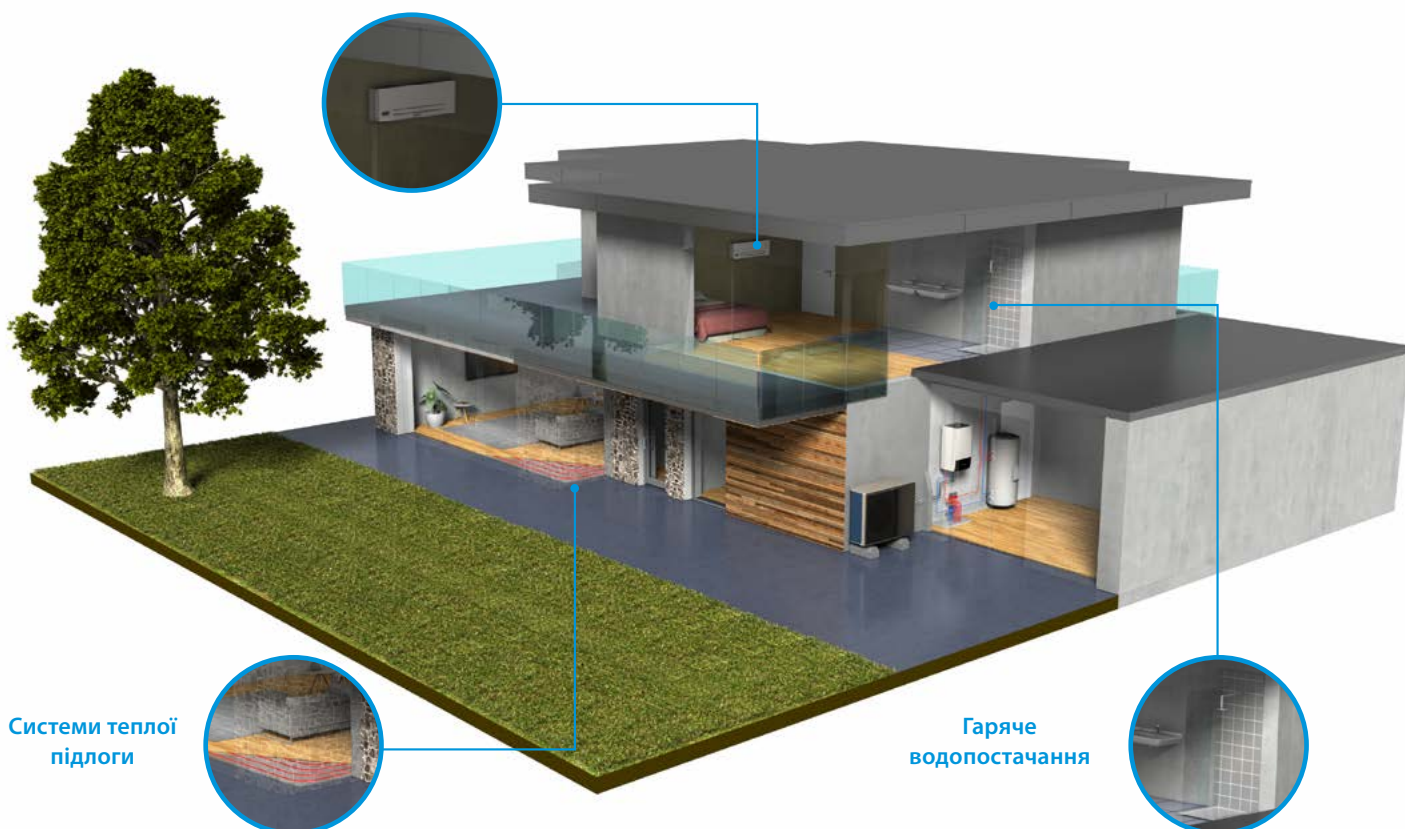

Daikin Altherma 3 H MT W

Настінний блок, призначений **тільки для опалення**, з тепловим насосом повітря-вода

- › Об'єднання всіх гідравлічних компонентів означає відсутність потреби у компонентах інших виробників
- › Плати та гідравлічні компоненти розташовані спереду для полегшення доступу до них
- › Компактний блок з невеликою площею установки, практично не потрібні бічні зазори
- › Ненав'язливий дизайн блока гармоніє з іншими побутовими приладами
- › Поєднання з баком з нержавіючої сталі або термоакумулятором ECH₂O
- › Робочий діапазон теплового насоса до -28°C



011-1W0506
011-1W0507
011-1W0508

Дані ефективності			ETBH + EPRA	12E6V + 08EV/W	12E9W + 08EV/W	12E6V + 10EV/W	12E9W + 10EV/W	12E6V + 12EV/W	12E9W + 12EV/W
Опалення	Середньоклімат. темп. води на виході 55°C	Загальні характеристики	SCOP	3,41 / 3,52		3,43 / 3,53			
		η _s (Сезонна ефективність опалення)	%			134 / 138			
						A++			
	Середньоклімат. темп. води на виході 35°C	Загальні характеристики	SCOP	4,69 / 4,81		4,71 / 4,84		4,71 / 4,84	
			η _s (Сезонна ефективність опалення)	184 / 190		186 / 191		186 / 191	
						A+++			
Внутрішній блок			ETBH	12E6V	12E9W	12E6V	12E9W	12E6V	12E9W
Корпус	Колір			Білий + чорний					
	Матеріал			Листовий метал					
Розміри	Блок	ВхШхГ	мм	840 x 440 x 390					
Маса	Блок		кг	36,50					
	Робочий діапазон	Опалення	Темп. зовн. повітря	Мін.~Макс.	°C				
				-28 ~ 25					
		Водяна сторона	Мін.~Макс.	°C					
				18 ~ 65					
	Гаряче водопостачання	Темп. зовн. повітря	Мін.~Макс.	°C					
				-28 ~ 35					
		Водяна сторона	Мін.~Макс.	°C					
				10 ~ 63					
Рівень звукової потужності	Ном.		дБА	44					
Рівень звукового тиску	Ном.		дБА	30					
Зовнішній блок			EPRA	08EV3/W1	10EV3/W1	12EV3/W1			
Розміри	Блок	ВхШхГ	мм	1003 x 1270 x 533					
Маса	Блок		кг	118					
Компресор	Кількість			1					
	Тип			Герметичний роторний компресор					
Робочий діапазон	Опалення	Мін.~Макс.	°C (с.т.)	-28 ~ 25					
	Гаряче водопостачання	Мін.~Макс.	°C (с.т.)	-28 ~ 35					
Холодоагент	Тип			R-32					
	GWP/ПГП			675					
	Заправка		кг	3,25					
	Заправка		Екв.т CO ₂	2,19					
	Керування			Розширювальний клапан					
LW(A) Рівень звукової потужності (згідно EN14825)				53					
Рівень звукового тиску (на відстані 1 м)	Ном.			40,60 / 41,10					
Електроживлення	Назва/Фаза/Частота/Напруга		Гц/В	V3/1~/50/230 - W1/3~/50/400					
Струм	Рекомендовані запобіжники		A	32 / 16					

Цей продукт містить фторвмісні парникові гази.

Daikin Altherma 3 Н НТ W

Настінний блок, призначений **тільки для опалення**, з тепловим насосом повітря-вода

- › Об'єднання всіх гідравлічних компонентів означає відсутність потреби у компонентах інших виробників
- › Плати та гідравлічні компоненти розташовані спереду для полегшення доступу до них
- › Компактний блок з невеликою площею установки, практично не потрібні бічні зазори
- › Ненав'язливий дизайн блока гармоніє з іншими побутовими приладами
- › Поєднання з баком з нержавіючої сталі або термоакумулятором ECH₂O
- › Робочий діапазон теплового насоса до -28°C



до **A+++** **R-32**



011-1W0353
011-1W0357
011-1W0361

Дані ефективності			ETBH + EPRA	16E6V7 + 14DV7/DW7	16E9W7 + 14DV7/DW7	16E6V7 + 16DV7/W7	16E9W7 + 16DV7/W7	16E6V7 + 18DV7/DW7	16E9W7 + 18DV7/DW7
Опалення	Середньоклімат. Загальні темп. води на виході 55°C	характеристики	SCOP	3,58 / 3,57					
			ηs (Сезонна ефективність опалення)	140					
	Клас сезонної ефективності опалення			A++					
	Середньоклімат. Загальні темп. води на виході 35°C	характеристики	SCOP	4,51 / 4,71					
ηs (Сезонна ефективність опалення)			177 / 186						
Клас сезонної ефективності опалення			A+++						
Внутрішній блок			ETBH	16E6V7	16E9W7	16E6V7	16E9W7	16E6V7	16E9W7
Корпус	Колір			Білий + чорний					
	Матеріал			Листовий метал					
Розміри	Блок	ВхШхГ	мм	840 x 440 x 390					
Маса	Блок		кг	42					
Робочий діапазон	Опалення	Темп. зовн. повітря	Мін.~Макс.	°C					
		Водяна сторона	Мін.~Макс.	°C					
	Гаряче водопостачання	Темп. зовн. повітря	Мін.~Макс.	°C					
		Водяна сторона	Мін.~Макс.	°C					
Рівень звукової потужності	Ном.		дБА	44					
Рівень звукового тиску	Ном.		дБА	30					
Зовнішній блок			EPRA	14DV37/W17	16DV37/W17	18DV37/W17			
Розміри	Блок	ВхШхГ	мм	1003 x 1270 x 533					
Маса	Блок		кг	146 / 151					
Компресор	Кількість			1					
	Тип			Герметичний спіральний компресор					
Робочий діапазон	Опалення	Мін.~Макс.	°C (с.т.)	-28 ~ 35					
	Гаряче водопостачання	Мін.~Макс.	°C (с.т.)	-28 ~ 35					
Холодоагент	Тип			R-32					
	GWP/ПГП			675					
	Заправка		кг	4,20					
	Заправка		Екв.т CO ₂	2,84					
	Керування			Розширювальний клапан					
LW(A) Рівень звукової потужності (згідно EN14825)				54					
Рівень звукового тиску (на відстані 1 м)	Ном.			43				48	
Електроживлення	Назва/Фаза/Частота/Напруга		Гц/В	V3/1~/50/230 / W1/3~/50/400					
Струм	Рекомендовані запобіжники		A	32 / 16					

Цей продукт містить фторвмісні парникові гази.

Daikin Altherma 3 H MT W

Настінний **реверсивний** блок з тепловим насосом повітря-вода

- › Об'єднання всіх гідравлічних компонентів означає відсутність потреби у компонентах інших виробників
- › Плати та гідравлічні компоненти розташовані спереду для полегшення доступу до них
- › Компактний блок з невеликою площею установки, практично не потрібні бічні зазори
- › Ненав'язливий дизайн блока гармоніє з іншими побутовими приладами
- › Поєднання з баком з нержавіючої сталі або термоакумулятором ECH₂O
- › Робочий діапазон теплового насоса до -28°C



011-1W0506
011-1W0507
011-1W0508

Дані ефективності		ETBX + EPRA		12E6V + 08EV/W	12E9W + 08EV/W	12E6V + 10EV/W	12E9W + 10EV/W	12E6V + 12EV/W	12E9W + 12EV/W	
Опалення	Середньоклімат. Загальні темп. води на виході 55°C	характеристики	SCOP	3,47 / 3,59		3,48 / 3,60				
			η _s (Сезонна ефективність опалення)			136 / 141				
	Клас сезонної ефективності опалення			A++						
	Середньоклімат. Загальні темп. води на виході 35°C	характеристики	SCOP	4,79 / 4,95		4,82 / 4,98				
η _s (Сезонна ефективність опалення)			188 / 195		190 / 196					
Клас сезонної ефективності опалення			A+++							
Внутрішній блок		ETBX		12E6V	12E9W	12E6V	12E9W	12E6V	12E9W	
Корпус	Колір			Білий + чорний						
	Матеріал			Листовий метал						
Розміри	Блок	ВхШхГ	мм	840 x 440 x 390						
Маса	Блок			36,50						
	Робочий діапазон	Опалення	Темп. зовн. повітря	Мін.~Макс.	-28 ~ 25					
			Водяна сторона	Мін.~Макс.	18 ~ 65					
	Охолодження	Темп. зовн. повітря	Мін.~Макс.	10 ~ 43						
		Водяна сторона	Мін.~Макс.	5 ~ 22						
	Гаряче водопостачання	Темп. зовн. повітря	Макс.	-28 ~ 35						
Водяна сторона		Мін.~Макс.	10 ~ 63							
Рівень звукової потужності	Ном.			44						
Рівень звукового тиску	Ном.			30						
Зовнішній блок		EPRA		08EV3/W1	10EV3/W1	12EV3/W1				
Розміри	Блок	ВхШхГ	мм	1003 x 1270 x 533						
Маса	Блок			118						
Компресор	Кількість			1						
	Тип			Герметичний роторний компресор						
Робочий діапазон	Опалення	Мін.~Макс.	°C (ст.)	-28 ~ 25						
		Охолодження	Мін.~Макс.	10 ~ 43						
		Гаряче водопостачання	Мін.~Макс.	-28 ~ 35						
Холодоагент	Тип			R-32						
	GWP/ПГП			675						
	Заправка			3,25						
	Заправка	Екв.т CO ₂			2,19					
	Керування			Розширювальний клапан						
LW(A) Рівень звукової потужності (згідно EN14825)			53							
Рівень звукового тиску (на відстані 1 м)	Ном.			40,60 / 41,10						
Електроживлення	Назва/Фаза/Частота/Напруга			V3/1~/50/230 - W1/3~/50/400						
Струм	Рекомендовані запобіжники			A						

Цей продукт містить фторвмісні парникові гази.

Daikin Altherma 3 Н НТ W

Настінний **реверсивний** блок з тепловим насосом повітря-вода

- › Об'єднання всіх гідравлічних компонентів означає відсутність потреби у компонентах інших виробників
- › Плати та гідравлічні компоненти розташовані спереду для полегшення доступу до них
- › Компактний блок з невеликою площею установки, практично не потрібні бічні зазори
- › Ненав'язливий дизайн блока гармонує з іншими побутовими приладами
- › Поєднання з баком з нержавіючої сталі або термоакумулятором ECH₂O
- › Робочий діапазон теплового насоса до -28°C



011-1W0353
011-1W0357
011-1W0361

Дані ефективності			ETBX + EPRA	16E6V7 + 14DV7/W7	16E9W7 + 14DV7/W7	16E6V7 + 16DV7/W7	16E9W7 + 16DV7/W7	16E6V7 + 18DV7/W7	16E9W7 + 18DV7/W7
Опалення	Середньоклімат. Загальні темп. води на виході 55°C	характеристики	SCOP	3,62 / 3,63					
		η _s (Сезонна ефективність опалення)	%	142					
	Клас сезонної ефективності опалення			A++					
	Середньоклімат. Загальні темп. води на виході 35°C	характеристики	SCOP	4,57 / 4,81					
η _s (Сезонна ефективність опалення)		%	180 / 190						
Клас сезонної ефективності опалення			A+++						
Внутрішній блок			ETBX	16E6V7	16E9W7	16E6V7	16E9W7	16E6V7	16E9W7
Корпус	Колір			Білий + чорний					
	Матеріал			Листовий метал					
Розміри	Блок	ВхШхГ	мм	840 x 440 x 390					
Маса	Блок		кг	42					
Робочий діапазон	Опалення	Темп. зовн. повітря	Мін.~Макс.	°C					
		Водяна сторона	Мін.~Макс.	°C					
	Охолодження	Темп. зовн. повітря	Мін.~Макс.	°C					
		Водяна сторона	Мін.~Макс.	°C					
	Гаряче водопостачання	Темп. зовн. повітря	Макс.	°C					
		Водяна сторона	Мін.~Макс.	°C					
Рівень звукової потужності	Ном.		дБА	44					
Рівень звукового тиску	Ном.		дБА	30					
Зовнішній блок			EPRA	14DV37/W17	16DV37/W17	18DV37/W17			
Розміри	Блок	ВхШхГ	мм	1003 x 1270 x 533					
Маса	Блок		кг	146 / 151					
Компресор	Кількість			1					
	Тип			Герметичний спіральний компресор					
Робочий діапазон	Опалення	Мін.~Макс.	°C (ст.)	-28 ~ 25					
	Охолодження	Мін.~Макс.	°C (ст.)	10 ~ 43					
	Гаряче водопостачання	Мін.~Макс.	°C (ст.)	-28 ~ 35					
Холодоагент	Тип			R-32					
	GWP/ПГП			675					
	Заправка		кг	4,20					
	Заправка		Екв.т CO ₂	2,84					
	Керування			Розширювальний клапан					
LW(A) Рівень звукової потужності (згідно EN14825)				54					
Рівень звукового тиску (на відстані 1 м)	Ном.			43				48	
Електроживлення	Назва/Фаза/Частота/Напруга		Гц/В	V3/1~/50/230 / W1/3~/50/400					
Струм	Рекомендовані запобіжники		A	32 / 16					

Цей продукт містить фторвмісні парникові гази.

Таблиця комбінацій і опції

Таблиця комбінацій і опції			Підл	
			Тільки опалення	
			3 Н МТ	3 Н НТ
			ETVH12S18E6V	ETVH16S18E6V7
			ETVH12S18E9W	ETVH16S18E9W7
			ETVH12S23E6V	ETVH16S23E6V7
Тип	Опис	Найменування	ETVH12S23E9W	ETVH16S23E9W7
Зовнішній блок		EPRA08EV3/W1	●	
		EPRA10EV3/W1	●	
		EPRA12EV3/W1	●	
		EPRA14DV37/W17		●
		EPRA16DV37/W17		●
		EPRA18DV37/W17		●
Пульт керування	Madoka, дротовий кімнатний термостат	BRC1HHDK/S/W	●	●
	Бездротові кімнатні термостати	EKRTRB	●	●
	Дротовий цифровий термостат	EKRTWA	●	●
	LAN-адаптер	BRP069A62 (з MMI від v6S0)	●	●
	Модуль WLAN	BRP069A71	●	●
	Картридж WLAN	BRP069A78	● (1)	● (1)
	Дротовий цифровий термостат	EKWCTRDIV3	●	●
	Дротовий аналоговий термостат	EKWCTRANIV3	●	●
	Привід клапана	EKWCVATRIV3	●	●
	Дротова базова станція системи теплих підлог	EKWUFHTAIV3	●	●
	Універсальний пульт централізованого керування	EKCC8-W, DCOM-LT/IO, LT/MB	●	●
Гаряче водопостачання	Бак з нержавіючої сталі	EKHWS(P)(U)150D3V3		
		EKHWS(P)(U)180D3V3		
		EKHWS(P)(U)200D3V3		
		EKHWS(P)(U)250D3V3		
		EKHWS(P)(U)300D3V3		
	Поліпропіленовий бак	EKHWP300B		
		EKHWP500B		
		EKHWP300PB		
		EKHWP500PB		
		Сторонній комплект бака	EKNY3PART	
	EKNY3PART2			
Датчики	Зовнішній датчик для кімнатного термостата EKRTTR	EKRTETS	●	●
	Комплект реле для високовольтної інтелектуальної мережі Smart Grid	EKRELSG	●	●
	Дистанційний датчик температури в приміщенні	KRCS01-1	● (6)	● (6)
	Дистанційний датчик зовнішньої температури	EKRSCA1	● (6)	● (6)
Двобонні комплекти	Універсальний двобонний комплект (тільки для друкованої плати)	EKMIKPOA	●	●
	Універсальний двобонний комплект	EKMIKPHA	●	●
Інші опції	Плата цифрового вводу/виводу	EKRPIHBA	● (7)	● (7)
	Плата обмеження потужності	EKRPIAHT	●	●
	USB-кабель для ПК	EKPCAB4	●	●
	Комплект для перетворення підлогового блока з «Тільки опалення» на реверсивний	EKHVCONV4		●
	Комплект для перетворення настінного блока з «Тільки опалення» на реверсивний	EKHBCONV	●	
	Комплект для бустерного нагрівача	EKBH3SD		
	Клапан проти замерзання з діам. 1 дюйм	AFVALVE1	●	●
	Клапан проти замерзання з діам. 1 1/4 дюйма	AFVALVE125	●	●
	Балансувальний вентиль	KBLNVALVE		●
	Роз'єднувач	KDECOUP		●
Опції ECH ₂ O	Вбудований резервний нагрівач BUH - комплект для підключення	EKECBUCO1AF		
	Вбудований резервний нагрівач BUH - 3 кВт, для *3V (1N-, 230 В, 3 кВт)	EKECBUAF3V		
	Вбудований резервний нагрівач BUH - 6 кВт, для *6V (1N-, 230 В, 6 кВт)	EKECBUAF6V		
	Вбудований резервний нагрівач BUH - 9 кВт, для *9WN (3N-, 400 В, 9 кВт)	EKECBUAF9W		
	Сепаратор бруду і магнетиту SAS1 (Caleffi)	156021		
	Комплект бівалентних з'єднувачів	EKECBIVCO1AF		
	Комплект з'єднувачів DB	EKECDBC01AF		

- (1) Картридж W-LAN входить до комплекту поставки сумки для аксесуарів блока => Підключається до SD-слоту на MMI-2 (у разі поганого прийому сигналу картридж W-LAN можна вилучити й замінити його на WLAN модуль).
- (2) Спеціальний комплект для підключення: EKEPRHLT3HX.
- (3) Спеціальний комплект для підключення: ETVH: EKEPRHLT5H / ETBX: EKEPRHLT5X.
- (4) EKNY3PART можна використовувати, якщо у вас є бак, в який можна встановити термістор.
- (5) EKNY3PART2 може знадобитися, якщо у вас є бак, в який не можна встановити термістор.

Головний вбудований бак із нержавіючої сталі				Підлоговий інтегрований ECH ₂ O		Настінний блок			
Реверсивні		Дві зони				Тільки опалення		Реверсивні	
3 Н МТ	3 Н НТ	3 Н МТ	3 Н НТ	3 Н МТ	3 Н НТ	3 Н МТ	3 Н НТ	3 Н МТ	3 Н НТ
ETVX12S18E6V	ETVX16S18E6V7	ETVZ12S18E6V	ETVZ16S18E6V7	ETSH(B)12P30E	ETSH(B)16P30E				
ETVX12S18E9W	ETVX16S18E9W7	ETVZ12S18E9W	ETVZ16S18E9W7	ETSH(B)12P50E	ETSH(B)16P50E				
ETVX12S23E6V	ETVX16S23E6V7	ETVZ12S23E6V	ETVZ16S23E6V7	ETSX(B)12P30E	ETSX(B)16P30E	ETBH12E6V	ETBH16E6V7	ETBX12E6V	ETBX16E6V7
ETVX12S23E9W	ETVX16S23E9W7	ETVZ12S23E9W	ETVZ16S23E9W7	ETSX(B)12P50E	ETSX(B)16P50E	ETBH12E9W	ETBH16E9W7	ETBX12E9W	ETBX16E9W7
●		●		●		●		●	
●		●		●		●		●	
●		●		●		●		●	
	●		●		●		●		●
	●		●		●		●		●
	●		●		●		●		●
●	●	●	●	●	●	●	●	●	●
●	●	●	●	●	●	●	●	●	●
●	●	●	●	●	●	●	●	●	●
●	●	●	●	●	●	●	●	●	●
●	●	●	●	●	●	●	●	●	●
● (1)	● (1)	● (1)	● (1)	● (1)	● (1)	● (1)	● (1)	● (1)	● (1)
●	●	●	●	●	●	●	●	●	●
●	●	●	●	●	●	●	●	●	●
●	●	●	●	●	●	●	●	●	●
●	●	●	●	●	●	●	●	●	●
●	●	●	●	●	●	●	●	●	●
						●	●	●	●
						●	●	●	●
						●	●	●	●
						●	●	●	●
						●	●	●	●
						● (2)	● (2)	● (2)	● (2)
						● (3)	● (3)	● (3)	● (3)
						● (2)	● (2)	● (2)	● (2)
						● (3)	● (3)	● (3)	● (3)
						● (4)	● (4)	● (4)	● (4)
						● (5)	● (5)	● (5)	● (5)
●	●	●	●	●	●	●	●	●	●
●	●	●	●	●	●	●	●	●	●
● (6)	● (6)	● (6)	● (6)	● (6)	● (6)	● (6)	● (6)	● (6)	● (6)
● (6)	● (6)	● (6)	● (6)	● (6)	● (6)	● (6)	● (6)	● (6)	● (6)
●	●			●	●	●	●	●	●
●	●			●	●	●	●	●	●
● (7)	● (7)	● (7)	● (7)			● (7)	● (7)	● (7)	● (7)
●	●	●	●	●	●	●	●	●	●
●	●	●	●	●	●	●	●	●	●
		●				●	●		●
						●	●		●
●	●	●	●	●	●	●	●	●	●
●	●	●	●	●	●	●	●	●	●
	●		●		●		●		●
				●	●				
				● (8)	● (8)				
				● (8)	● (8)				
				● (8)	● (8)				
				●	●				
				●	●				

(6) Можна підключити тільки один датчик: внутрішній або зовнішній.

(7) Додаткові реле для забезпечення бівалентного керування в поєднанні з зовнішнім кімнатним термостатом поставляються на місці.

(8) До одного блока можна підключити лише 1 резервний нагрівач: 3 або 6* або 9 кВт

(*Модель 6ТІ не застосовується). Для підключення резервного нагрівача до головного блока потрібен ЕКЕСВУСОІАІА.

Daikin Altherma R HT



Чому слід вибрати високотемпературну спліт-систему Daikin Altherma?

Високотемпературна спліт-система Daikin Altherma є ідеальним рішенням для опалення, щоб оновити наявну систему опалення та ГВП з метою зменшення витрат і підвищення енергоефективності, без заміни існуючих трубопроводів і радіаторів.

✓ Комфорт

Найкраще підходить для проектів з реконструкції

Високотемпературні теплові насоси повітря-вода ідеально підходять для реконструкції та заміни старих бойлерів. Компактний дизайн високотемпературної спліт-системи Daikin Altherma мінімізує потрібне для установки місце й ідеально інтегрується з існуючими трубопроводами та радіаторами. Таким чином, ви можете отримати всі переваги енергоефективності теплового насоса без необхідності заміни всієї системи.

- › Проста заміна: повторне використання існуючих трубопроводів/радіаторів
- › Скорочується час монтажу
- › Для установки потрібний невеликий простір, оскільки внутрішній блок і бак побутової гарячої води можна встановити один на одного
- › Заміна існуючих радіаторів і трубопроводів не потрібна, оскільки температуру води можна підвищити до 80°C для опалення та ГВП



Якщо вашому клієнту потрібне тільки ГВП або використання переваг сонячних колекторів, Daikin пропонує широкий спектр варіантів, у тому числі:

Бак ГВП із нержавіючої сталі

Бак ГВП можна встановити на внутрішній блок, щоб зменшити площу установки, або розташувати поряд, якщо місця достатньо.

- › Пропонується в варіантах 200 і 250 л
- › Ефективне опалення: від 10°C до 50°C усього за 60 хвилин*

*Випробування проведені з використанням зовнішнього блока 16 кВт, 200 л бака, при температурі зовнішнього повітря 7°C.



Термоакумулятори ECH₂O: економія на ГВП завдяки використанню сонячної енергії

Поєднання теплового насоса Daikin Altherma з термоакумулятором забезпечує зменшення витрат на електроенергію за рахунок використання поновлюваної енергії сонця.

З асортименту обладнання, призначеного для невеликих та великих будинків, клієнти можуть вибрати систему ГВП відкритого або герметичного типу.



✓ Енергоефективність

Працює на поновлюваній енергії

Високотемпературні теплові насоси Daikin Altherma працюють з використанням **65% поновлюваної енергії** повітря та 35% електроенергії, забезпечують опалення та ГВП з класом енергоефективності А+.

✓ Надійність

Високотемпературна спліт-система Daikin Altherma оптимізує свою роботу для підтримання комфортних умов протягом усього року, навіть в екстремальних кліматичних умовах.

- › Продуктивність 11–15 кВт
- › Низькі експлуатаційні витрати й оптимальний комфорт навіть при дуже низьких температурах зовнішнього повітря завдяки унікальному застосуванню каскадного циклу
- › Працює з наявними високотемпературними радіаторами до 80°C без додаткового резервного нагрівача

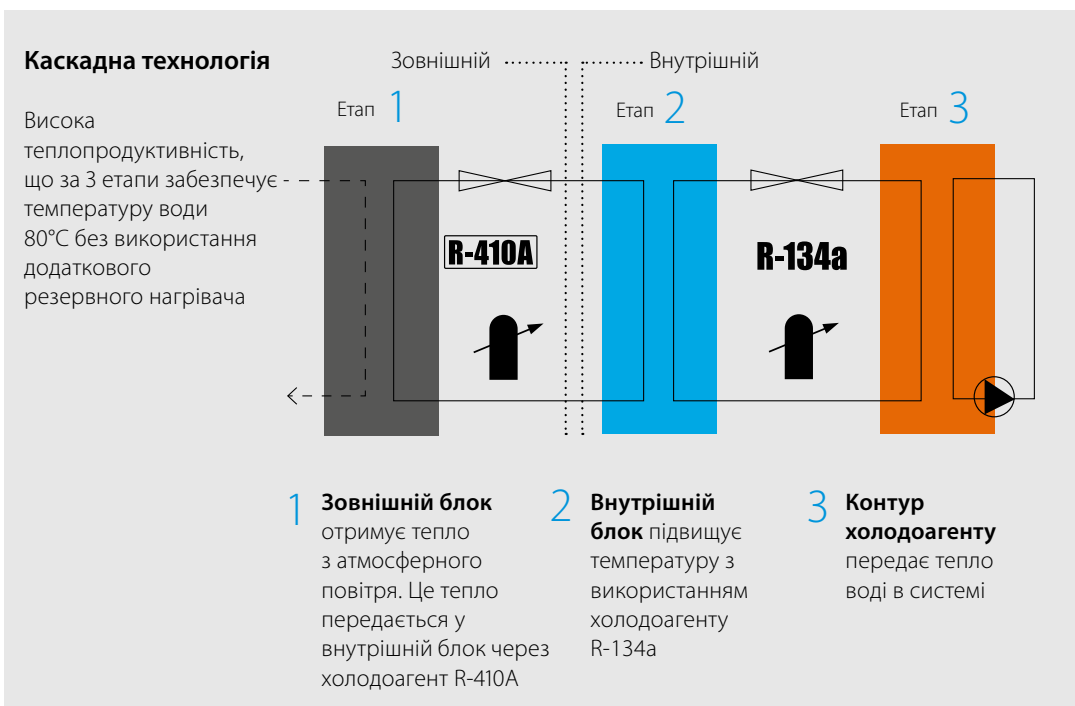

Daikin Altherma R HT

Підлоговий блок **тільки для опалення**, поєднання теплового насоса повітря-вода та **наєвних радіаторів**



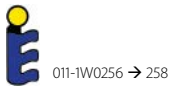
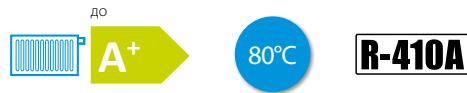

- » Енергоефективна система опалення на основі технології теплового насоса повітря-вода
- » Однофазний підлоговий внутрішній блок до 16 кВт
- » Трифазний підлоговий внутрішній блок до 16 кВт
- » Високотемпературне застосування: до 80°C без електричного нагрівача
- » Легка заміна наявного бойлера без заміни труб опалення
- » Можливість поєднання з високотемпературними радіаторами
- » Невеликі витрати на електроенергію та низький рівень викидів CO₂
- » Спіральний компресор з інверторним керуванням



Дані ефективності		EKHDRD + ERRQ/ERSQ		011ADV17 + ERRQ011AV1	011ADV17 + ERSQ011AV1	014ADV17 + ERRQ014AV1	014ADV17 + ERSQ014AV1	016ADV17 + ER(R/S) Q016AV1	011ADY17 + ERRQ011AY1	011ADY17 + ERSQ011AY1	014ADY17 + ERRQ014AY1	014ADY17 + ERSQ014AY1	016ADY17 + ER(R/S) Q016AY1					
Теплопродуктивність	Ном.	кВт		11,3 (1) / 11,0 (2) / 11,2 (3)		14,5 (1) / 14,0 (2) / 14,4 (3)		16,0 (1) / 16,0 (2) / 16,0 (3)	11,3 (1) / 11,0 (2) / 11,2 (3)		14,5 (1) / 14,0 (2) / 14,4 (3)		16,0 (1) / 16,0 (2) / 16,0 (3)					
Споживана потужність	Опалення	Ном.	кВт	3,80 (1) / 4,40 (2) / 2,67 (3)	3,87 (1) / 4,40 (2) / 2,67 (3)	5,02 (1) / 5,65 (2) / 3,87 (3)	5,09 (1) / 5,65 (2) / 3,87 (3)	5,86 (1) / 6,65 (2) / 4,31 (3)	3,80 (1) / 4,40 (2) / 2,67 (3)	3,87 (1) / 4,40 (2) / 2,67 (3)	5,02 (1) / 5,65 (2) / 3,87 (3)	5,09 (1) / 5,65 (2) / 3,87 (3)	5,86 (1) / 6,65 (2) / 4,31 (3)					
	СОР			2,97 (1) / 2,50 (2) / 4,20 (3)	2,92 (1) / 2,50 (2) / 4,20 (3)	2,89 (1) / 2,48 (2) / 3,72 (3)	2,85 (1) / 2,48 (2) / 3,72 (3)	2,73 (1) / 2,41 (2) / 3,72 (3)	2,97 (1) / 2,50 (2) / 4,20 (3)	2,92 (1) / 2,50 (2) / 4,20 (3)	2,89 (1) / 2,48 (2) / 3,72 (3)	2,85 (1) / 2,48 (2) / 3,72 (3)	2,73 (1) / 2,41 (2) / 3,72 (3)					
Опалення	Середньоклімат. Загальні темп. води на виході 55°C	характеристики	SCOP	2,96		2,98		3,01		2,96		2,98		3,01				
			ηs (Сезонна ефективність опалення)	115		116		117		115		116		117				
	Середньоклімат. Загальні темп. води на виході 35°C	характеристики	SCOP	2,70		2,81		2,88		2,70		2,81		2,88				
			ηs (Сезонна ефективність опалення)	105		110		112		105		110		112				
Клас сезонної ефективності опалення			A+															
Клас сезонної ефективності опалення			C				B				C				B			
Внутрішній блок			EKHDRD		011ADV17		014ADV17		016ADV17		011ADY17		014ADY17		016ADY17			
Корпус	Колір	Матеріал	Металевий сірий															
			Листовий метал з попередньо нанесеним покриттям															
Розміри	Блок	ВхШхГ	705 x 600 x 695															
Маса	Блок		144				147											
Робочий діапазон	Опалення	Темп. зовн. повітря	Мін. ~ Макс.	-20 / 0 ~ 20														
		Водяна сторона	Мін. ~ Макс.	25 ~ 80														
Холодоагент	Тип	Темп. зовн. повітря	Мін. ~ Макс.	-20 ~ 35														
		Водяна сторона	Мін. ~ Макс.	25 ~ 80														
Рівень звукового тиску	Ном.	Тип		R-134a														
		Заправка	кг	2,60														
	Ном.	Заправка	Екв.т CO ₂	3,718														
		Нічний тихий режим роботи	Рівень 1	дБА	43 (4) / 46 (5)	45 (4) / 46 (5)	46 (4) / 46 (5)	43 (4) / 46 (5)	45 (4) / 46 (5)	46 (4) / 46 (5)	43 (4)	45 (4)						
Зовнішній блок			ERRQ-011AV1	ERSQ-011AV1	ERRQ-014AV1	ERSQ-014AV1	ERRQ/ERSQ 016AV1	ERRQ-011AY1	ERSQ-011AY1	ERRQ-014AY1	ERSQ-014AY1	ERRQ/ERSQ 016AY1						
Розміри	Блок	ВхШхГ	1345 x 900 x 320															
Маса	Блок		120															
Компресор	Кількість		1															
	Тип		Герметичний спіральний компресор															
Робочий діапазон	Опалення	Мін. ~ Макс.	-20 ~ 20															
		Гаряче водопостачання	Мін. ~ Макс.	-20 ~ 35														
Холодоагент	Тип		R-410A															
		GWP/ПГП		2087,5														
	Заправка	кг	4,50															
		Екв.т CO ₂	9,40															
Рівень звукової потужності	Опалення	Ном.	дБА	68	69	71	68	69	71	68	69	71						
		Рівень звукового тиску	Ном.	дБА	52	53	55	52	53	55	52	53	55					
Електроживлення	Назва/Фаза/Частота/Напруга	Гц/В	V1/1 ~ /50/220-440					Y1/3 ~ /50/380-415										
Струм	Рекомендовані запобіжники	А	25					16										

(1) Температура води на вході 55°C; на виході 65°C; Dt 10°C; умови навколишнього середовища: 7°C ст./6°C в.т. | (2) EW 70°C; LW 80°C; Dt 10°C; умови навколишнього середовища: 7°C ст./6°C в.т. | (3) EW 30°C; LW 35°C; Dt 5°C; умови навколишнього середовища: 7°C (ст.)/6°C (в.т.) | (4) EW 55°C; LW 65°C; Dt 10°C; умови навколишнього середовища: 7°C (ст.)/6°C (в.т.) | (5) EW 70°C; LW 80°C; Dt 10°C; умови навколишнього середовища: 7°C (ст.)/6°C (в.т.) | Цей продукт містить фторвмісні парникові гази.

Опції

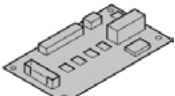
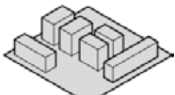
	Тип	Найменування	
Пульт керування	Корист. інтерфейс дистанційного керування	EKRUANTB	
		Кімнатний термостат (дротовий)	EKRTWA
		Кімнатний термостат (бездротовий)	EKRTR1
		Комплект централізованого керування	EKCC-W
		Шлюз DCOM	DCOM-LT/IO
Адаптер		Шлюз DCOM	DCOM-LT/MB
		Плата обмеження потужності	EKRP1AHTA
		Плата цифрового вводу/виводу	EKRP1HBAA
Резервний нагрівач	Резервний нагрівач для HT 1~	EKBUNAA6V3	
	Резервний нагрівач для HT 3~	EKBUNAA6W1	
	Підігрів піддона	EKBPHTH16A	
Монтаж	Комплект для бака, UK	EKUNWHTA	
	Автономний комплект	EKFMAHTB	
Датчик	Зовнішній датчик	EKRTETS	
Клапан	Запірні клапани холодоагенту	EKRSHHTA	
Інше	Комплект сумісності 1	EKMKHT1A	
	Комплект сумісності 2	EKMKHT2A	



Нове покоління теплових насосів для ГВП



Чому слід вибрати Daikin Altherma з тепловим насосом для ГВП?

Як це працює?

Система складається з одного внутрішнього блока, який отримує енергію з повітря для ГВП. 60% використаної енергії блок отримує з повітря, а решта забезпечується електрикою.

Цей тепловий насос застосовує компресор і холодоагент для передачі енергії від повітря до води, нагріваючи воду відповідно до ваших потреб і подаючи її у ваш будинок.

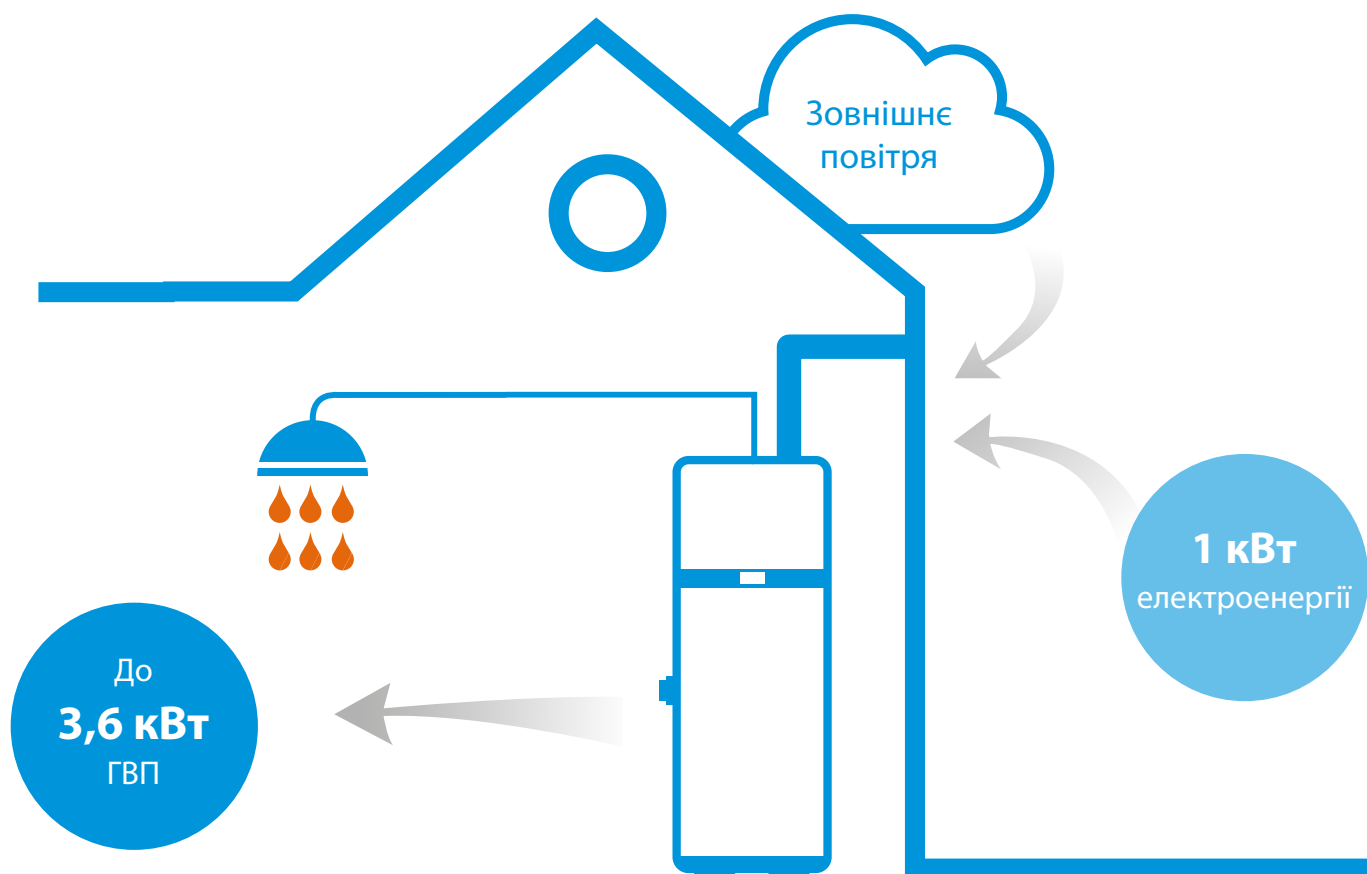



Надзвичайно тихий

Завдяки звуковій потужності 51 дБ(А) у приміщенні та 44 дБ(А) поза приміщенням цей тепловий насос для ГВП — один із найтихіших.

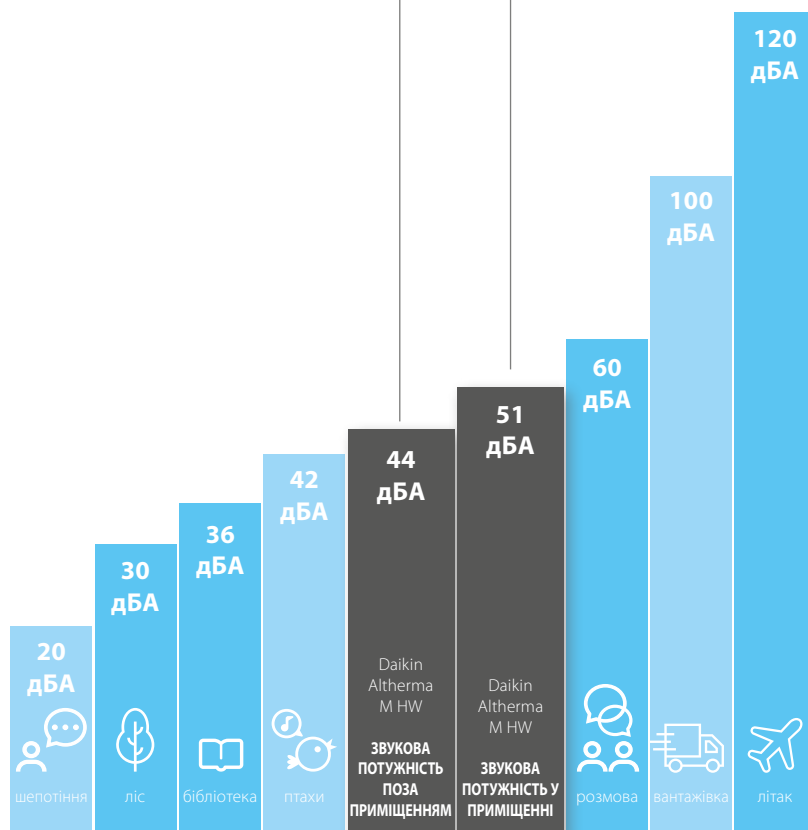

Рівень звуку може оцінюватися двома способами

- › **Звукова потужність** створюється самим блоком, незалежно від відстані й середовища
- › **Звуковий тиск** — це звук, що відчувається на певній відстані. Звуковий тиск зазвичай розраховується на відстані від 1 до 5 метрів від блока.

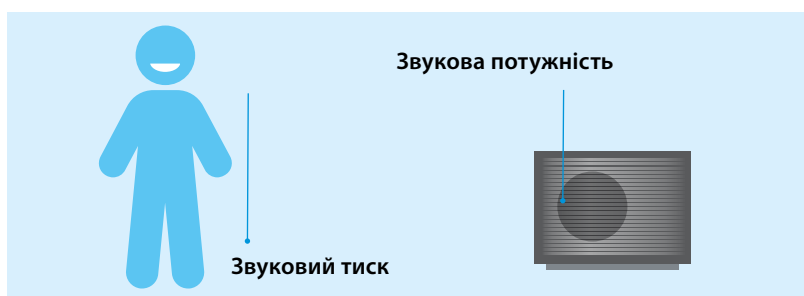

Модельний ряд продукції

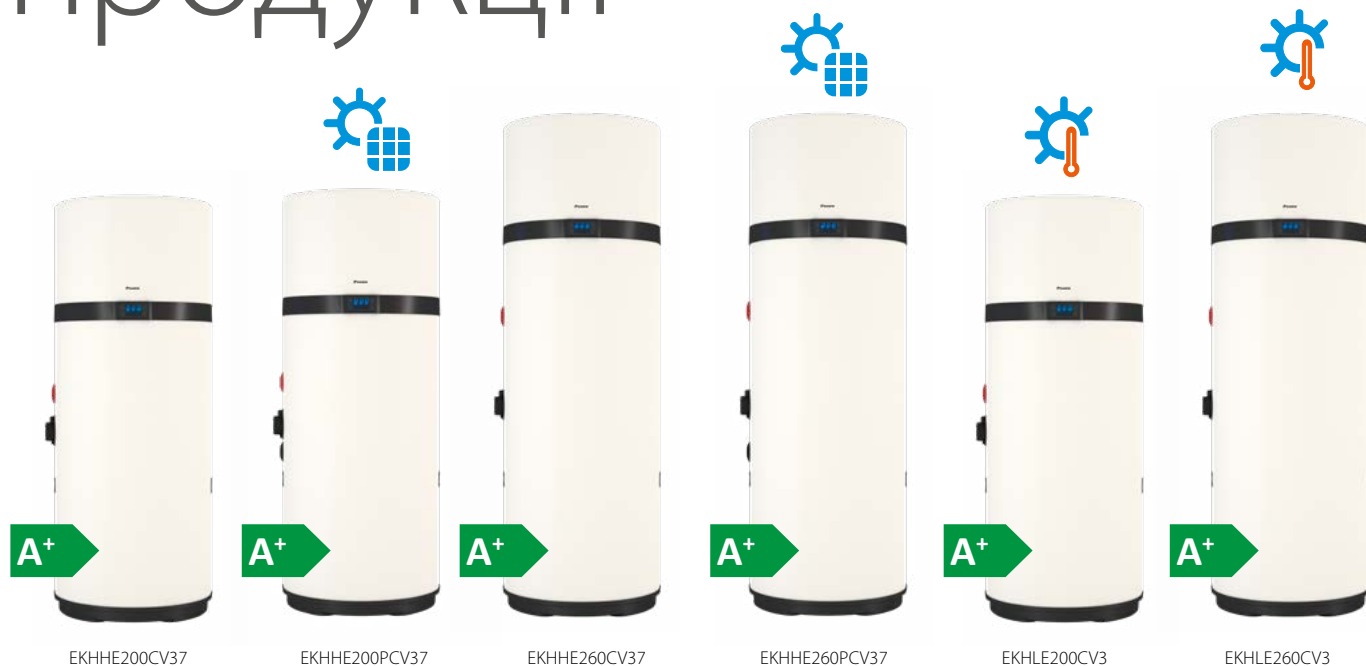

Ці моделі можна підключити до сонячного теплового колектору або іншого допоміжного джерела завдяки додатковому теплообміннику для кращого нагріву в системі ГВП.



Високотемпературні моделі призначені для теплих кліматичних умов.

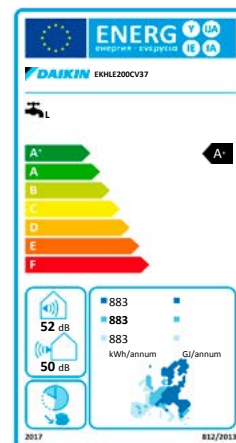

Особливості

Daikin Altherma M HW — це повітряно-водяний тепловий насос для виробництва побутової гарячої води і її накопичення в емальованому сталевому баку, який передбачає конденсатор із зовнішньою оболонкою, що забезпечує максимальну безпеку й гігієну.

- › Максимальна температура 62°C від поновлюваного джерела енергії з використанням теплового насоса окремо або з нагрівальним елементом (до 75°C)
- › Програмований цифровий інтерфейс з СЕНСОРНИМИ кнопками
- › Інтеграція через сонячну теплову енергію (модель -PCV37) або через нагрівальний елемент (до 75°C) на всіх моделях
- › Інтеграція з фотоелектричною системою на сонячній енергії

Інтуїтивно зрозумілі елементи керування

Дуже простий і інтуїтивний дисплей

- Білі світлодіоди для керуванням температурою й функціями
- Червоні** світлодіоди для тривожних повідомлень
- 4 бокові СЕНСОРИ кнопки: для ввімкнення/вимкнення Daikin Altherma M HW (⏻); кнопки для перегляду МЕНЮ (**SET**), а також збільшення (+) або зменшення (-) значень налаштувань

Економічний режим
Тільки відновлювана енергія
Daikin Altherma M HW працює тільки в режимі теплового насоса. Додатковий нагрівач вмикається в порядку підтримки тільки, якщо зовнішня температура виходить за межі робочого діапазону (уставка 62°C).

Режим вентилятора
Тільки рециркуляція повітря
Daikin Altherma M HW працює тільки в режимі вентиляції. Тепловий насос і додатковий нагрівач вимкнено.

Електричний режим
Тільки електрична енергія
Daikin Altherma M HW працює, використовуючи тільки додатковий нагрівач. Значення уставки може становити до 75°C.

Автоматичний режим
Відновлювана енергія в порядку пріоритету
Daikin Altherma M HW працює в режимі теплового насоса за замовчуванням. Додатковий нагрівач вмикається в порядку підтримки, тільки якщо підвищення температури в баку надто повільне (>4°C/30 хв). Або зовнішня температура виходить за межі робочого діапазону (уставка 62°C).

Прискорений режим
Комбіноване використання відновлюваної й електричної енергії
Daikin Altherma M HW одночасно працює як тепловий насос і використовує додатковий нагрівач. Значення уставки може становити до 75°C.

Характеристики



Тип	Об'єм (л)	Продуктивність	Розміри (мм)	Оптимізація від фотовольтаїки	Інтегроване керування сонячними колекторами	Дезінфекція для боротьби з легіонелю	Робота на основі проміжків часу	Функція OFF PEAK (позапікові тарифи)	Увімкнення відтавання	Режим роботи «у відпустці»
ЕКННН-СV37	200		628 x 628 x 1607	•	-	•	•	•	•	•
	260		628 x 628 x 1892	•	-	•	•	•	•	•
ЕКННН-PCV37	200		628 x 628 x 1607	•	•	•	•	•	•	•
	260		628 x 628 x 1892	•	•	•	•	•	•	•
ЕКННН-СV3	200		628 x 628 x 1607	•	-	•	•	•	-	•
	260		628 x 628 x 1892	•	-	•	•	•	-	•

Монтаж

Тепловий насос Daikin Altherma M HW можна встановлювати в будь-якому приміщенні, зокрема в неопалюваному, як-от гараж і пральна кімната, і він не вимагає жодних особливих робіт, за винятком виконання отворів для повітрязабірних та витяжних труб.



Деякі способи монтажу



Рис. 1 — Приклад підключення нагнітального трубопроводу

Рис. 2 — Приклад підключення нагнітального трубопроводу

Тепловий насос потребує належної вентиляції. Рекомендований спосіб для спеціально призначеного повітропроводу наведено на рис. 1. Крім того, важливо забезпечити належну вентиляцію в приміщенні, де встановлено прилад.

Альтернативне рішення представлено на зображенні праворуч (рис. 2): воно передбачає додатковий повітропровід, який забирає повітря з вулиці, а не безпосередньо з приміщення.

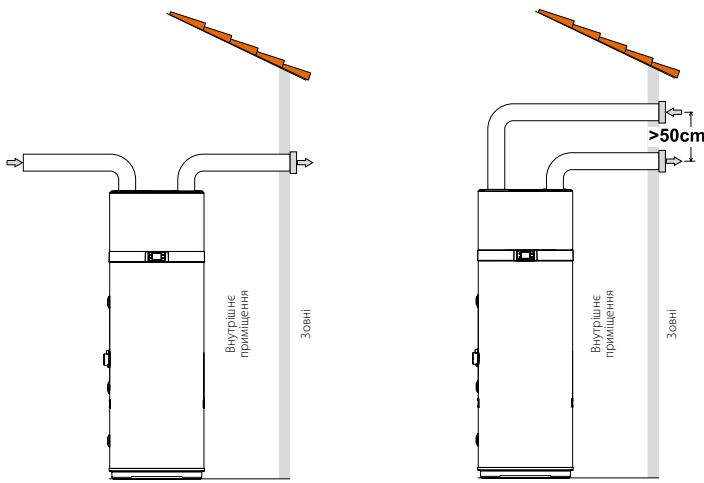

Рис. 3 — Приклад монтажу влітку



Рис. 4 — Приклад монтажу взимку

Однією з унікальних особливостей теплонасосних систем опалення є те, що ці агрегати значно знижують температуру повітря, яке зазвичай відводиться на вулицю. Крім того, що повітря, яке відводиться, є холоднішим за повітря в кімнаті, воно також повністю осушене, тому повітряний потік може спрямовуватися назад в будинок для охолодження певних зон або кімнат влітку. Монтаж передбачає подвоєння витяжної труби, на якій встановлюються дві заслінки («А» і «В») для спрямування повітряного потоку назовні (рис. 4) або всередину будинку (рис. 3).

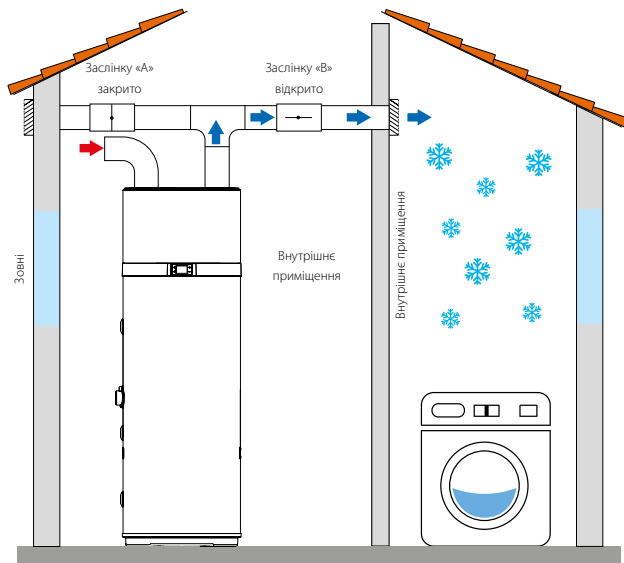
Daikin Altherma M HW другого покоління

- › Пропонується у варіанті для настінного монтажу (200-260 л)
- › Компактна сучасна конструкція
- › Цикл дезінфекції для боротьби з легіонелю
- › Робота за графіком
- › Вбудовані засоби керування сонячними тепловими колекторами (EKNHE-PCV37)
- › Підходить для теплого клімату (EKHLE-CV3)

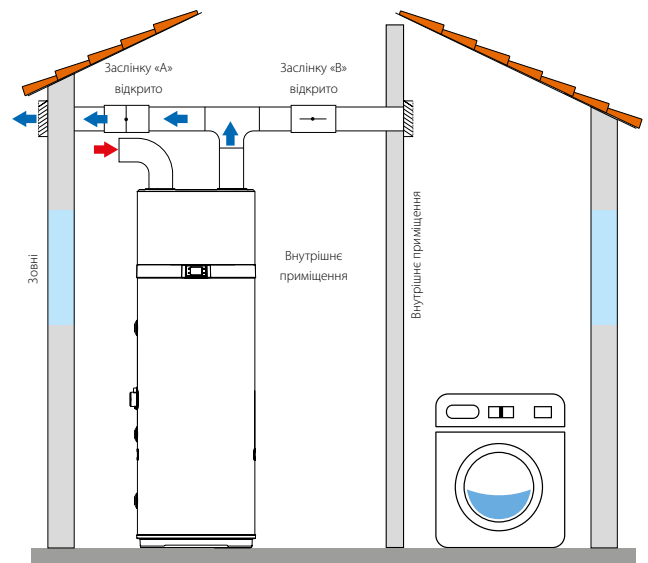

Внутрішній блок				ЕК	HNE200CV37	HNE260CV37	HNE200PCV37	HNE260PCV37	HLE200CV3	HLE260CV3
Час прогрівання Макс.				гг:хх	06:27	09:29	06:27	09:29	07:16	09:44
COP					3,23	3,37	3,23	3,37	4,32	4,32
Гаряче водопостачання	Потужність	Ном.	кВт	1,34	1,25	1,34	1,25	1,60		
	Еквівалент ГВП Макс.		л	247	340	241	335	247	340	
Розміри	Блок	Висота	мм	1607	1892	1607	1892	1607	1892	
		Діаметр	мм	Верхня частина: 621, нижня частина: 628						
Маса	Блок	Пустий	кг	85	97	96	106	86	98	
Місце установки					Внутрішній					
Клас IP					IP24					
Холодоагент	Тип				R-134a					
	GWP/ПГП				1430					
	Заправка			Екв. т CO2	1,43					
	Заправка			кг	1					
Корпус		Колір		Білий						
Метод відтавання					Гарячий газ				-	-
Автоматичний запуск відтавання				°C	-5				-	-
Тиск у системі		Макс.	бар	7						
Тепловий насос	Робочий діапазон		Темп. зовн. повітря	Мін. Макс.	°C (с.т.)	-7		4		
	Електроживлення		Фаза		1					
			Частота	Гц	50					
			Напруга	В	230					
Максимальний робочий струм				А	8,5		8,2			
Потужність вбудованого теплового елемента		Ном.	кВт	1,5						
Корпус		Матеріал		Емальована сталь						
Бак	Монтаж			Можливість підключення до сонячних колекторів	-	-	Так	Так	-	-
	Постійні втрати тепла			Вт	63	71	63	71	63	70
Електроживлення		Фаза		1						
		Частота	Гц	50						
		Напруга	В	230						
Гарантоване навантаження					L	XL	L	XL	L	XL
Клас енергоефективності нагрівання води					A+					
Установка темп. термостата				°C	55					
ГВП	Середньоклімат. умови	АЕС (Річне споживання електроенергії)		кВтг	761	1210	761	1210	883	1315
		ηwh (еф-ть нагрівання води)		%	135	138	135	138	116	127
	Холодний клімат	АЕС (Річне споживання електроенергії)		кВтг	944	1496	944	1496	883	1315
		Теплий клімат		АЕС (Річне споживання електроенергії)	кВтг	631	1046	631	1046	883
Рівень звукової потужності		ГВП	дБА	53	51	53	51	52		

Цей продукт містить фторвмісні парникові гази.

Daikin Altherma 3 GEO

Найкращі експлуатаційні характеристики
навіть в найхолоднішому кліматі



Геотермальний тепловий насос Daikin Altherma використовує стабільне джерело геотермальної енергії та інверторну технологію теплового насоса Daikin для забезпечення опалення та гарячого водопостачання в будь-яких кліматичних умовах.



Опалення

Взимку



Охолодження приміщень

Активне охолодження з високою ефективністю



Гаряче водопостачання

Вбудований бак із нержавіючої сталі на 180 л



Температура води на виході до 65°C дозволяє експлуатувати блок із системою теплих підлог, конвекторами для теплового насоса, а також з радіаторами.



Модернізація і новобудови

Підходить для модернізації: завдяки високій температурі води на виході 65°C блок можна використовувати зі звичайними радіаторами.

Підходить для новобудов: Daikin Altherma 3 GEO також можна комбінувати з фанкойлами й системою теплих підлог.

BLUEEVOLUTION

Технологія Bluevolution з використанням R-32, екологічно чистого холодоагенту з нижчим ПГП, дозволяє знизити еквівалент CO₂ на 70% порівняно з його попередником — R-410A.



Економія електроенергії

Безперервна робота інвертора забезпечує широкий діапазон регулювання від 0,85 кВт, що дозволяє уникнути підвищеного споживання електроенергії при зупинці та пуску блока.



Daikin Altherma HPC забезпечує опалення або охолодження житлових приміщень.

Свердловина глибиною 80–100 м забезпечує постійну температуру на вході.

Турбота про вашу зручність



Daikin Altherma 3 GEO розроблений для забезпечення максимальної ефективності в найбільш важливих аспектах: низький шум та можливості підключення.



Дуже тиха робота

ЗВУКОВИЙ ТИСК*

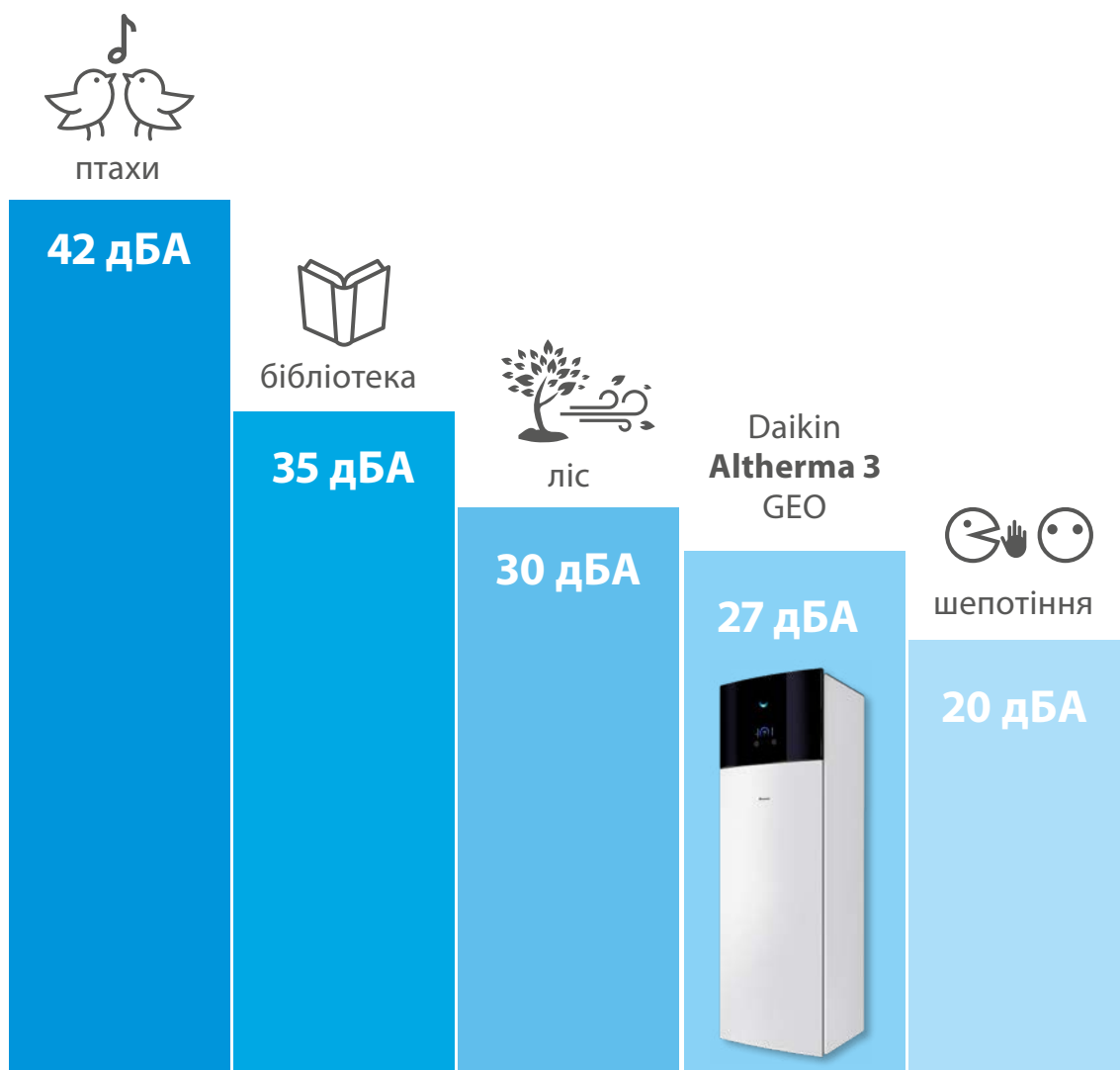

*на відстані 1 метра.

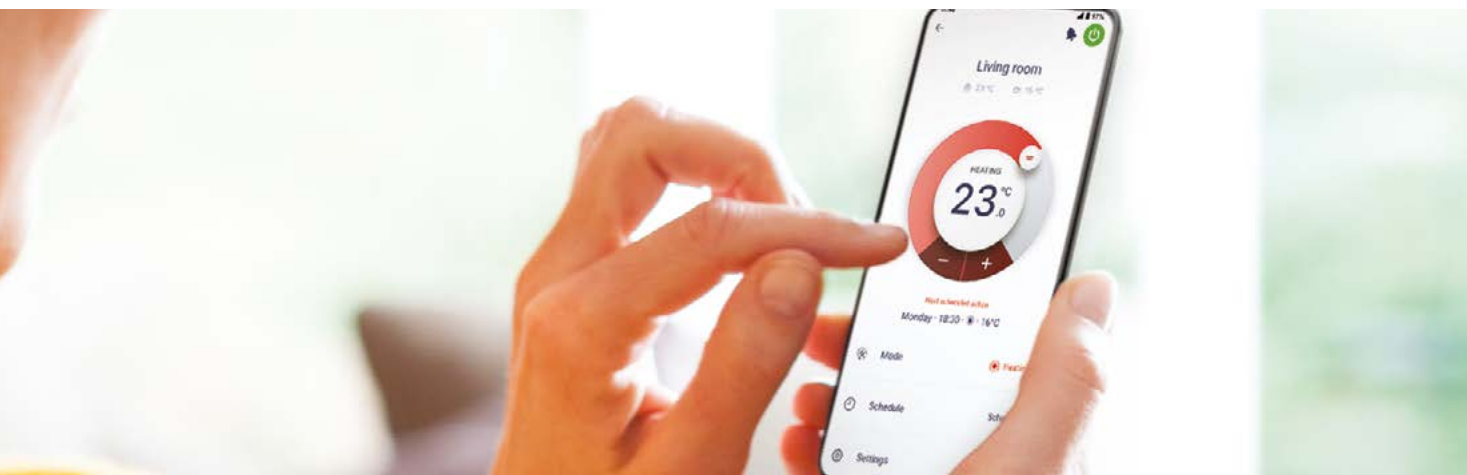

Вбудовані засоби зв'язку

Керування мікрокліматом вдома з будь-якого місця в будь-який час



Програма Oneota

Завжди під контролем. Контролюйте мікроклімат в будь-який час, де б ви не знаходились.



Керування

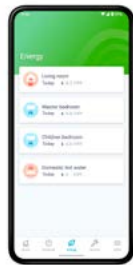

Відстеження

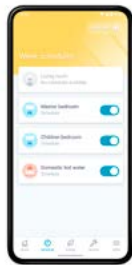

Планування



Моніторинг стану опалювальної системи



Вибір режиму роботи й налаштування температури



Програмує налаштування температури і режим роботи



Керуйте вашою системою опалення за допомогою голосу

Дротовий пульт дистанційного керування Madoka для Daikin Altherma

Нове покоління призначених для користувача інтерфейсів — наочне та інтуїтивно зрозуміле.

- ✓ Інтуїтивно зрозуміле керування й відмінний дизайн
- ✓ Три кольори, що підходять для будь-якого дизайну інтер'єру
- ✓ Легке встановлення параметрів роботи



BRC1HHDW



BRC1HHDS



BRC1HHDK



Грандіозні інновації

Простий і швидкий монтаж завдяки змонтованим на заводі-виробнику трубопроводам, розташованим у верхній частині блока, виконаним електричним з'єднанням і меншій загальній вазі.

Всі трубні з'єднання розташовані зверху й організовані попарно: вхід і вихід



Попередньо виконані стандартні електричні з'єднання



Може бути легко встановлений в обмеженому просторі завдяки невеликій потрібній для установки площі та вбудованим ручкам



666 мм

Розширений інтерфейс користувача

Daikin Eye («Око Daikin»)

Інтуїтивно зрозуміле «Око Daikin» відображає в режимі реального часу статус вашої системи.

Синій

Якщо індикатор Daikin Eye синій, це означає, що тепловий насос працює належним чином. Індикатор Daikin Eye миготить, коли обладнання працює в режимі очікування.

Червоний

Червоний колір індикатора Daikin Eye вказує на те, що тепловий насос виведено з експлуатації і потрібно його перевірити й провести технічне обслуговування.

Швидке налаштування

Увійдіть у систему, і ви зможете повністю налаштувати блок за допомогою нового інтерфейсу користувача менш ніж за 9 кроків. Ви навіть можете перевірити, чи готовий блок до використання, виконавши цикли тестування. Ви можете передати налаштування на USB-накопичувач і завантажити їх безпосередньо в блок.

Простота керування

Працюйте надшвидко з новим інтерфейсом користувача. Він дуже простий у використанні — всього кілька кнопок і 2 навігаційні ручки.

Відмінний дизайн

Інтерфейс користувача розроблено спеціально з метою забезпечення високого рівня інтуїтивності. Висококонтрастний кольоровий екран формує наочні та практичні візуальні зображення, які дійсно допоможуть спеціалісту з монтажу або сервісному інженеру в роботі.

Знімний компресорний модуль,
що дозволяє зменшити загальну
вагу на 70 кг



Daikin Altherma 3 GEO

Геотермальний тепловий насос для **опалення, охолодження та ГВП**

- › Найвища сезонна ефективність завдяки інверторній технології теплового насоса, що максимально знижує експлуатаційні витрати
- › Забезпечуючи високу температуру до 65°C, Daikin Altherma 3 GEO на R-32 підходить для систем теплих підлог для опалення/охолодження, фанкойлів і радіаторів
- › Інтегрований внутрішній блок: блок підлогового типу «все в одному», що містить бак ГВП з нержавіючої сталі, займає менше місця і скорочує час монтажу
- › Пристрій займає площу, співмірну з іншими побутовими приладами
- › Реверсивний тепловий насос, що дозволяє використовувати функції опалення та охолодження



011-1W0337
011-1W0338

Внутрішній блок		EGSA	H06D9W	X06D9W	H10D9W	X10D9W		
Теплопродуктивність	Мін.			0,85				
	Ном.		3,35		5,49			
	Макс.		7,98		9,55			
Споживана потужність COP	Ном.		0,74		1,17			
			4,51		4,70			
Опалення	Середньоклімат. Загальні темп. води на виході 55°C	Загальні характеристики	ηs (Сезонна ефективність опалення)	%	141	143	152	154
		Клас сезонної ефективності опалення		A++		A+++		
	Середньоклімат. Загальні темп. води на виході 35°C	Загальні характеристики	ηs (Сезонна ефективність опалення)	%	195	199	197	200
		Клас сезонної ефективності опалення		A+++				
ГВП	Загальні характеристики	Гарантоване навантаження		L				
	Середньоклімат. умови	ηwh (еф-ть нагрівання води)	%	117				
Охолодження приміщень	Середньотемп. застосування	Загальні характеристики	SEER	-	15	-	15	
		Pdesign	кВт	-	8	-	8	
	Низькотемп. застосування	Загальні характеристики	SEER	-	14	-	14	
		Pdesign	кВт	-	8	-	8	
Корпус	Колір	Білий або сріблясто-сірий						
	Матеріал	Листовий метал з попередньо нанесеним покриттям						
Розміри	Блок	ВхШхГ	1891 x 597 x 666					
Маса	Блок	222						
	Об'єм води	180						
Бак	Ізоляція	Втрати тепла	1,20					
	Захист від корозії	Травлення						
	Монтажний простір	Мін. ~ Макс.	5 / 35					
Робочий діапазон	Сторона соляного розчину	Мін. ~ Макс.	-10 / 30					
	Опалення	Водяна сторона	Мін. ~ Макс.	5 / 65				
	Гаряче водопостачання	Водяна сторона	Мін. ~ Макс.	25 / 60				
	Холодоагент	Тип	R-32					
Рівень звукової потужності	ГВП/ПГП	675						
	Заправка	кг	1,70					
	Заправка	Екв.т CO ₂	1,15					
Рівень звукового тиску на відстані 1 м	Ном.	дБА	39			41		
Електроживлення	Ном.	дБА	27			29		
Струм	Назва/Фаза/Частота/Напруга	Гц/В	3~/50/400 або 1~/50/230					
	Рекомендовані запобіжники	A	3P 16 A або 1P 32 A					

Цей продукт містить фторвмісні парникові гази.

Опції

	Тип	Найменування
Елементи керування	Корист. інтерфейс дистанційного керування	BRCTHHDAK/S/W
	Кімнатний термостат (дротовий)	EKRTWA
	Кімнатний термостат (бездротовий)	EKRTR1
	Каскадне керування	EKCC8-W
	Шлюз	DCOM-LT/IO
	Шлюз	DCOM-LT/MB
Адаптер	Плата обмеження потужності	EKRP1AHTA
	Плата цифрового вводу/виводу	EKRP1HBAA
Датчик	Внутрішній дистанційний датчик	KRCS01-1
	Зовнішній датчик	EKRTETS
	Датчик обмеження зниження потужності	EKCSSENS
Інше	Кабель ПК	EKPCCAB4
	Комплект для заповнення для геотермальної системи	KGSFILL2
	Окреме джерело живлення для резервного нагрівача	EKGSPOWCAB
	Магнітний фільтр Fernox	K.FERNOXTF1
	Магнітний фільтр Fernox	K.FERNOXTF1FL

Гібридний тепловий насос Daikin Altherma



Чому слід вибрати гібридний тепловий насос Daikin Altherma?

Гібридний тепловий насос Daikin Altherma є ідеальним рішенням для заміни старого газового бойлера.

✓ Комфорт

Опалення

Гібридний тепловий насос Daikin Altherma автоматично визначає найбільш економічне і енергетично ефективне поєднання для опалення.

- › **Робота теплового насоса:** найкраща доступна технологія для оптимізації експлуатаційних витрат при помірних температурах зовнішнього повітря
- › **Гібридний режим:** газовий бойлер і тепловий насос працюють одночасно, щоб забезпечити максимально комфортні умови
- › **Режим роботи на газі:** коли температура зовнішнього повітря різко падає, блок автоматично перемикається в режим роботи газового бойлера

Робота системи в умовах середньоєвропейського клімату

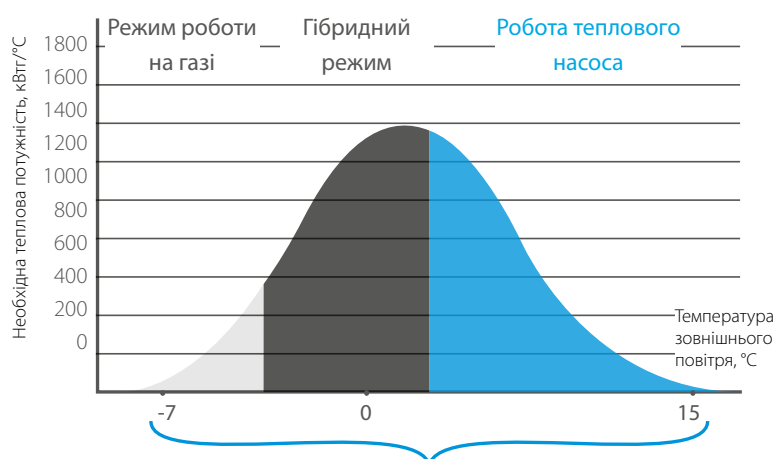

**+ 35% ефективності
(опалення) порівняно з конденсаційним бойлером**

- | | | |
|--|--|--|
| › Теплове навантаження: 14 кВт | Теплове навантаження = потужність системи опалення, необхідна для постійного підтримання комфортної температури в приміщенні | Необхідна теплова потужність = теплове навантаження x кількість годин на рік |
| › 70% вихідної потужності — тепловий насос | | |
| › 30% вихідної потужності — газовий бойлер | | |

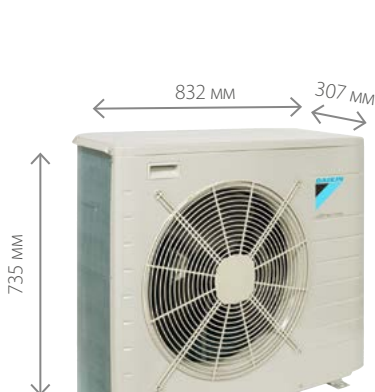
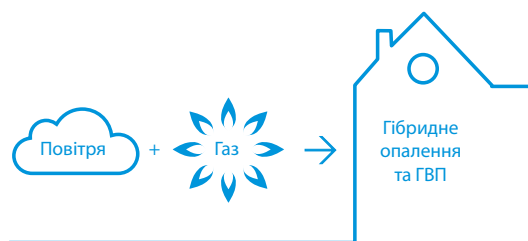

Зовнішній блок з тепловим насосом



Внутрішній блок з тепловим насосом

ГВП

Подвійний теплообмінник газового конденсаційного бойлера забезпечує до 15% підвищення ефективності отримання гарячої води порівняно з традиційними газовими бойлерами.

Охолодження

Включіть охолодження до комплексного рішення, яке забезпечує цілорічний комфорт.

Простий і швидкий монтаж

Оскільки внутрішній блок з тепловим насосом і газовий конденсаційний бойлер поставляються як окремі блоки, їх легше транспортувати та встановлювати.

Інвестиційні переваги

- › Можливість поєднання з наявними радіаторами; зниження вартості та зменшення втручання в існуючі системи
- › Можливість роботи з тепловими навантаженнями до 27 кВт робить цей блок ідеальним рішенням для проектів реконструкції
- › Можливість підключення до фотоелектричних сонячних панелей для оптимізації власного споживання виробленої електроенергії



Енергоефективність

Ідеальне поєднання

Залежно від температури зовнішнього повітря, цін на енергоносії та теплового навантаження, гібридний тепловий насос Daikin Altherma робить оптимальний вибір між тепловим насосом і газовим бойлером або, можливо, одночасною роботою, завжди обираючи найекономічніший режим роботи.

Працює з використанням поновлюваної енергії

При роботі в режимі теплового насоса система живиться від поновлюваних джерел енергії, отриманої з повітря, і може досягати рівня **енергоефективності A++**.

ГВП із застосуванням технології конденсації газу

Унікальний подвійний теплообмінник забезпечує до 15% підвищення ефективності порівняно з традиційними газовими бойлерами.

- › Холодна водопровідна вода надходить безпосередньо до теплообмінника
- › Оптимальна й безперервна конденсація димових газів під час підготовки гарячої води



Надійність

- › Низькі капітальні витрати без необхідності заміни існуючих трубопроводів і радіаторів
- › Низькі експлуатаційні витрати на опалення та ГВП
- › Компактні розміри
- › Ідеальне рішення для проектів реконструкції
- › Простий і швидкий монтаж



Практичний приклад

Заміна газового бойлера гібридним тепловим насосом
Daikin Altherma означає зменшення експлуатаційних витрат і на опалення, і на ГВП.

Експлуатаційні витрати порівняно на основі зазначених нижче параметрів для середньостатистичної зими в Бельгії. Завдяки гібридному принципу буде використовуватися найбільш економічно ефективний режим роботи незалежно від температури зовнішнього повітря.

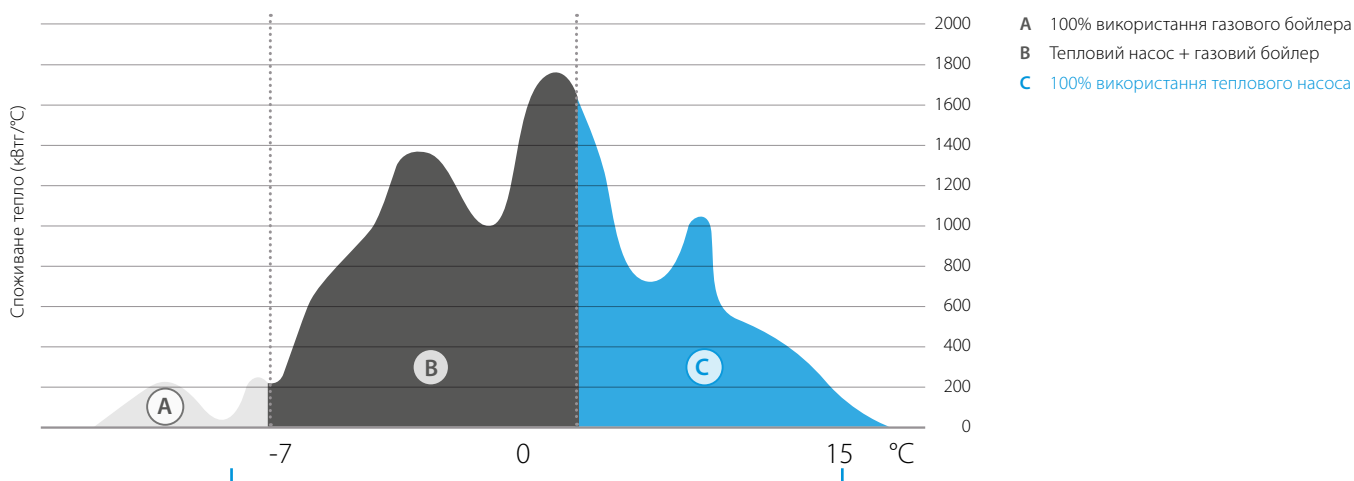

+35% ефективності (опалення) порівняно з наявним газовим конденсаційним бойлером

	Гібридний тепловий насос Daikin Altherma	Новий газовий конденсаційний бойлер	Наявний газовий конденсаційний бойлер
Опалення			
Енергія, що надходить від теплового насоса	12 800 кВтг		
Ефективність теплового насоса	3,64 SCOP		
Енергія, що забезпечується газовим бойлером	6700 кВтг	19 500 кВтг	19 500 кВтг
Ефективність опалення	90%	90%	75%
Експлуатаційні витрати	1220 €	1520 €	1820 €
ГВП			
Енергія, що забезпечується газовим бойлером*	3000 кВтг	3000 кВтг	3000 кВтг
Ефективність ГВП*	90%	80%	65%
Експлуатаційні витрати*	230 €	260 €	320 €
ВСЬОГО			
Експлуатаційні витрати	1450 €	1780 €	2140 €

Умови

Теплове навантаження	16 кВт
Розрахункова температура	-8°C
Температура вимик. опалення приміщення	16°C
Максимальна температура води	60°C
Мінімальна температура води	38°C
Вартість газу	0,070 €/кВтг
Вартість електроенергії (день)	0,237 €/кВтг
Вартість електроенергії (ніч)	0,152 €/кВтг
Необхідне опалення всього приміщення	19 500 кВтг
Необхідне опалення для ГВП (4 людини)	3000 кВтг

* для комбінованого бойлера, без окремого бака ГВП

→ Щорічна економія:
опалення приміщень і ГВП

-19% порівняно з новим газовим конденсаційним бойлером

330 €/рік

-32% порівняно з наявним газовим конденсаційним бойлером

690 €/рік

Daikin Altherma R Hybrid

Гібридна технологія, що поєднує використання **газового** конденсаційного бойлера **й** теплового насоса **повітря-вода для опалення та ГВП**

- › Тільки опалення + моделі з функціями опалення і охолодження
- › Гібридний тепловий насос Altherma від Daikin завжди вибирає найекономічніший режим роботи, враховуючи температуру зовнішнього повітря, ціну на енергопостачання та внутрішнє теплове навантаження
- › Низькі інвестиційні витрати: немає необхідності замінювати існуючі радіатори (до 80°C) і трубопроводи
- › Забезпечує необхідне опалення в приміщеннях, що реконструюються, оскільки підтримує будь-які теплові навантаження до 32 кВт
- › Легкий та швидкий монтаж завдяки компактним розмірам та елементам швидкого з'єднання



011-1W0313
011-1W0314

Дані ефективності				EHYHВH05AV32 + EVLQ05CV3	EHYHВH08AV32 + EVLQ08CV3	EHYHВX08AV3 + EVLQ08CV3
Опалення	Середньоклімат. Загальні темп. води на виході 55°C	Загальні характеристики	SCOP	3,28	3,24	3,29
			ηs (сезонна ефективність опалення)	128	127	129
ГВП	Середньоклімат. умови	Загальні характеристики	Гарантоване навантаження	A++		
			ηwh (е-ф-ть нагрівання води)	XL		
			Клас енергоефективності нагрівання води	A		
Холодопродуктивність	Ном.	кВт	4,40 (1) / 4,03 (2)	7,40 (1) / 6,89 (2)	7,40 (1) / 6,89 (2)	6,86 (1) / 5,36 (2)
Споживана потужність	Опалення	Ном.	кВт	0,870 (1) / 1,13 (2)	1,66 (1) / 2,01 (2)	1,66 (1) / 2,01 (2)
	Охолодження	Ном.	кВт	-	-	2,01 (1) / 2,34 (2)
COP			5,04 (1) / 3,58 (2)	4,45 (1) / 3,42 (2)	4,45 (1) / 3,42 (2)	4,45 (1) / 2,29 (2)
EER			-	-	-	-

Внутрішній блок (гідроблок і бойлер)					EHYHВH05AV32	EHYHВH08AV32	EHYHВX08AV3	EHYKOMB33AA2	EHYKOMB33AA3
Центральне опалення	Кількість теплообмінних елементів	Ном.	Мін./Макс.	кВт	-				
		Вихід P1 при 80/60°C	Мін./Ном.	кВт	-				
		Ефективність	Чиста теплотворна здатність	%	-				
Гаряче водопостачання	Потужність	Мін./Ном.	кВт	-					
		Водний потік	Витрата	Ном.	л/хв	7,60 / 32,70			
		Робочий діапазон	Мін./Макс.	°C	-				
Газ	Підключення	Діаметр	мм	-					
		Споживання (G20)	Мін./Макс.	м³/год	0,78 / 3,39				
		Споживання (G25)	Мін./Макс.	м³/год	0,90 / 3,93				
Подача повітря	Підключення	Діаметр	мм	-					
		Концентр.			100				
		Концентр.			1				
Димові гази	Підключення			мм	60				
		Колір	Білий						Білий — RAL9010
Корпус	Матеріал	Листовий метал з попередньо нанесеним покриттям						Листовий метал з попередньо нанесеним покриттям	
		Розміри	Блок	ВхШхГ	Корпус	мм	902 x 450 x 164		
Маса	Блок	Пустий	кг	30	31,20		710 x 450 x 240		
Електроживлення	Фаза/Частота/Напруга			Гц/В	-				1 ~ /50/230
Споживання електроенергії	Макс.			Вт	-				55
Робочий діапазон	Режим очікування	Опалення		Темп. зовн. повітря	Мін. ~ Макс.	-25 ~ 25		-	
		Охолодження		Темп. зовн. повітря	Мін. ~ Макс.	25 ~ 55		-	
				Темп. зовн. повітря	Мін. ~ Макс.	°C (с.т.)		10 ~ 43	
				Темп. зовн. повітря	Мін. ~ Макс.	°C		5 ~ 22	

Зовнішній блок				EVLQ05CV3		EVLQ08CV3	
Розміри	Блок	ВхШхГ	мм	735 x 832 x 307		56	
Маса	Блок	кг	54	-		-	
Компресор	Кількість	1					
	Тип	Герметичний роторний компресор					
Робочий діапазон	Опалення	Мін. ~ Макс.	°C (в.т.)	-25 ~ 25		-	
	Холодоагент	Тип		R-410A		-	
Заправка	Заправка	ГWP/ПГП		2088		-	
	Заправка	кг	1,50	-		1,60	
	Заправка	Екв.т CO2	3	-		3,30	
	Заправка	ГWP/ПГП		2088		-	
Рівень звукової потужності	Опалення	Ном.	дБА	61	-		62
Рівень звукового тиску	Опалення	Ном.	дБА	48	-		49
Електроживлення	Назва/Фаза/Частота/Напруга			Гц/В	V3/1 ~ /50/230		
Струм	Рекомендовані запобіжники			A	16	20	

(1) Та с.т./в.т. 7°C/6°C — LWC 35°C (DT = 5°C) (2) Умови: Та с.т./в.т. 7°C/6°C — LWC 45°C (DT = 5°C) (3) Охолодження Та 35°C — LWE 18°C (DT = 5°C); опалення Та с.т./в.т. 7°C/6°C — LWC 35°C (DT = 5°C).
(4) Охолодження Та 35°C — LWE 7°C (DT = 5°C); нагрівання Та с.т./в.т. 7°C/6°C — LWC 45°C (DT = 5°C).
Цей продукт містить фторвмісні парникові гази.

Daikin Altherma R Hybrid

+ мультисистема



Гібридний тепловий насос Daikin Altherma також можна поєднувати з мультисистемою повітря-повітря, щоб забезпечити оптимальне охолодження.

Завдяки легкому встановленню та керуванню за допомогою програми на смартфоні або планшеті, гібридний тепловий насос Altherma від Daikin + мультисистема — це універсальна система для опалення, охолодження та ГВП.

→ Особливості мультисистеми







- ✓ Оснащений технологією Bluevolution
- ✓ Порти 3, 4 та 5 для зовнішнього блока мультисистеми
- ✓ Можливість поєднання з різними внутрішніми блоками спліт-систем та Sky Air:
Один порт може використовуватися для ГВП

Керування за допомогою програми Oneota



BLUEvolution

Опції

	Тип	Найменування	
Пульт керування		LAN-адаптер	BRP069A62
		LAN-адаптер + підключення до фотоелектричних сонячних колекторів	BRP069A61
		Корист. інтерфейс дистанційного керування (DE, FR, NL, IT)	EKRUCBL1
		Корист. інтерфейс дистанційного керування (EN, ES, EL, PT)	EKRUCBL3
		Корист. інтерфейс дистанційного керування (EN, SV, NO, FI)	EKRUCBL2
		Корист. інтерфейс дистанційного керування (EN, TR, PL, RO)	EKRUCBL4
		Корист. інтерфейс дистанційного керування (DE, CS, SL, SK)	EKRUCBL5
		Корист. інтерфейс дистанційного керування (EN, HR, HU, BG)	EKRUCBL6
		Корист. інтерфейс дистанційного керування (EN, DE, RU, DA)	EKRUCBL7
		Спрощений інтерфейс користувача	EKRUCBSB
		Кімнатний термостат (дротовий)	EKRTWA
		Кімнатний термостат (бездротовий)	EKRTR1
		Теплолічильник (тільки ЕНУНВН*)	K.HEATMET
		Шлюз DCOM	DCOM-LT/IO
		Шлюз DCOM	DCOM-LT/MB
Дренаж		Дренажний піддон для реверс. Н/В	EKHYDP1
Монтаж		Накладна пластина 35	EKHY093467
		Монтажний затиск	EKHYMNT1
Датчик		Зовнішній датчик	EKRTETS
Клапан		Комплект клапанів для підключення до бака іншого виробника з вбудованим термостатом	EKHY3PART2
		Комплект клапанів для підключення до бака іншого виробника з датчиками	EKHY3PART
Комплект для використання пропану		Комплект для використання пропану	EKHY075787

Тип	Найменування
Адаптер гнуч.-фікс. PP 100	EKFGP6316
Адаптер гнуч.-фікс. PP 130	EKFGS0252
З'єднання для димоходу 60/100	EKFGP4678
З'єднання для димоходу 60/100	EKFGP4678
З'єднання для димоходу 80/125	EKFGP4828
З'єднання для димоходу 60/10, діам. входу для повітря 80 C83	EKFGV1101
Кришка димоходу PP 100 с витяжною трубою	EKFGP5497
Кришка димоходу PP 130 с витяжною трубою	EKFGP5197
Концентричне з'єднання Ø 80/125	EKNY090717
З'єднувач гнуч.-гнуч. PP 100	EKFGP6325
З'єднувач гнуч.-гнуч. PP 130	EKFGP6366
З'єднувач гнуч.-гнуч. PP 80	EKFGP6324
Комплект з'єднання 60/10-60, діам. входу для димового газу/повітря 80 C53	EKFGV1102
Ексцентричне з'єднання Ø 80	EKNY090707
Коліно PP/ALU 80/125 90°	EKFGP4810
Коліно PP/GLV 60/100 30°	EKFGP4664
Коліно PP/GLV 60/100 45°	EKFGP4661
Коліно PP/GLV 60/100 90°	EKFGP4660
Коліно PP/GLV 80/125 30°	EKFGP4814
Коліно PP MB-AIR 80 90°	EKFGW4085
Коліно PP BM-AIR 80 45°	EKFGW4086
Гнучкий подовжувач PP 100 L=10 M	EKFGP6346
Гнучкий подовжувач PP 100 L=15 M	EKFGP6349
Гнучкий подовжувач PP 100 L=25 M	EKFGP6347
Гнучкий подовжувач PP 130 L=30 M	EKFGS0250
Гнучкий подовжувач PP 80 L=10 M	EKFGP6340
Гнучкий подовжувач PP 80 L=15 M	EKFGP6344
Гнучкий подовжувач PP 80 L=25 M	EKFGP6341
Гнучкий подовжувач PP 80 L=50 M	EKFGP6342
Подовжувач PP 60 x 500	EKFGP5461
Подовжувач PP/GLV 60/100 x 1000 мм	EKFGP4652
Подовжувач PP/GLV 60/100 x 500 мм	EKFGP4651
Подовжувач PP/GLV 80/125 x 10 000 мм	EKFGP4802
Подовжувач PP/GLV 80/125 x 500 мм	EKFGP4801
Подовжувач P BM-Air 80 x 500	EKFGW4001
Подовжувач P BM-Air 80 x 1000	EKFGW4002
Подовжувач P BM-Air 80 x 2000	EKFGW4004
Контур заповнення	EKFL1AA
Гнуч. 100-60 + Опора коліна	EKFGP6354
Гнуч. 130-60 + Опора коліна	EKFGS0257
Комплект гнуч. PP діам. 60-80	EKFGP1856
Комплект гнуч. PP діам. 8	EKFGP2520
Відхилувач димового газу 60 (тільки для UK)	EKFGP1295
Зворотний клапан для димового газу	EKFGF1A
Комплект перетворення газу з G20 на G25	EKPS076227
Оглядове коліно Plus PP/ALU 80/125 90° EPDM	EKFGP4820
Вимір. трійник з панеллю для огляду PP/GLV 60/100	EKFGP4667
Комплект для димоходу 60 (тільки для UK)	EKFGP1294
Коліно PMK 60 45° (2 шт.) (тільки для UK)	EKFGP1285
Коліно PMK 60 90 (тільки для UK)	EKFGP1284
Подовжувач PMK 60 L=1000 з кронштейном (тільки для UK)	EKFGP1286
Закладення даху PP/GLV 60/100 AR460	EKFGP6837
Закладення даху PP/GLV 80/125 AR300 Ral-9011	EKFGP6864
Прокладка PP 80-100	EKFGP6333
Опора кронштейна, верх, нерж. сталь, діам. 100	EKFGP6337
Опора кронштейна, верх, нерж. сталь, діам. 130	EKFGP6353
Трійник гнуч. 100, з'єднання бойлера, комплект 1	EKFGP6368
Трійник гнуч. 130, з'єднання бойлера, комплект 1	EKFGP6215
Термісторний рециркулятор	EKTH2
Настінний кронштейн діам. 100	EKFGP4481
Настінний кронштейн діам. 100	EKFGP4631
Комплект закладення стіни, низький профіль, PP/GLV 60/100	EKFGP1293
Комплект закладення стіни, низький профіль, PP/GLV 60/100	EKFGP2977
Комплект закладення стіни PP/GLV 60/100	EKFGP2978
Комплект закладення стіни PP/GLV 60/100	EKFGP1292
Комплект закладення стіни PP/GLV 80/125	EKFGW6359
Комплект закладення стіни, низький профіль, PP/GLV 60/100 (тільки для UK)	EKFGP1299
Погодостійкий шифер для плоских дахів Alu 60/100	EKFGP6940
Погодостійкий шифер для плоских дахів Alu 60/100 0°-15°	EKFGP1296
Погодостійкий шифер для плоских дахів Alu 80/125	EKFGW5333
Погодостійкий шифер для плоских дахів Alu 80/125 0°-15°	EKFGP1297
Погодостійкий шифер для скатних дахів Pb/GLV 60/100 18°-22°	EKFGS0518
Погодостійкий шифер для скатних дахів Pb/GLV 60/100 23°-27°	EKFGS0519
Погодостійкий шифер для скатних дахів Pb/GLV 60/100 43°-47°	EKFGS0523
Погодостійкий шифер для скатних дахів Pb/GLV 60/100 48°-52°	EKFGS0524
Погодостійкий шифер для скатних дахів Pb/GLV 60/100 53°-57°	EKFGS0525
Погодостійкий шифер для скатних дахів Pb/GLV 80/125 18°-22°	EKFGT6300
Погодостійкий шифер для скатних дахів Pb/GLV 80/125 23°-27°	EKFGT6301
Погодостійкий шифер для скатних дахів Pb/GLV 80/125 43°-47°	EKFGT6305
Погодостійкий шифер для скатних дахів Pb/GLV 80/125 48°-52°	EKFGT6306
Погодостійкий шифер для скатних дахів Pb/GLV 80/125 53°-57°	EKFGT6307
Погодостійкий шифер для скатних дахів PF 60/100 25°-45°	EKFGP7910
Погодостійкий шифер для скатних дахів PF 80/125 25°-45° Ral-9011	EKFGP7909
Коліно ПП 60/100 90° + МР Універсальний	DR90ELBO60100AA
Настінний термометр Mupro STD 60/100 Телескопічний	DRWTER60100AA



Daikin Altherma H Hybrid

Найкраще з 2-х світів

Тепловий насос



H₂O



Конденсаційний бойлер



Екологічно чистий

- › Зниження впливу на навколишнє середовище завдяки використанню холодоагенту R-32
- › Зовнішній блок з герметичним контуром холодоагенту, який значно знижує ризик витіку холодоагенту



Проста та швидка установка

Усі компоненти гідравлічної системи знаходяться зовні.



Ліцензія на F-гази не потрібна

Тільки з'єднання для води між зовнішнім та внутрішнім блоками. Тому для монтажника не потрібна сертифікація по F-газах.

Безпека в будь-яких умовах

Блок може працювати при температурі зовнішнього повітря до -15°C завдяки ряду засобів захисту від заморожування



Багатоваріантна установка

Компактний внутрішній блок може бути встановлений у шафі.



Конденсаційна технологія

Конденсаційна технологія використовує оптимальну теплотворну здатність палива зі зменшеними викидами NOx та CO, забезпечуючи високу економію та екологічно чисту експлуатацію.

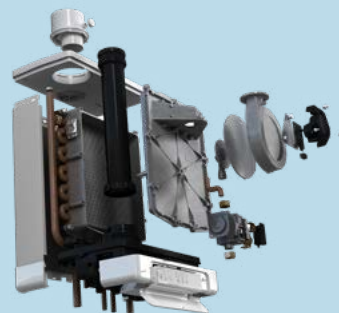

Автоматична конфігурація

Немає необхідності в інших деталях, насосна група встановлена всередині.

BLUEEVOLUTION

Технологія Blueevolution поєднує високоефективні компресори, розроблені Daikin на холодоагентах майбутнього: R-32.

Можливості установки

Daikin Altherma H Hybrid складається із зовнішнього блока потужністю 4 кВт

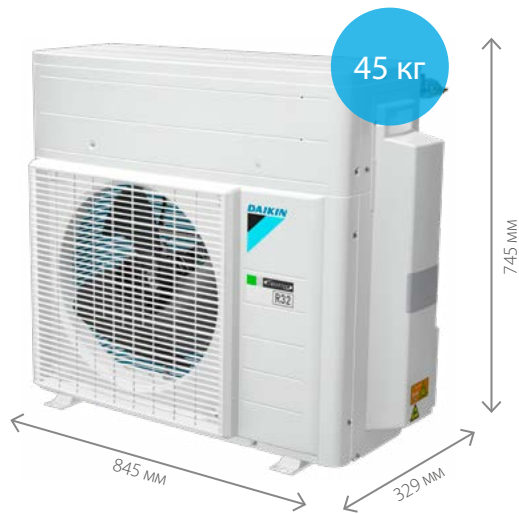

Daikin Altherma H Hybrid складається з бойлера потужністю 28 або 32 кВт



Для збільшення обсягу виробництва гарячої води для побутових потреб ви можете комбінувати Daikin Altherma H Hybrid з декількома варіантами бака:

Безнапірні баки з можливістю підключення сонячного колектору

Підключайте блок до термоакумулятора ECH₂O та скористайтесь перевагами енергії сонця.



EKNWP-(P)B
300 л або 500 л

EKS(H/V)-P

Баки під тиском

Для вирішення всього комплексу завдань підключіть до блока обраний з нашого повного асортименту бак з нержавіючої сталі.



EKNWS(P)-D3V3
від 150 л до 300 л

Пульт керування

EKRUNML1/2

Керування

- › Керування опаленням, ГВП і, серед іншого, режимом бустерного нагрівача
- › Зручний для користувача пульт дистанційного керування сучасного дизайну
- › Простота у використанні з прямим доступом до всіх основних функцій

Комфорт

- › Додатковий інтерфейс користувача може включати кімнатний термостат у опалювальному приміщенні
- › Просте введення в експлуатацію: інтуїтивно зрозумілий інтерфейс для виконання додаткових налаштувань у розширеному меню



Програма Oneota



Програма Oneota являє собою багатогранну програму для мобільних пристроїв, яка дозволяє користувачам контролювати стан своєї системи опалення й керувати нею.



Керуйте вашу системою опалення за допомогою голосу

Застосування

1. Стандартний гібридний режим роботи

При такому застосуванні система працює в ідеальному балансі між газовим бойлером і тепловим насосом, забезпечуючи опалення приміщень і гаряче водопостачання. В цьому випадку бойлер може нагрівати воду безпосередньо, без використання бака.

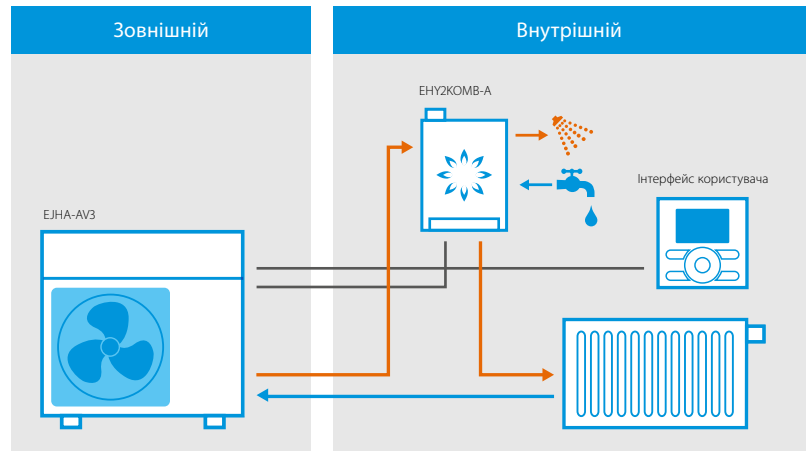

1.1 Стандартний гібридний режим роботи з використанням бака

У цьому випадку може бути доданий бак для ГВП, якщо система повинна забезпечувати велику кількість гарячої води, одержуваної з використанням теплового насоса або бойлера.

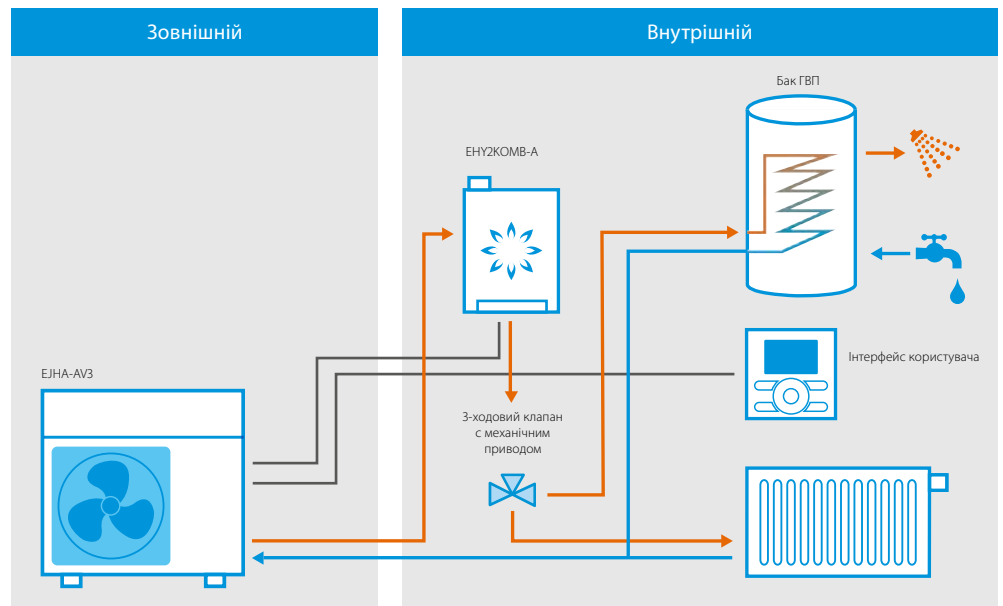

2. Додатковий режим роботи

Зовнішній блок Daikin Altherma H Hybrid можна комбінувати з наявними бойлером. При такому застосуванні система працює у бівалентному режимі, тобто потрібне тепло забезпечує або тепловий насос, або бойлер, тоді як в стандартних застосуваннях вони обидва можуть працювати одночасно.

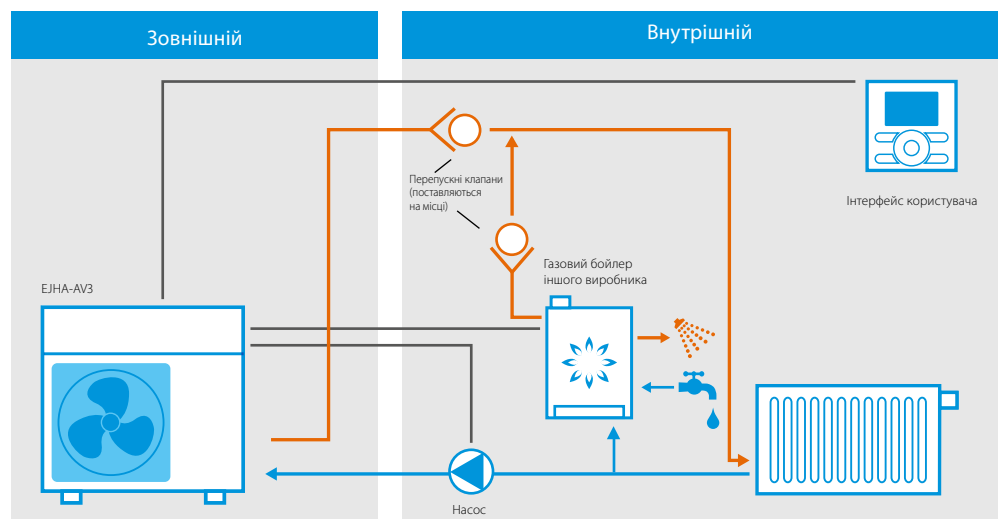

Daikin Altherma H Hybrid

Гібридна технологія, що поєднує використання газового конденсаційного бойлера й теплового насоса повітря-вода для **опалення та ГВП**

- › Модель лише для опалення
- › Залежно від температури зовнішнього повітря, цін на енергоносії та теплового навантаження Daikin Altherma H Hybrid завжди вибирає найекономічніший режим роботи
- › Низькі інвестиційні витрати: немає необхідності замінювати існуючі радіатори (до 80°C) і трубопроводу
- › Забезпечує необхідне опалення в приміщеннях, що реконструюються, оскільки підтримує будь-які теплові навантаження до 32 кВт
- › Швидкий і простий монтаж завдяки компактним розмірам і водопровідним з'єднанням











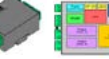
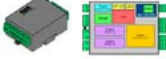
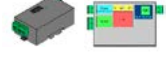





011-1W0293

Дані ефективності				EHY2KOMB28AA + EJHA04AAV3		EHY2KOMB32AA + EJHA04AAV3	
Теплопродуктивність	Ном.		кВт			3,83 (1)	
Споживана потужність	Опалення	Ном.	кВт			0,85 (1)	
SCOP						4,49 (1)	
Опалення	Середньоклімат. Загальні темп. води на виході 55°C	Загальні характеристики ηs (сезонна ефективність опалення)	SCOP	3,26		3,28	
				Клас сезонної ефективності опалення		128	
ГВП	Середньоклімат. Загальні темп. води на виході 35°C	Загальні характеристики ηwh (еф-ть нагрівання води)	SCOP	4,14		4,15	
				Клас сезонної ефективності опалення		163	
Загальні характеристики				Гарантоване навантаження		XL	
Середньоклімат. умови				ηwh (еф-ть нагрівання води)		87	
				Клас енергоефективності нагрівання води		A	
Внутрішній блок				EHY2KOMB28AA		EHY2KOMB32AA	
Центральне опалення	Кількість тепла Qp (чиста теплотворна здатність)	Ном.	кВт	7,10 / 23,70		7,60 / 27	
	Вихід Rn при 80/60°C	Ном.	кВт	23,10		26,60	
	Ефективність	Нижча теплота згоряння 80/60	%	98		99	
	Ефективність	Нижча теплота згоряння 37/30 (30%)	%			108	
Гаряче водопостачання	Робочий діапазон	Мін./Макс.	°C	30 / 90			
	Потужність	Мін./Ном.	кВт	7,10 / 29,10		7,60 / 32,70	
	Водний потік	40/10°C	л/хв	12,50		15	
Газ	Робочий діапазон	Мін./Макс.	°C	40 / 65			
	Підключення	Діаметр	мм	15			
	Споживання (G20)	Мін./Макс.	м³/год	0,74 / 3,02		0,79 / 3,39	
Подача повітря	Споживання (G31)	Мін./Макс.	м³/год	0,28 / 1,15		0,30 / 1,29	
	Підключення		мм	100			
Димові гази	Концентр.			1			
	Підключення		мм	60			
Корпус	Колір			Білий — RAL9010			
	Матеріал			Листовий метал з попередньо нанесеним покриттям			
Розміри	Блок	ВхШхГ	Корпус	мм	650 x 450 x 240	710 x 450 x 240	
Маса	Блок	Пустий		кг	33	36	
Електроживлення	Фаза/Частота/Напруга			Гц/В	1 ~ /50/230		
Споживання електроенергії	Макс.			Вт	110		
	Режим очікування			Вт	2		
Зовнішній блок				EJHA04AAV3			
Розміри	Блок		ВхШхГ	мм	745 x 845 x 329		
Маса	Блок			кг	45		
Компресор	Кількість				1		
	Тип				Герметичний роторний компресор		
Робочий діапазон	Опалення		Мін. ~ Макс.	°C (в.т.)	-14 ~ 25		
Холодоагент	Тип				R-32		
	GWP/ПГП				675		
	Заправка			кг	0,56		
	Заправка			Екв.т CO2	0,38		
Рівень звукової потужності	Опалення		Ном.	дБА	58,70		
Рівень звукового тиску	Опалення		Ном.	дБА	37		
Електроживлення	Назва/Фаза/Частота/Напруга			Гц/В	V3/1 ~ /50/220-240		
Струм	Рекомендовані запобіжники			A	20		

(1) Та с.т./в.т. 7°C/6°C — LWC 35°C (DT = 5°C)
Цей продукт містить фторвмісні парникові гази.

Опції — система











Група	Опис	Найменування	Пара, гібридн.	Додатк., гібридн.
Пульт керування	 Інтерфейс користувача: Англійська — голландська — італійська — французька	EKRUHML1	•	•
	 Інтерфейс користувача: Англійська — голландська — італійська — німецька	EKRUHML2	•	•
	 Шлюз 1: Версія введення/виведення	DCOM-LT/IO ⁽²⁾	•	•
	 Шлюз 2: Версія Modbus	DCOM-LT/MB ⁽²⁾	•	•
	 LAN + PV сонячний колектор	BRP069A61	•	•
	 Тільки LAN	BRP069A62	•	•
	 Дротовий кімнатний термостат	EKRRTWA	•	
	 Бездротовий кімнатний терморегулятор	EKRTR1	•	
	 Зовнішній кімнатний датчик	EKRSETS ⁽⁴⁾	•	
	Датчик	Зовнішній дистанційний датчик	EKRSCA1 ⁽³⁾	•
Інше	 Комплект термістора для баків під тиском і баків сторонніх виробників	EKTH3	•	
	 Підігрів піддону (виділений тип)	EKBPH04JH	•	•
	 Кульові клапани	EKBALLV1	•	•
	 Додатковий: насос	EKADDONJH		•
	 Додатковий: кабель + 2 перепускні клапани	EKADDONJH2		•
	 USB-кабель для ПК	EKPCCAB(4)	•	
	 Комплект для підключення бака іншого виробника	EKNY3PART	•	
	 Комплект для підключення безнапірного бака	EKERHYHT35H	•	
 Клапан захисту від замерзання для під'єднання трубопроводів на місці	AFVALVEHY2	•	•	

(2) Сумісні з інтерфейсом користувача EKRUHML.

(3) Можна підключити тільки 1 датчик: внутрішній або зовнішній.

(4) Може використовуватися тільки в поєднанні з бездротовим кімнатним термостатом EKRTR1.

Опції — бойлер

Акcesуар	Регион продажів	Найменування	 			
			EHY2KOMB28AA	EHY2KOMB32AA		
Варіанти бойлера		IT, ES, CZ, GR, PL, PT	EKFJM1A	•		
		IT, ES, CZ, GR, PL, PT	EKFJL1A		•	
		FR, BE	EKFJM2A	•		
		FR, BE	EKFJL2A		•	
		DE	EKFJM6A	•		
		DE	EKFJL6A		•	
		IT, ES, CZ, GR, PL, PT	EKVK4A	•	•	
		DE	EKVK6A	•	•	
	Контур заповнення		Bci	EKFL1A	•	•
	Комплект підключення сонячних теплових панелей (кабель + датчик)		Bci	EKSH1A	•	•
Концентричне з'єднання Ø 80/125		Bci	EKHY090717	•	•	
Ексцентричне з'єднання Ø 80		Bci	EKHY090707	•	•	
Комплект донгла (бездротове з'єднання між РС і бойлером)		Bci	EKDS1A	•	•	
Накладні пластини		Bci	EKCP1A	•	•	
		Bci	EKHY093467 ⁽¹⁾	•	•	
		Bci	EKHY075787		•	
Комплекти для використання пропану (G31)		Bci	EKPS075867	•		
		DE, BE, FR	EKPS076217	•		
DE, BE, FR		EKPS076227		•		

(1) Не можна використовувати в поєднанні з комплектами B-pack.

Тип	Найменування
Адаптер гнуч.-фікс. PP 100	EKFGP6316
Адаптер гнуч.-фікс. PP 130	EKFGS0252
З'єднання для димоходу 60/100	EKFGP4678
З'єднання для димоходу 60/100	EKFGP4678
З'єднання для димоходу 80/125	EKFGP4828
З'єднання для димоходу 60/10, діам. входу для повітря 80 C83	EKFGV1101
Кришка димоходу PP 100 с витяжною трубою	EKFGP5497
Кришка димоходу PP 130 с витяжною трубою	EKFGP5197
Концентричне з'єднання Ø 80/125	EKH9090717
З'єднувач гнучк.-гнучк. PP 100	EKFGP6325
З'єднувач гнучк.-гнучк. PP 130	EKFGP6366
З'єднувач гнучк.-гнучк. PP 80	EKFGP6324
Комплект з'єднання 60/10–60, діам. входу для димового газу/повітря 80 C53	EKFGV1102
Ексцентричне з'єднання Ø 80	EKH9090707
Коліно PP/ALU 80/125 90°	EKFGP4810
Коліно PP/GLV 60/100 30°	EKFGP4664
Коліно PP/GLV 60/100 45°	EKFGP4661
Коліно PP/GLV 60/100 90°	EKFGP4660
Коліно PP/GLV 80/125 30°	EKFGP4814
Коліно PP MB-AIR 80 90°	EKFGW4085
Коліно PP BM-AIR 80 45°	EKFGW4086
Гнучкий подовжувач PP 100 L=10 М	EKFGP6346
Гнучкий подовжувач PP 100 L=15 М	EKFGP6349
Гнучкий подовжувач PP 100 L=25 М	EKFGP6347
Гнучкий подовжувач PP 130 L=30 М	EKFGS0250
Гнучкий подовжувач PP 80 L=10 М	EKFGP6340
Гнучкий подовжувач PP 80 L=15 М	EKFGP6344
Гнучкий подовжувач PP 80 L=25 М	EKFGP6341
Гнучкий подовжувач PP 80 L=50 М	EKFGP6342
Подовжувач PP 60 x 500	EKFGP5461
Подовжувач PP/GLV 60/100 x 1000 мм	EKFGP4652
Подовжувач PP/GLV 60/100 x 500 мм	EKFGP4651
Подовжувач PP/GLV 80/125 x 10 000 мм	EKFGP4802
Подовжувач PP/GLV 80/125 x 500 мм	EKFGP4801
Подовжувач P BM-Air 80 x 500	EKFGW4001
Подовжувач P BM-Air 80 x 1000	EKFGW4002
Подовжувач P BM-Air 80 x 2000	EKFGW4004
Контур заповнення	EKFL1AA
Гнучк. 100–60 + Опора коліна	EKFGP6354
Гнучк. 130–60 + Опора коліна	EKFGS0257
Комплект гнучк. PP діам. 60–80	EKFGP1856
Комплект гнучк. PP діам. 8	EKFGP2520
Відхилювач димового газу 60 (тільки для УК)	EKFGP1295
Зворотний клапан для димового газу	EKFGF1A
Комплект перетворення газу з G20 на G25	EKPS076227

З'єднувачі для подачі димового газу

Тип	Найменування
Оглядове коліно Plus PP/ALU 80/125 90° EPDM	EKFGP4820
Вимір. трійник з панеллю для огляду PP/GLV 60/100	EKFGP4667
Комплект для димоходу 60 (тільки для УК)	EKFGP1294
Коліно РМК 60 45° (2 шт.) (тільки для УК)	EKFGP1285
Коліно РМК 60 90 (тільки для УК)	EKFGP1284
Подовжувач РМК 60 L=1000 з кронштейном (тільки для УК)	EKFGP1286
Закладення даху PP/GLV 60/100 AR460	EKFGP6837
Закладення даху PP/GLV 80/125 AR300 Ral–9011	EKFGP6864
Прокладка PP 80–100	EKFGP6333
Опора кронштейна, верх, нерж. сталь, діам. 100	EKFGP6337
Опора кронштейна, верх, нерж. сталь, діам. 130	EKFGP6353
Трійник гнучк. 100, з'єднання бойлера, комплект 1	EKFGP6368
Трійник гнучк. 130, з'єднання бойлера, комплект 1	EKFGP6215
Термісторний рециркулятор	EK TH2
Настінний кронштейн діам. 100	EKFGP4481
Настінний кронштейн діам. 100	EKFGP4631
Комплект закладення стіни, низький профіль, PP/GLV 60/100	EKFGP1293
Комплект закладення стіни, низький профіль, PP/GLV 60/100	EKFGP297 7
Комплект закладення стіни PP/GLV 60/100	EKFGP2978
Комплект закладення стіни PP/GLV 60/100	EKFGP1292
Комплект закладення стіни PP/GLV 80/125	EKFGW6359
Комплект закладення стіни, низький профіль, PP/GLV 60/100 (тільки для УК)	EKFGP1299
Погодостійкий шифер для плоских дахів Alu 60/100	EKFGP6940
Погодостійкий шифер для плоских дахів Alu 60/100 0°–15°	EKFGP1296
Погодостійкий шифер для плоских дахів Alu 80/125	EKFGW5333
Погодостійкий шифер для плоских дахів Alu 80/125 0°–15°	EKFGP1297
Погодостійкий шифер для скатних дахів Pb/GLV 60/100 18°–22°	EKFGS0518
Погодостійкий шифер для скатних дахів Pb/GLV 60/100 23°–27°	EKFGS0519
Погодостійкий шифер для скатних дахів Pb/GLV 60/100 43°–47°	EKFGS0523
Погодостійкий шифер для скатних дахів Pb/GLV 60/100 48°–52°	EKFGS0524
Погодостійкий шифер для скатних дахів Pb/GLV 60/100 53°–57°	EKFGS0525
Погодостійкий шифер для скатних дахів Pb/GLV 80/125 18°–22°	EKFGT6300
Погодостійкий шифер для скатних дахів Pb/GLV 80/125 23°–27°	EKFGT6301
Погодостійкий шифер для скатних дахів Pb/GLV 80/125 43°–47°	EKFGT6305
Погодостійкий шифер для скатних дахів Pb/GLV 80/125 48°–52°	EKFGT6306
Погодостійкий шифер для скатних дахів Pb/GLV 80/125 53°–57°	EKFGT6307
Погодостійкий шифер для скатних дахів PF 60/100 25°–45°	EKFGP7910
Погодостійкий шифер для скатних дахів PF 80/125 25°–45° Ral-9011	EKFGP7909
Коліно ПП 60/100 90° + ІМР Універсальний	DR90ELBO60100AA
Настінний термометр Mupro STD 60/100 Телескопічний	DRWTERT60100AA

З'єднувачі для подачі димового газу

Зміст

Бойлери

Конденсаційні бойлери	146
Газові конденсаційні бойлери.....	148
Daikin Altherma 3 C Gas (D2C/TND*).....	148
Daikin Altherma 3 C Gas (D2CNL)	154
Daikin Altherma C Gas W.....	156
Система відведення димових газів	158

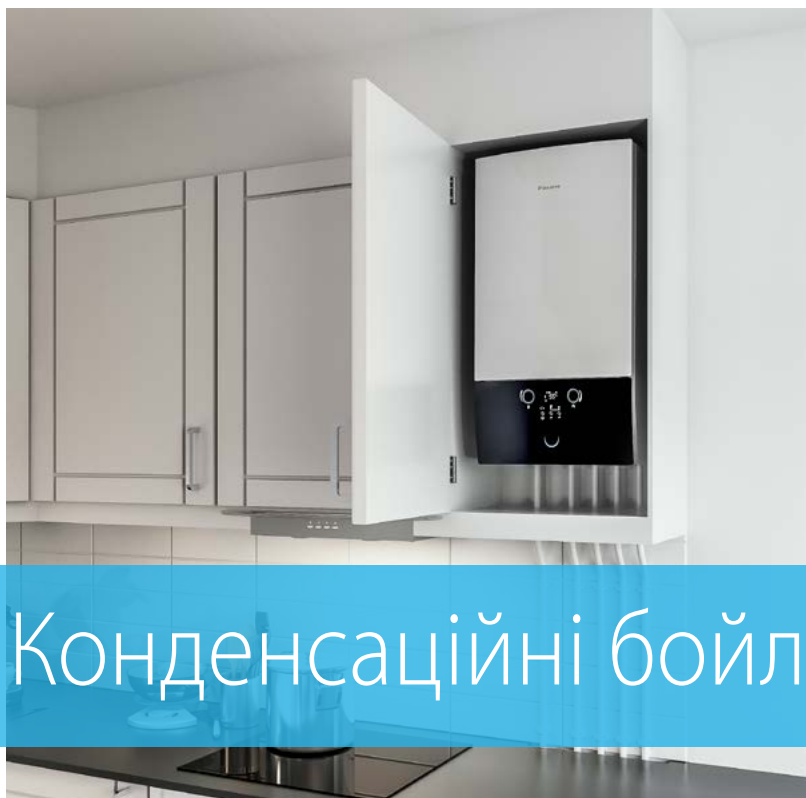

Конденсаційні бойлери

Чому слід вибрати конденсаційний бойлер?

Конденсаційні бойлери Daikin на газі або рідкому паливі є найкращим варіантом для тих, хто планує перейти на більш економічну та енергоефективну альтернативу — новий бойлер з більш низьким енергоспоживанням. Наші настінні бойлери забезпечують кінцевим користувачам надійне й ефективне опалення та ГВП.

✓ Комфорт

Газові конденсаційні бойлери Daikin є синонімом найвищого рівня комфорту. Оптимальне опалення забезпечує безперерйну роботу для надійного цілорічного опалення і ГВП, навіть за екстремальних погодних умов. Миттєва подача гарячої води можлива при використанні асортименту combi (комбіновані системи), а також з окремим термоакумулятором і баком ECH₂O.

✓ Енергоефективність

Конденсаційна технологія

Завдяки використанню теплоти, наявної в димовому газі, наша конденсаційна технологія забезпечує 109% енергоефективності при застосуванні поновлюваних джерел енергії для ГВП.

Конденсаційна технологія

Технологія попереднього змішування забезпечує високу ефективність згоряння завдяки використанню модуляційного вентилятора для отримання ідеальної повітря-паливної суміші перед її подачею в пальник.

При спалюванні 1 м³ природного газу в димовий газ вивільняється 1,7 кг водяної пари в якості прихованої теплоти. Замість виведення через димохід, водяна пара, що містить приховану теплоту, рециркулюється, а потім повторно нагрівається за допомогою обмінника з унікальною конструкцією.

Конденсат утворюється в результаті охолодження водяної пари до температури трохи нижче точки роси, яку потім виводять через сифон. Конденсаційна технологія забезпечує оптимальну ефективність використання палива зі зниженням викидів NO_x і CO для значного скорочення витрат і екологічно чистої роботи.



✓ Універсальність

Простий монтаж й обслуговування

Всі компоненти доступні з передньої сторони і потребують мінімального обслуговування. Установка для відведення димових газів може бути адаптована до будь-якої конфігурації завдяки своїй універсальності.

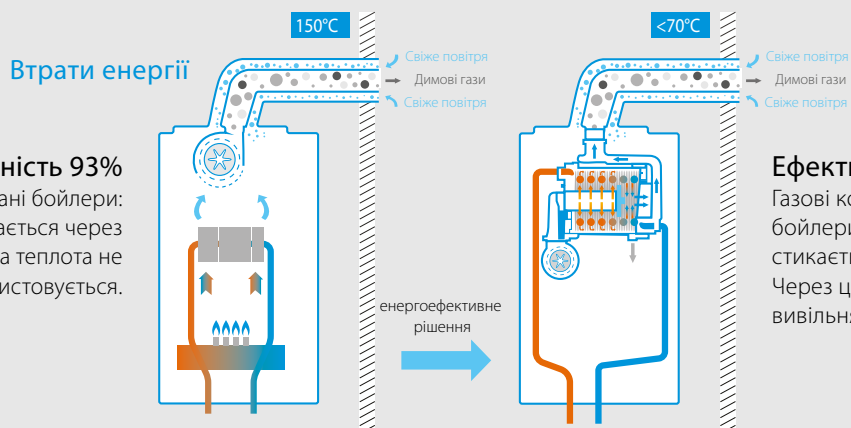

Ефективність 93%

Звичайні комбіновані бойлери: водяна пара випускається через димохід, і її власна теплота не використовується.

Ефективність 109%

Газові конденсаційні комбіновані бойлери: тепловий газ спочатку стикається з водою, що подається. Через це прихована теплота вивільняється з водяної пари.

Daikin Altherma 3 C Gas (D2C/TND*)

Настінний газовий конденсаційний бойлер

Чому слід вибрати газовий конденсаційний бойлер Daikin?

Мала вага

27 кг

Підключення/Хмарні технології

Завжди під контролем, де б ви не знаходились.

Простий монтаж й обслуговування

Всі компоненти доступні спереду. Газова адаптивна система згоряння (Lambda Gx) означає зменшення необхідності в обслуговуванні та скорочення часу монтажу у просторі мінімального розміру. Обладнання Lambda Gx сумісне з настінними і підлоговими блоками.



Підключення до сонячних колекторів

Може використовуватися в комбінації з термоакумулятором сонячної системи (повновольоване джерело енергії)

- › Комбі-бойлер: підігрів за рахунок сонячної енергії
- › Бойлер тільки для опалення: вхідний сигнал контролера сонячних колекторів

Найбільш компактний

12, 18, 24 кВт: 400 x 255 x 580 мм
28, 35 кВт: 450 x 288 x 666 мм

Універсальність при експлуатації

Відповідність стандарту IPX5D і компактні розміри бойлера дозволяють розташувати його практично в будь-якому місці та будь-якому приміщенні, наприклад, серед кухонних шафок, у ванній кімнаті, у допоміжному приміщенні, бойлерній, на балконі (комплект для установки в стіні).

Модуляція 1:8

Продуктивність змінюється в діапазоні від 4 до 28 кВт і від 5 до 35 кВт залежно від потреби в опаленні.

Око Daikin

«Око Daikin» (Daikin Eye) дозволяє контролювати робочий стан вашого комбінованого бойлера.

Унікальний інтерфейс

- › Стильний інтерфейс до душі всім кінцевим користувачам
- › Найсучасніша технологія із зручним дизайном
- › Бічні деталі й опукла передня панель забезпечують інтегрований зовнішній вигляд

✓ Високий коефіцієнт модуляції

Можливість регулювання потужності пальника забезпечує плавну і безперервну роботу блока. Безперебійна робота системи означає підвищений комфорт, низький ризик відмови системи і можливість нейтралізувати можливі викиди шкідливих речовин під час запалювання. Модуляція також автоматично забезпечується електронним керуванням.

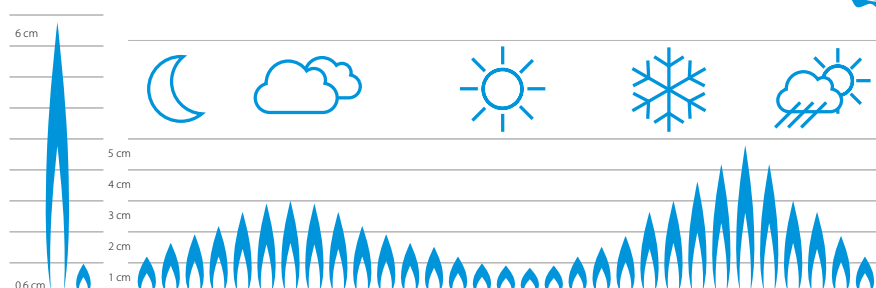



✓ Lambda Gx: газова система з автоматичним регулюванням

Lambda GX забезпечує правильне поєднання повітря та газу, що регулюється для досягнення ефективного згоряння, що означає зменшення витрат та обсягу робіт, пов'язаних з монтажем і налаштуванням. Використання Lambda Gx надає такі переваги, як відсутність необхідності в інших компонентах, таких як газовий регулятор для переходу з природного газу (NG) на зріджений (LPG).

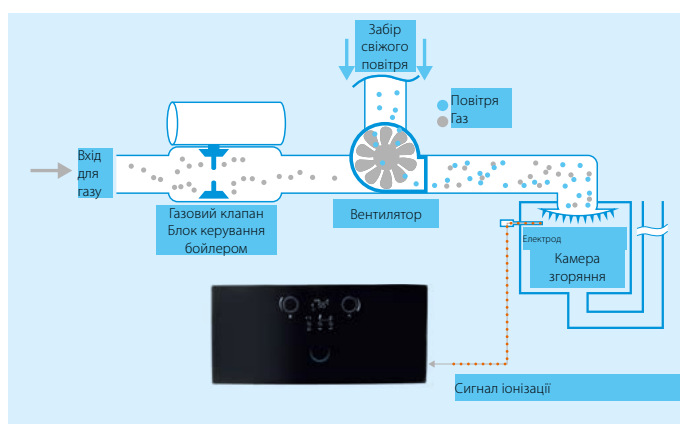

✓ Daikin Eye («Око Daikin»)

Daikin Eye дозволяє контролювати робочий стан вашого комбінованого бойлера.

Синій
Якщо індикатор Daikin Eye синій, це означає, що система працює належним чином. Індикатор Daikin Eye миготить, коли обладнання працює в режимі очікування.

Червоний
Червоний колір індикатора Daikin Eye вказує на те, що систему виведено з експлуатації і потрібно його перевірити й провести технічне обслуговування.

✓ Характеристики продукту

Адаптер для димового газу 60/100

- › Встановлений на заводі
- › Сумісний з верхніми адаптерами/колінами різних виробників арматури для димових газів
- › 3 отворами для вимірювання параметрів повітря та димових газів

Теплообмінник

- › Конструкція Daikin
- › Матеріал: Алюміній
- › Модуляція:
12–18–24 кВт (1:4 — 1:6 — 1:8)
28–35 кВт (1:4 — 1:7)

Розширювальний бак

- › Інтегрований
- › 12–18–24 кВт: 8 л
28–35 кВт: 10 л

Газовий клапан

- › Менша потреба в технічному обслуговуванні
- › Автоматична газова адаптивна система
- › Відсутність додаткових деталей/інструментів для переходу з NG на LPG

Пластинчастий теплообмінник ГВП

Збільшена кількість пластин для швидшого нагрівання води з високою

ефективністю, з функцією «теплого запуску».

Насос і зворотний гідроблок

- › Включає фільтр і обмежувач потоку
- › Повітряний вентиль, зливний кран і внутрішній байпас
- › Насос із низьким енергоспоживанням

Вентилятор

- › Широкий діапазон регулювання
- › Низький рівень шуму

✓ Невеликий газовий конденсаційний комбі-бойлер

Тільки опалення: 12–18 кВт

Комбінована система: 28-35 кВт

Комбінована система: 24 кВт

Об'єм лише
0,06 м³

590 мм

27 кг



256 мм

400 мм

37 кг

690 мм



295 мм

440 мм



reddot award 2018
winner

Простий монтаж і обслуговування

Малий та легкий комбінований бойлер гарантує швидку установку, мінімальне обслуговування та універсальність, завдяки якій його можна розмістити у будь-якому приміщенні.

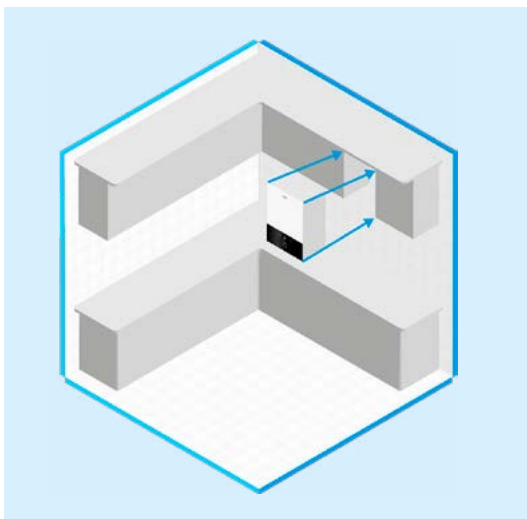

Висока енергоефективність

Клас енергоефективності А відповідає європейським стандартам ERP.

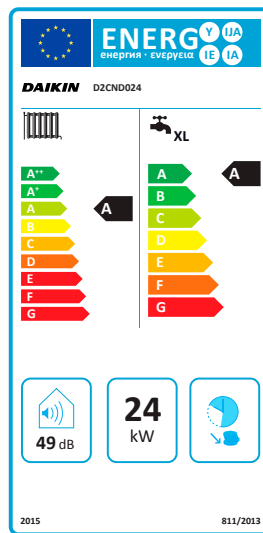

Тиша

Звукова потужність: 49 дБ(A): Звукова потужність — це рівень звуку, який чути при наближенні до блока. Рівень звуку аналогічний шуму посудомийної машини, що працює в сусідньому приміщенні.

Звуковий тиск: 39 дБ(A): Звуковий тиск — це рівень звуку, чутний, коли ви стоїте на відстані 1 метра від блока. Рівень шуму схожий на тихе середовище бібліотеки.

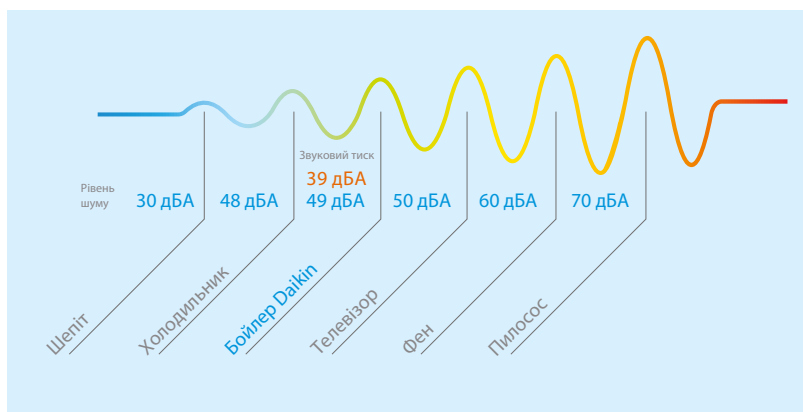



Блок з компактними розмірами — найкраще для вашого будинку



Продуктивність

Модель Т: 12–18–24–28–35 кВт.
Модель С: 24–28–35 кВт.



Модуляція

Можливе зниження до 3 кВт з відношенням модуляції 1:8. Це забезпечує мінімальне споживання енергії під час запуску/зупинки.



Повна конденсація

Приховане тепло надходить від димових газів і подається в систему, внаслідок чого збільшується ефективність та економія енергії.



Комфортний режим

Комбінований бойлер ДК розроблений для забезпечення оптимального рівня комфорту.



Електричний захист

Безпечний комбінований бойлер з класом захисту IP5D.



Ефективність

Сягає рівня ефективності до 109% при повній конденсації.



Насос з частотним керування

Частотне керування дає змогу контролювати споживання енергії для підвищення ефективності та економії енергії.



Тиха робота

Дуже низький рівень шуму, що відповідає новим стандартам ЕС.



Терморегулювання

Пристрій керує системою на основі даних, отриманих від датчика температури зовнішнього повітря та кімнатного термостата.



Компактний розмір

Ця тонка конструкція об'ємом усього 0,06 м³ має сучасний дизайн і поєднує в собі потужність з естетикою.



Висока енергоефективність

Клас ефективності згідно EU Ecodesign Lot1 (A).



Система Lambda Gx

Інноваційна технологія згоряння забезпечує неперевершену ефективність та економію енергії.



Попередня підготовка горючої суміші

Ефективність процесу згоряння досягається за рахунок створення ідеальної комбінації повітря та газу, перш ніж ця суміш досягне пальника.



РК-екран

Привабливий та зручний дизайн.



Подвійний теплообмінник

У пристрої використовується особливий головний теплообмінник Daikin, в якому втілені фірмові технології і який обладнано теплообмінником ГВП з нержавіючої сталі.



Просте технічне обслуговування

Деталі конструкції прості в обслуговуванні.



Програма Onecta

Можливість керування внутрішнім блоком звідусіль за допомогою програми для мобільних пристроїв (опція — адаптер LAN).

Daikin Altherma 3 C Gas

Дуже компактний газовий конденсаційний бойлер, що забезпечує опалення та ГВП

- Блок дуже компактний і гнучкий у використанні: можлива установка практично при будь-яких кімнатних умовах (усередині будинку і зовні) завдяки захисту від замерзання водопроводу
- Простота в обслуговуванні: доступ до всіх компонентів здійснюється шляхом зняття передньої панелі
- Висока ефективність опалення до 109%
- Високий діапазон модуляції 1: 8: потужність адаптується в залежності від необхідного теплового навантаження будинку від 3 до 24 кВт і від 5 до 35 кВт
- Можливість об'єднання з системою сонячних колекторів для підвищення енергоефективності
- Модель С: Комбінована модель означає, що бойлер має пластинчастий теплообмінник, що забезпечує миттєву подачу гарячої води
- Т-модель (бак): Модель з баком означає, що у бойлері пластинчастий теплообмінник відсутній. Гаряча вода подається з зовнішнього бака-накопичувача з підігрівом за рахунок бойлера
- Модель А1 означає, що контур заповнення є внутрішнім
- Модель А4 означає, що контур заповнення є зовнішнім



Внутрішній блок		D2	TND012A4A	TND018A4A	TND024A4A	TND028A4A	TND035A4A	CND024A1A	CND028A4A	CND035A1A		
Центральне опалення	Кількість тепла Ном.	Мін./Макс.	кВт	2,90 / 11,20	2,90 / 17	2,90 / 23,50	4,80 / 27	4,80 / 34	2,90 / 23,5	4,80 / 27	4,80 / 34	
	Qp (чиста теплотворна здатність)											
	Підведена теплота Qp (вища теплота згоряння)	Ном.	Мін./Макс.	кВт	3,20 / 12,40	3,20 / 18,90	3,20 / 26,10	5,30 / 30	5,30 / 37,80	3,20 / 26,10	5,30 / 30	5,30 / 37,80
	Вихід Pn при 80/60°C	Мін./Ном.		кВт	2,80 / 10,90	2,80 / 16,60	2,80 / 22,80	4,60 / 26,30	4,60 / 33,20	2,80 / 22,80	4,60 / 26,30	4,60 / 33,20
	Потужність Pnc при 50/30°C	Мін./Ном.		кВт	3,10 / 12	3,10 / 18	3,10 / 24	5,20 / 28,20	5,20 / 35	3,10 / 24	5,20 / 28,20	5,20 / 35
	Тиск води (PMS)	Макс.		бар	3							
	Температура води	Макс.		°C	100							
	Ефективність Чиста теплотворна здатність			%	98,60	98,20	97,90	98,20		97,90	-	-
	Робочий діапазон	Мін./Макс.		°C	30 / 80							
	Приєднання труб				19 (3/4") зовн.							
Гаряче водопостачання	Підведена теплота (нижча теплота згоряння) Qpw	Ном.	Мін./Макс.	кВт	2,90 / 11,20	2,90 / 17	2,90 / 23,50	4,80 / 29,50	4,80 / 34	2,90 / 23,50	4,80 / 29,50	4,80 / 34
	Підведена теплота (вища теплота згоряння) Qpw	Ном.	Мін./Макс.	кВт	3,20 / 12,40	3,20 / 18,10	3,20 / 26,10	5,30 / 32,70	5,30 / 37,70	3,20 / 26,10	5,30 / 32,70	5,30 / 37,70
	ГВП, поріг			л/хв	-			2,50		2		
	Температура	Заводська установка		°C	50							
	Робочий діапазон	Мін./Макс.		°C	35 / 60							
	Приєднання труб				19 (3/4") зовн.							
Газ	Діаметр з'єднання для газу			мм	19 (3/4") зовн.							
	Споживання (G20)	Мін./Макс.		м³/год	0,31 / 1,18	0,31 / 1,80	0,31 / 2,48	0,511 / 2,89	0,511 / 3,63	0,31 / 2,48	0,511 / 2,89	0,511 / 3,63
	Споживання (G25)	Мін./Макс.		м³/год	0,36 / 1,38	0,36 / 2,09	0,36 / 2,89	0,59 / 3,32	0,59 / 4,19	0,36 / 2,89	0,59 / 3,32	0,59 / 4,19
	Споживання (G31)	Мін./Макс.		м³/год	0,12 / 0,46	0,12 / 0,69		0,20 / 1,10	0,20 / 1,38	0,12 / 0,96	0,20 / 1,10	0,20 / 1,38
Подача повітря	Підключення			мм	100							
	Концентр.				Так							
Димові гази	Підключення			мм	60							
	Опалення	Загальні характеристики опалення	ηs (Сезонна ефективність опалення)	%	93							
ГВП	Загальні характеристики	Гарантоване навантаження			-							
	ГВП	ηwh (еф-ть нагрівання води)		%	-							
Корпус	Колір				Титаново-білий (RAL9003)							
	Матеріал				Листовий метал		Оцинкована сталь, покрита захисним шаром шляхом спікання порошку		Листовий метал	Оцинкована сталь, покрита захисним шаром шляхом спікання порошку		
Розміри	Блок	ВхШхГ	Корпус	мм	590 x 400 x 256		690 x 440 x 295		590 x 400 x 256	690 x 440 x 295		
	Маса	Блок	Пустий	кг	27		36		27	37		
Електроживлення	Фаза/Частота/Напруга			Гц/В	1 ~ /50/230		1 ~ /50/230		1 ~ /50/230			
	Споживання електроенергії	Макс.	Режим очікування	Вт	86		92	112	86	92	112	
ГВП	Макс.			Вт	3,50		2,70		3,50	2,70		
	Режим очікування											

Опції

Категорія	Опис	Найменування
Пульты керування		Зовнішній датчик 150042
		Датчик температури системи сонячних колекторів DRSLRTESENSAA
		Daikin OT + кімнатний термостат DOTROOMTHEAA
		Комунікаційний шлюз DRGATEWAYAA
Система керування — Каскадна		Пульт керування каскадним обладнанням (E8.5064 V1) DRCASCACONTAA
		Пульт керування різними зонами (E8.1124) DRZONECCONTAA
		Адаптер CoCo OT-CAN DRCOCOADPTRAA
		Кімнатний термостат Lago CAN BUS DRCBROOMTHEAA
		Датчик температури потоку (каскад) DRFLWTESENSAA
		Датчик температури зовнішнього повітря (каскад) DRODRTESENSAA
		Датчик температури в баку (каскад) DRSTKTESENSAA
Димові гази		З'єднувач коліно PP 60/100 + MP (0 мм) DRMEEA60100BA
		Адаптер Twin Box 80/80 + MP (0 мм) DRDECOP8080BA
		Верт. з'єднувач 60/100–80/125 + MP (0 мм) DRDECO80125BA
Механічна частина		Накладна пластина (12–18–24 кВт) DRCOVERPLATAA
		Накладна пластина (28–35 кВт) DRCOVERPLA2AA
		Комплект для використання антифризу DRANTIFREEZAB
Комплект клапанів		Комплект клапанів C1 — 90° DRVALVEKIC1AA
		Комплект клапанів C2 — 90° DRVALVEKIC2AA
		Комплект клапанів T1 — 90° DRVALVEKIT1AA
		Комплект клапанів T2 — 90° DRVALVEKIT2AA
Насосні групи та інше		Сепаратор для бруду і магнетиту SAS1 156021
		Сепаратор для бруду і магнетиту IT.DEFANG-TP
		Сепаратор для бруду і магнетиту IT-DEFANG-OT
		Насосна група без підмішування DRUPUMPGRUPAA
		Насосна група з підмішуванням DRMPUMPGRUPAA
Для обслуговування	Сервісний ящик DRSERVCBOX1AA - 5020177	



Daikin Altherma 3 C Gas (D2CNL)

Базова модель — настінний газовий конденсаційний бойлер

Новий газовий конденсаційний бойлер D2CNL-A1A поєднує в собі найважливіше: елегантний дизайн, простоту використання та монтажу для забезпечення опалення та ГВП.

Елегантний дизайн

Продукт має класичний чорно-білий дизайн, який побачив світ із третім поколінням продуктів Daikin Altherma. Габарити та вага роблять його одним із найкомпактніших продуктів у своїй категорії.

Абсолютний комфорт

Продукт забезпечує опалення та миттєву подачу гарячої води без бака та має клас енергоефективності А.

A

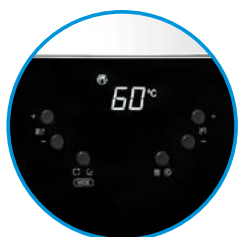

Просто як двічі два

Дуже просте керування через інтерфейс продукту. Установка й обслуговування також дуже легкі, адже всі компоненти доступні спереду.



Daikin Altherma 3 C Gas

Дуже компактний настінний газовий конденсаційний бойлер, що забезпечує опалення та ГВП







- › Простота в обслуговуванні: доступ до всіх компонентів здійснюється шляхом зняття передньої панелі
- › Дуже компактний блок, універсальний у використанні: його можна встановити практично в будь-якому місці (всередині приміщення і ззовні) завдяки захисту водопроводу від замерзання



D2CNL-A1A



Внутрішній блок		D2		CNL024A1A	
Центральне опалення	Кількість тепла Q _p (чиста теплотворна здатність)	Ном.	Мін./Макс.	4 / 23,50	
	Підведена теплота Q _p (вища теплота згоряння)	Ном.	Мін./Макс.	4,40 / 26,10	
	Вихід P _n при 80/60°C	Мін./Ном.		3,80 / 22,80	
	Потужність P _{nc} при 50/30°C	Мін./Ном.		4,40 / 24	
	Тиск води (PMS)	Макс.		3	
	Температура води	Макс.		100	
Гаряче водопостачання	Робочий діапазон	Мін./Макс.		30 / 80	
	Підведена теплота (нижча теплота згоряння) Q _{pw}	Ном.	Мін./Макс.	4 / 25,50	
	Підведена теплота (вища теплота згоряння) Q _{pw}	Ном.	Мін./Макс.	4,40 / 28,30	
	ГВП, поріг		л/хв	2,30	
	Температура	Заводська установка	°C	50	
	Робочий діапазон	Мін./Макс.	°C	35 / 60	
Газ	Споживання (G20)	Мін./Макс.	м³/год	0,40 / 2,50	
Подача повітря	Підключення		мм	100	
	Концентр.			Так	
Димові гази	Підключення		мм	60	
	Опалення	Загальні характеристики	Клас сезонної ефективності опалення	A	
ГВП	Загальні характеристики		η _s (Сезонна ефективність опалення)	93	
			Гарантоване навантаження	XL	
			Клас енергоефективності нагрівання води	A	
			η _{wh} (еф-ть нагрівання води)	87	
Корпус	Колір	Титаново-білий (Ra19003)			
	Матеріал	Оцинкована сталь, покрита захисним шаром шляхом спікання порошку			
Розміри	Блок	ВхШхГ	Корпус	мм	590 x 400 x 256
Маса	Блок	Пустий	кг	27	
Електроживлення	Фаза/Частота/Напруга			1 ~ /50/230	
Споживання електроенергії	Макс.			100	
	Режим очікування			3	

Категорія	Опис	Найменування
Комплект клапанів	 Комплект клапанів для комбінованого бойлера	DRVALVEKIC1AA
Настінний кронштейн	 Настінний кронштейн для невеликих бойлерів	DRWALLRACK1AA
Накладна пластина	 Нижня накладна пластина	DRCOVERPLATAA
Димовий газ	 З'єднувач-коліно PP 60/100	DRMEEA60100BA
	 Адаптер Twin Box 80/80	DRDECOP8080BA
	 Верт. з'єдн. 60/100-80/125	DRDECO80125BA

Daikin Altherma C Gas W

Високоєфективний газовий конденсаційний бойлер для опалення і ГВП

- › Високоєфективний газовий конденсаційний бойлер
- › Найвищий рівень ефективності газового конденсаційного бойлера досягається за рахунок використання пластинчастого теплообмінника лабіринтового типу, що забезпечує покращений теплообмін
- › Невеликі експлуатаційні витрати на опалення та ГВП завдяки новій конструкції подвійного теплообмінника
- › Максимальний комфорт при опаленні та подача гарячої води, коли вона потрібна
- › Швидка, проста й компактна установка завдяки нашому опціональному попередньо зібраному комплекту В-rack, що включає всі додаткові компоненти



EKOMB-AH



Внутрішній блок			ЕНОВ	G12A	G18A	12AH	18AH	42AH	
Центральне опалення	Кількість тепла Qp (чиста теплотворна здатність)	Ном.	Мін./Макс.	кВт	3,80 / 12,50	5,60 / 18,70	3,50 / 11,80	5,60 / 18,70	7,80 / 42,50
	Підведена теплота Qp (вища теплота згоряння)	Ном.	Мін./Макс.	кВт	4,20 / 13,90	6,20 / 20,80	3,90 / 13,10	6,20 / 20,80	8,70 / 47,20
	Вихід Pn при 80/60°C	Мін./Ном.		кВт	- / 12,20	- / 18,20	3,40 / 11,50	5,40 / 17,80	7,70 / 40,90
	Потужність Pnc при 50/30°C	Мін./Ном.		кВт	- / -	- / -	3,80 / 12	5,90 / 18,70	8,50 / 42,20
	Тиск води (PMS)	Макс.		бар			3		
	Температура води	Макс.		°C			90		
Газ	Робочий діапазон	Мін./Макс.		°C			30 / 90		
	Підключення	Діаметр		мм			15		
	Споживання (G20)	Мін./Макс.		м³/год	0,36 / 1,30	0,58 / 1,94	0,36 / 1,22	0,55 / 1,94	0,81 / 4,41
Подача повітря	Споживання (G25)	Мін./Макс.		м³/год	0,42 / 1,50	0,67 / 2,25	0,42 / 1,42	0,64 / 2,25	0,94 / 5,10
	Споживання (G31)	Мін./Макс.		м³/год	0,14 / 0,49	0,22 / 0,74	0,14 / 0,47	0,21 / 0,74	0,31 / 1,68
	Концентр.						60 / 100		
Димові гази	Підключення			мм			60		
Опалення	Загальні характеристики	ηs (сезонна ефективність опалення)		%		92		91	
	Клас сезонної ефективності опалення						A		
Корпус	Колір						Білий — RAL9010		
	Матеріал						Листовий метал з попередньо нанесеним покриттям		
Розміри	Блок	ВхШхГ	Корпус	мм		590 x 450 x 240		710 x 450 x 240	
Маса	Блок	Пустий		кг		30		36	
Електроживлення	Фаза/Частота/Напруга			Гц/В			1 / 50 / 230		
Споживання електроенергії	Макс.			Вт		80		135	
	Режим очікування			Вт		2		4	

Внутрішній блок			ЕКОМВ	22AH	28AH	33AH	G22A	G28A	G33A	
Центральне опалення	Кількість тепла Qp (чиста теплотворна здатність)	Ном.	Мін./Макс.	кВт	5,60 / 18,70	7,10 / 23,70	7,20 / 27,30	5,50 / 23,30	7,10 / 29,10	7,60 / 32,70
	Підведена теплота Qp (вища теплота згоряння)	Ном.	Мін./Макс.	кВт	6,20 / 20,80	7,90 / 26,30	8 / 30,30	6,10 / 25,90	7,90 / 32,30	8,40 / 36,30
	Вихід Pn при 80/60°C	Мін./Ном.		кВт	- / 17,80	- / 22,80	- / 26,30	- / 22,70	- / 28,40	- / 32,10
	Тиск води (PMS)	Макс.		бар				3		
	Температура води	Макс.		°C				90		
	Гаряче водопостачання	Підведена теплота (нижча теплота згоряння) Qpw	Ном.	Мін./Макс.	кВт	5,60 / 22,10	7,10 / 28	7,20 / 32,70	5,50 / 23,30	7,10 / 29,10
Підведена теплота (вища теплота згоряння) Qpw		Ном.	Мін./Макс.	кВт	6,20 / 24,60	7,90 / 31,10	8 / 36,30	6,10 / 25,90	7,90 / 32,30	8,40 / 36,30
ГВП, поріг				л/хв		2		-		2
Газ	Температура	Заводська установка		°C				60		
	Робочий діапазон	Мін./Макс.		°C			40 / 65			
	Підключення	Діаметр		мм			15			
Подача повітря	Споживання (G20)	Мін./Макс.		м³/год	0,58 / 2,29	0,74 / 2,91	0,75 / 3,39	0,58 / 2,42	0,74 / 3,02	0,79 / 3,39
	Споживання (G25)	Мін./Макс.		м³/год	0,67 / 2,65	0,85 / 3,26	0,86 / 3,93	0,62 / 2,82	0,84 / 3,46	0,89 / 3,92
	Споживання (G31)	Мін./Макс.		м³/год	0,22 / 0,87	0,28 / 1,11	0,28 / 1,29	0,21 / 0,94	0,29 / 1,19	0,30 / 1,29
Димові гази	Концентр.						60 / 100			
Опалення	Підключення			мм			60			
	Загальні характеристики	ηs (сезонна ефективність опалення)		%	91	92	93	91	92	93
ГВП	Клас сезонної ефективності опалення						A			
	Загальні характеристики	Гарантоване навантаження		%	L	XL		L	XL	
	ηwh (еф-ть нагрівання води)			%	78	81		90	83	84
Корпус	Клас енергоефективності нагрівання води						A			
	Колір						Білий — RAL9010			
	Матеріал						Листовий метал з попередньо нанесеним покриттям			
Розміри	Блок	ВхШхГ	Корпус	мм	590 x 450 x 240	650 x 450 x 240	710 x 450 x 240	590 x 450 x 240	650 x 450 x 240	710 x 450 x 240
Маса	Блок	Пустий		кг	30	33	36	30	33	36
Електроживлення	Фаза/Частота/Напруга			Гц/В			1 ~ / 50 / 230			
Споживання електроенергії	Макс.			Вт			80			
	Режим очікування			Вт			2			

(1) Налаштування 40°C (2) Налаштування 60°C

Опції

	Тип	Найменування	Конденсаційні бойлери							
			ЕКОМВ*					ЕНОВ*		
			Комбі 22 кВт Максимальна комплектція	Комбі 22 кВт Розширена комплектція	Комбі 28 кВт Максимальна комплектція	Комбі 28 кВт Розширена комплектція	Комбі 33 кВт	Тільки опалення 12 кВт	Тільки опалення 18 кВт	Тільки опалення 42 кВт
Пульт керування	Перетворювач РЧ-WLAN	EKRFLAN1A	•	•	•	•	•	•	•	•
	Комплект донгла	EKDS1A	•	•	•	•	•	•	•	•
Монтаж	Накладна пластина 35	EKCP1A	•	•	•	•	•	•	•	•
	Комплект підключення сонячних теплових панелей	EKSH1A	•	•	•	•	•	•	•	•
Датчик	Зовнішній датчик	EKOSK1A	•	•	•	•	•	•	•	•
Клапан	Комплект клапанів (IT, ES, CZ, GR, PL, PT)	EKVK4A	•	•	•	•	•	•	•	•
	Комплект клапанів (DE)	EKVK5A	•	•	•	•	•	•	•	•
	Комплект клапанів (DE)	EKVK6A	•	•	•	•	•	•	•	•
	Комплект 3-ходових клапанів	EK3WV1A	•	•	•	•	•	•	•	•
В-раск	В-раск для комбін. (IT, ES, CZ, GR, PL, PT)	EKFJS1A	•	•	•	•	•	•	•	•
	В-раск для комбін. (IT, ES, CZ, GR, PL, PT)	EKFJM1A	•	•	•	•	•	•	•	•
	В-раск для комбін. (IT, ES, CZ, GR, PL, PT)	EKFJL1A	•	•	•	•	•	•	•	•
	В-раск для комбін. (FR, BE)	EKFJS2A	•	•	•	•	•	•	•	•
	В-раск для комбін. (FR, BE)	EKFJM2A	•	•	•	•	•	•	•	•
	В-раск для комбін. (FR, BE)	EKFJL2A	•	•	•	•	•	•	•	•
	В-раск для комбін. (UK)	EKFJS3A	•	•	•	•	•	•	•	•
	В-раск для комбін. (UK)	EKFJM3A	•	•	•	•	•	•	•	•
	В-раск для комбін. (UK)	EKFJL3A	•	•	•	•	•	•	•	•
	В-раск для комбін. (DE)	EKFJS4A	•	•	•	•	•	•	•	•
	В-раск для комбін. (DE)	EKFJS6A	•	•	•	•	•	•	•	•
	В-раск для комбін. (DE)	EKFJM6A	•	•	•	•	•	•	•	•
Комплект для використання пропану		EKNY075787	•	•	•	•	•	•	•	•
		EKPS075867	•	•	•	•	•	•	•	•
		EKPS075877	•	•	•	•	•	•	•	•
		EKPS075917	•	•	•	•	•	•	•	•
Перехідний комплект		EKPS076197	•	•	•	•	•	•	•	•
		EKPS076207	•	•	•	•	•	•	•	•
		EKPS076217	•	•	•	•	•	•	•	•
		EKPS076227	•	•	•	•	•	•	•	•
Димові гази	Зворотний клапан для димових газів (каскадна обробка димових газів)	EKFGF1A	•	•	•	•	•	•	•	•
	Горизонтальне рівне завершення димоходу (низький профіль) (Великобританія)	EKFGP1A	•	•	•	•	•	•	•	•
Інше	Концентричне з'єднання (Ø 80/125)	EKNY090717	•	•	•	•	•	•	•	•
	Ексцентричне з'єднання (Ø 80)	EKNY090707	•	•	•	•	•	•	•	•
	Комплект адаптера, концентр. 60/100	EKAS1A	•	•	•	•	•	•	•	•

Система відведення димових газів

Гібридний тепловий насос



Daikin Altherma Hybrid

Настінні газові конденсаційні бойлери



Daikin Altherma C Gas W



Daikin Altherma 3 C Gas W

Огляд Daikin Altherma C Gas W і Daikin Altherma R/H Hybrid

Ваша гарантія правильної роботи обладнання, особливо з точки зору рівня шуму наших теплогенераторів, залежить від використання наших фірмових систем відведення димових газів. Всі наші газові та рідкопаливні конденсаційні бойлери оптимізовані й адаптовані для цього використання.

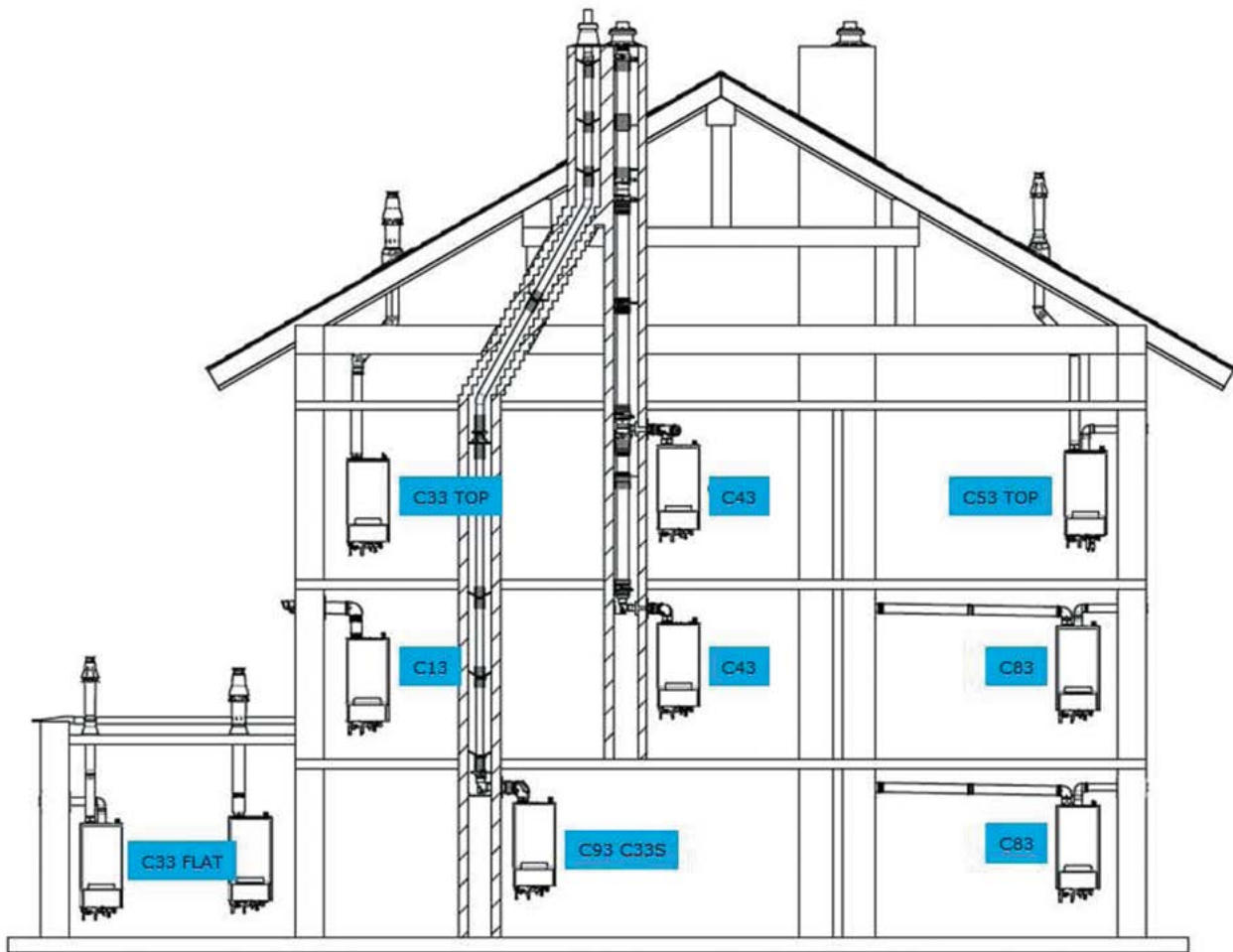

1-8 Варіанти для Daikin Altherma C Gas W і Daikin Altherma R/H Hybrid

CA Впуск для повітря (спалювання)

FG Димовий газ

RV Вентиляція

B_{xx} Тип CEN/TR1749:2009 для роботи в залежності від зовнішнього повітря

C_{xx} Тип CEN/TR1749:2009 для всмоктування

- a** Варіант для під'єднання труби всмоктування (димовий газ/концентричний повітрязабірник)
- b** Варіант для під'єднання труби часткового всмоктування (димовий газ/окремий повітрязабірник)
- c** Варіант для під'єднання залежно від зовнішнього повітря
- d** Вентильовані вертикальні димоходи з вогнестійкістю 90 хвилин (30 хвилин для малоповерхових будівель). Дотримуйтесь місцевих стандартів!
- e** Вентиляційний отвір (1 x 150 см² або 2 x 75 см²)
- f** Вентиляційний отвір (150 см²)

- > Можлива установка димоходів, схвалених для застосування в умовах конденсації — може знадобитися перехідник
- > Вимоги згідно з EN 14471: Клас температури T 120, клас тиску P1, клас консистенції конденсату W, клас корозійної стійкості 2



Програма підбору

Ви можете визначити оптимальне рішення для своїх проектів, використовуючи програмне забезпечення для підбору додаткового обладнання для відведення диму.

Ви можете вказати відповідні деталі для обробки димових газів (обов'язкові та необхідні), залежно від обраних продуктів і конфігурації установки.

Ви також можете зробити свій вибір онлайн за допомогою нашого інструмента на сайті

<http://fluegas.daikin.eu>



Огляд Daikin Altherma C Gas W і Daikin Altherma R/H Hybrid

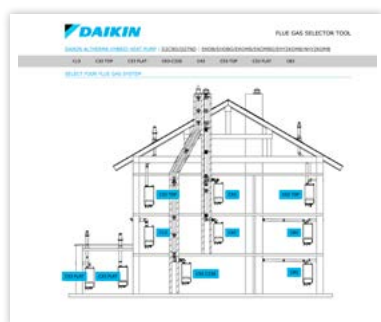
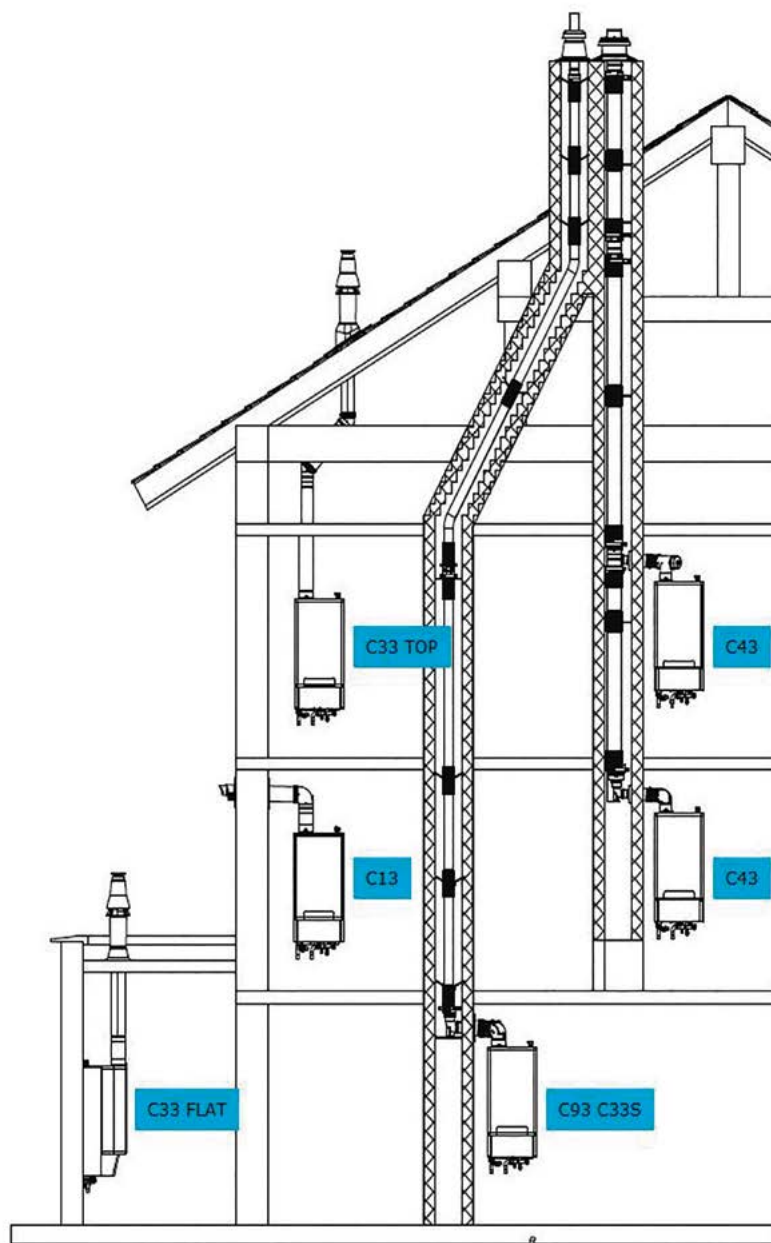

Програма підбору

Ви можете визначити оптимальне рішення для своїх проектів, використовуючи програмне забезпечення для підбору додаткового обладнання для відведення диму.

Ви можете вказати відповідні деталі для обробки димових газів (обов'язкові та необхідні), залежно від обраних продуктів і конфігурації установки.

Ви також можете зробити свій вибір онлайн за допомогою нашого інструмента на сайті

<http://fluegas.daikin.eu>



Огляд Daikin Altherma 3 C Gas W

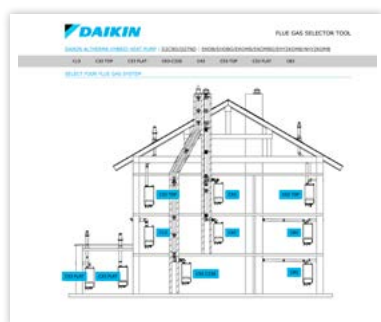
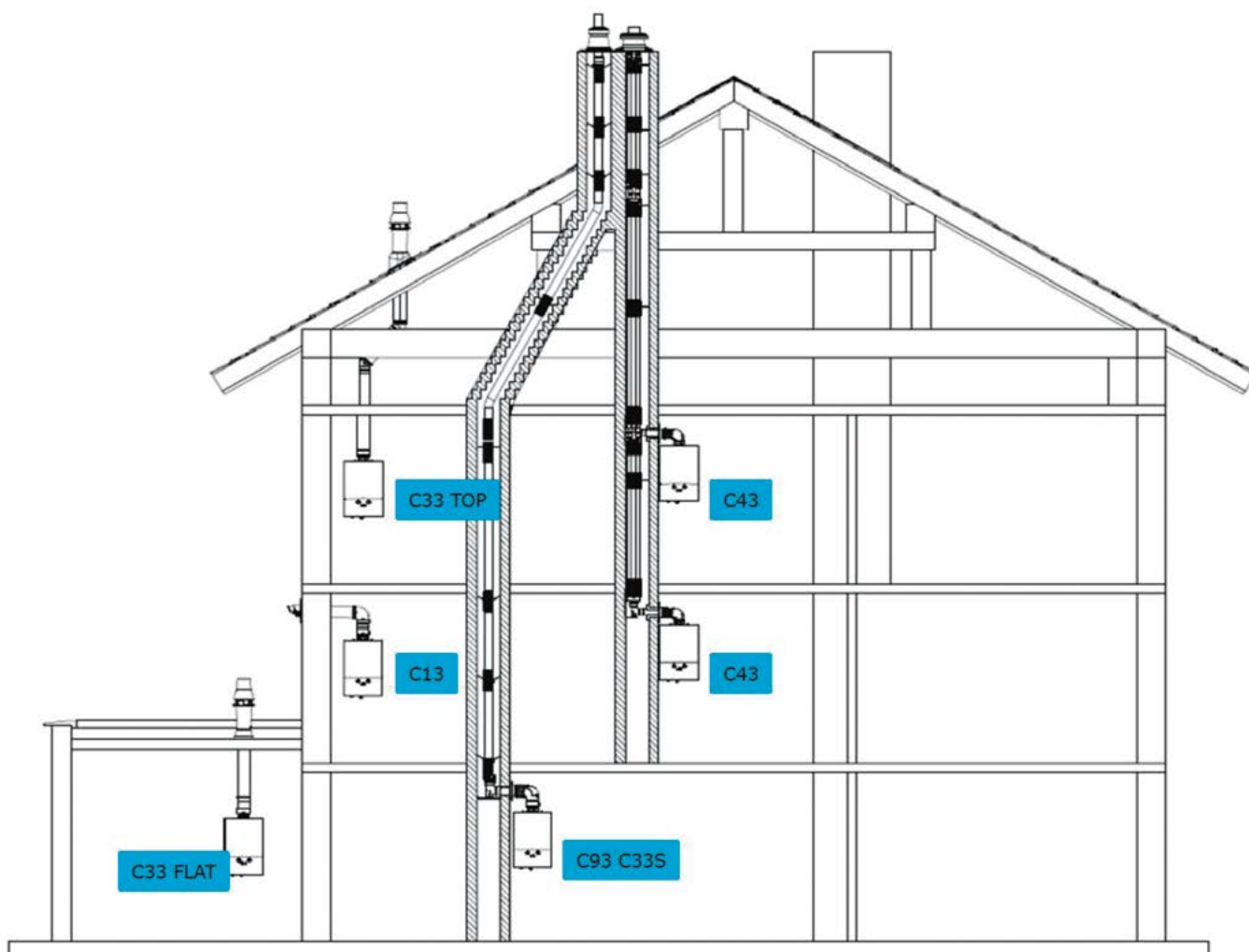

Програма підбору

Ви можете визначити оптимальне рішення для своїх проектів, використовуючи програмне забезпечення для підбору додаткового обладнання для відведення диму.

Ви можете вказати відповідні деталі для обробки димових газів (обов'язкові та необхідні), залежно від обраних продуктів і конфігурації установки.

Ви також можете зробити свій вибір онлайн за допомогою нашого інструмента на сайті

<http://fluegas.daikin.eu>





стор. 166

Децентралізовані рішення

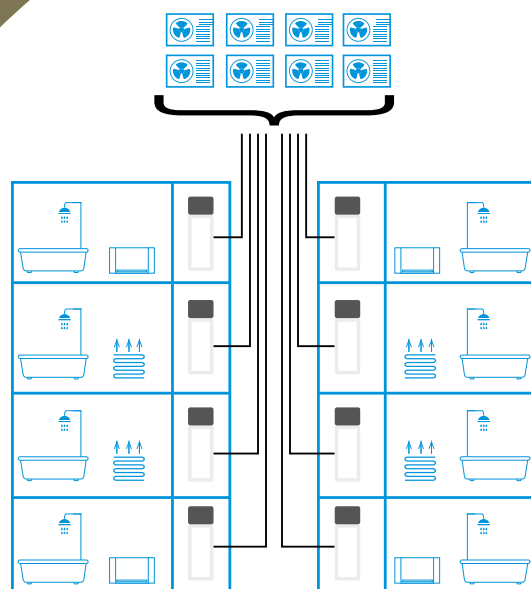

Централізовані рішення

стор. 167

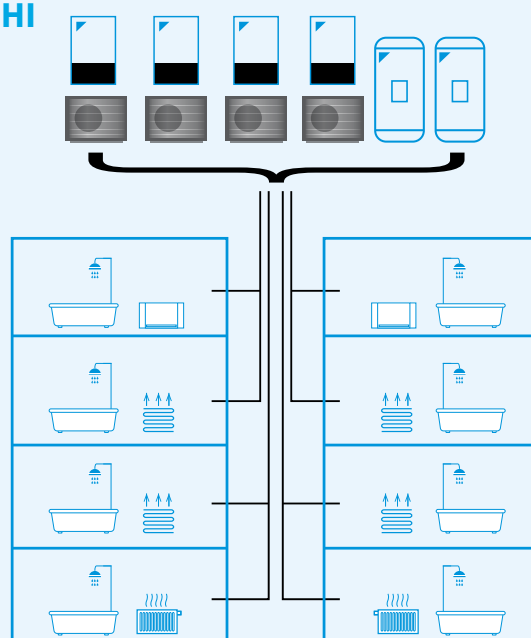

Рішення Daikin для багатоквартирних будинків

Завдяки широкому асортименту індивідуальних теплових насосів Daikin завжди була невід'ємною частиною багатоквартирних будинків із децентралізованими рішеннями.

Завдяки довговічній серії Daikin Altherma Flex Type централізоване рішення для забезпечення ГВП також є частиною модельного ряду.

Нещодавно було випущено Daikin Altherma 3 WS: спеціальне рішення для водяного контуру у висотних будинках.

Таким чином Daikin пропонує численні універсальні рішення для багатоквартирних будинків.

Напівцентралізований: Водяний контур

стор. 170

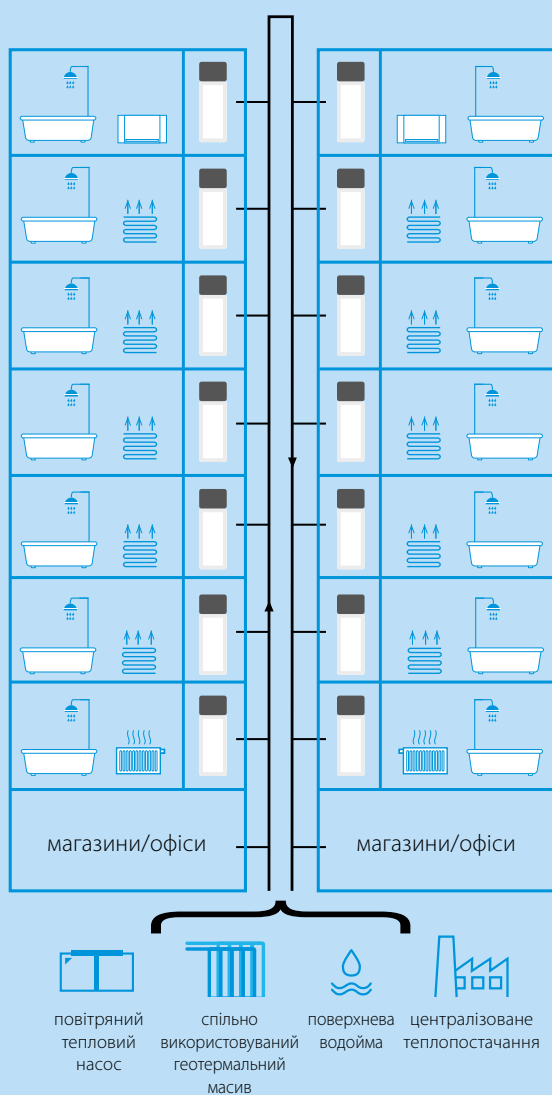

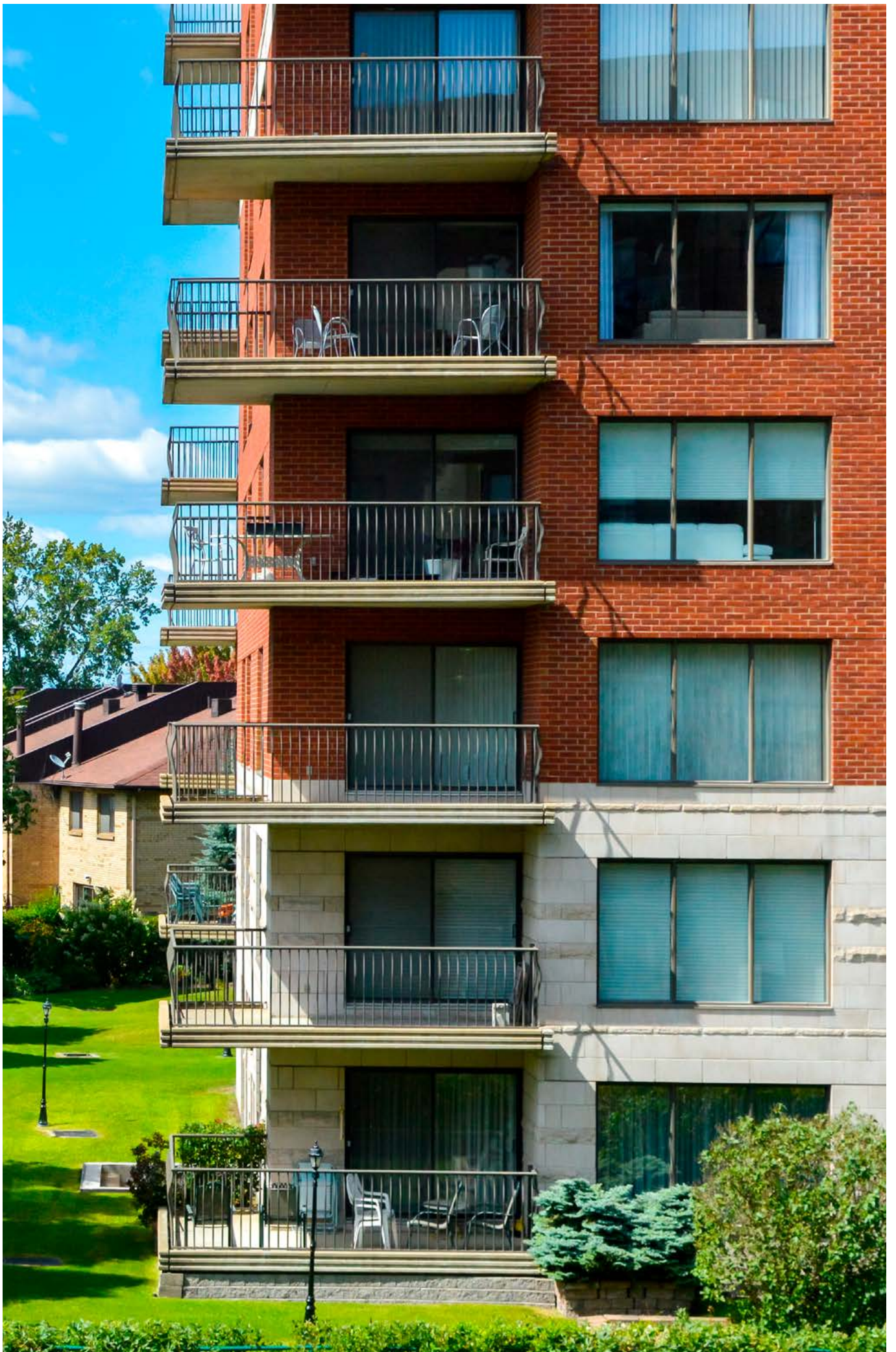

Зміст

Рішення для багатоквартирних будинків

Децентралізовані рішення	166
Централізовані рішення	167
Водяний контур.....	170
Daikin Altherma 3 WS.....	170



Перегляньте наші багатоквартирні рішення:
[https://collectivehousing.daikin.eu/
en-GB/high-rise](https://collectivehousing.daikin.eu/en-GB/high-rise)



Децентралізовані рішення

У децентралізованому варіанті кожна квартира будинку оснащена окремим тепловим насосом. Кінцевий споживач має повний контроль над своєю системою та споживанням. Зовнішній блок часто встановлюють на балконі або на даху.



Великий вибір рішень Daikin

Завдяки широкому асортименту теплових насосів Daikin може запропонувати численні децентралізовані рішення для багатоквартирних будинків.

У кожній квартирі встановлено індивідуальний продукт: тепловий насос повітря-вода спліт-системи, гібридний тепловий насос...

Всередині квартири:

У разі децентралізованих рішень всередині квартири знаходиться лише внутрішній блок. Він зазвичай встановлюється в технічному або підсобному приміщенні та займає місця не більше, ніж інша побутова техніка, наприклад пральна машина.



Це дозволяє кінцевому користувачеві повністю контролювати енергоспоживання та задовольняє його потреби найефективнішим способом, чи то в опаленні приміщень, охолодженні чи ГВП.

За межами квартири:

Зовнішній блок з тепловим насосом можна встановлювати в різних місцях для якомога більш ефективного використання простору.

Наприклад, на балконі:



Або на даху:





Централізовані рішення

Централізовані варіанти застосування мають центральне джерело енергії для опалення та ГВП. Каскадне рішення — це тип централізованої системи, в якій один зовнішній блок забезпечує енергією кілька квартир. Проте у кожній квартирі все одно є внутрішній блок як центр керування.

✓ Ще одне призначення високопродуктивних теплових насосів Daikin

При каскадному рішенні один зовнішній блок більшої потужності забезпечує енергією кілька квартир. Цей більший зовнішній блок має потужність від 11 до 18 кВт, порівняно з окремими тепловими насосами до 8 кВт. Кожен зовнішній блок з'єднаний з іншим для утворення центрального джерела енергії, що забезпечує загальну продуктивність до 50 кВт. Для встановлення такої системи діють певні правила.

Сумісні блоки

- Daikin Altherma 3 H HT + настінний блок
- Daikin Altherma 3 R + настінний блок
- Моноблок Daikin Altherma 3 M
- Daikin Altherma Flex HT лише для ГВП

Підключення гідроспліт-системи

У разі Daikin Altherma 3 H HT установнику потрібно під'єднати лише з'єднання для води зовнішнього та внутрішнього блоків.

Блок пропонується у класах 14, 16 і 18 кВт і забезпечує LWT (температуру води на виході) до 70°C, оснащений радіаторами.

З'єднання для холодоагенту

Блок Daikin Altherma 3 R спліт-системи пропонується у класах 11, 14 і 16 і забезпечує LWT до 60°C.

Можливість роботи з низькими LWT дозволяє заощадити додаткову енергію за рахунок використання теплої підлоги або конвекторів для теплового насоса як радіаторів для опалення чи охолодження.

Моноблок

Daikin Altherma 3 M також працює при низькій LWT до 60°C. Моноблок має додаткову перевагу для економного використання простору всередині: справді, внутрішній блок не потрібен, якщо бак для ГВП встановлено в приміщенні загального користування.

Пульт каскадного керування

Daikin надає універсальний пульт централізованого керування до каскадної системи EKCC8-W для використання в поєднанні зі шлюзом DCOM-LT/IO.

Шлюз DCOM є інтерфейсом для інтеграції BMS. Він пропонує такі можливості:

- Зв'язок Modbus, включаючи сумісність з EKCC8-W для застосувань з послідовною роботою
- Перевірка напруги
- Керування Modbus





Daikin Altherma R Flex Type HT HW

Чому слід вибрати високотемпературну систему Daikin Altherma Flex Type?

Високотемпературна система Daikin Altherma Flex Type — це централізоване рішення, що ідеально підходить для будівель з великими потребами у гарячій воді, таких як житлові будинки або комерційні приміщення.

✓ Комфорт

Гаряче водопостачання

- › Оснащення технологією теплового насоса повітря-вода
- › Краща система для задоволення високих вимог до гарячого водопостачання
- › Завдяки використанню поновлюваної енергії від теплового насоса система може нагріти бак гарячої води до 75°C без використання електричного нагрівача

✓ Енергоефективність

- › Висока енергоефективність означає сталу роботу і низькі експлуатаційні витрати
- › Інверторний компресор безперервно регулює швидкість компресора відповідно до фактичного навантаження. Зменшення кількості енергоємних пусків і зупинок забезпечує зменшення споживання енергії (до 30%) і стабільніші температури

✓ Надійність

Модульна система

Один або кілька зовнішніх блоків можна підключити до декількох внутрішніх блоків (максимум 10 внутрішніх блоків на зовнішній блок)



Daikin Altherma R Flex Type HT HW

- › Невеликі витрати на електроенергію та низький рівень викидів CO₂
- › Простота монтажу й експлуатації
- › Задовольняє всім вимогам будівлі: до 1 зовнішнього блока можна підключити до 10 внутрішніх блоків



Зовнішній блок		EMRQ	8AB	10AB	12AB	14AB	16AB
Теплопродуктивність	Ном.	кВт	22,40 (1)	28 (1)	33,60 (1)	39,20 (1)	44,80 (1)
Сезонна ефективність	ГВП	Загальні характеристики	Гарантоване навантаження				
		Середньоклімат. умови	Середньоклімат. умови				
		Клас енергоефективності нагрівання води	Клас енергоефективності нагрівання води				
		%	93		83,70		93
			A				
Корпус	Колір	Білий Daikin					
	Матеріал	Пофарбована оцинкована сталевая пластина					
Розміри	Блок	ВхШхГ	1680 x 1300 x 765				
Маса	Блок	кг	331		339		
Робочий діапазон	Гаряче водопостачання	Темп. зовн. повітря	Мін. ~		Макс. °C (с.т.)		
			-20 ~ 35				
Холодоагент	Тип	R-410A					
	Заправка	кг	10,30	10,60	10,80	11,10	
		екв.т CO ₂	21,50	22,10	22,50	23,20	
Приєднання труб	Рідина	ЗД	9,52		12,7		
	Всмоктування	ЗД	19,10	22,20	28,60		
	Газ високого та низького тиску	ЗД	15,90	19,10		22,20	
	Довжина труб	Зовн.- Внутр.	Макс.	100			
	Система	Еквів.	120				
	Загальна довжина трубопроводів	Система	300				
	Фактич.						
Рівень звукової потужності	Опалення	Ном.	78	80		83	84
Рівень звукового тиску	Опалення	Ном.	58	60		62	63
Електроживлення	Фаза/Напруга	В	3 ~ /380-415				
Струм	Рекомендовані запобіжники	A	20	25		40	

(1) Умови: Ta=7°C (с.т.)/6°C (в.т.), 100% відношення підключень
Цей продукт містить фторвмісні парникові гази.

Опції

	Тип	Найменування	EMRQ-AB
Дренаж	Комплект центрального дренажного піддона	KWC25C450	•
	Рефнет — гребінка	KHRQ(M)22M29H8	•
	Рефнет — гребінка	KHRQ(M)22M64H8	•
Рефнет	Рефнет — трійник	KHRQ(M)22M20T8	•
	Рефнет — трійник	KHRQ(M)22M29T8	•
	Рефнет — трійник	KHRQ(M)22M64T8	•

Рішення для водяного контуру Daikin Altherma 3 WS



Daikin Altherma 3 WS для багатоквартирних будинків забезпечує інноваційний підхід до зменшення викидів вуглекислого газу в житловому секторі. Індивідуальні теплові насоси забезпечують економне опалення, ГВП та опціональне охолодження для кожної квартири, підключеної через центральний водяний контур. Таким чином, оптимізоване використання відновлюваної енергії та мінімізовані втрати тепла при розподіленні покращують екологічні показники багатоквартирного будинку.

Останнім часом кількість людей, які проживають у міських районах, постійно збільшується. Багатоквартирні будинки в Європі становлять велику частку європейського житлового фонду. Особливо якщо врахувати, що у 2018 році 46,0% населення ЄС-27 проживали у квартирах. (*) Отже, багатоквартирні будинки відіграють велику роль у споживанні енергії та викидах CO₂ у будівельному секторі ЄС.

Як наслідок, більший попит на житлову площу виливається у зростання багатоквартирної забудови у майбутніх містах. Будівельний сектор відіграє значну роль у споживанні енергії, оскільки його частка — 40% енергії, що використовується в ЄС. Нові європейські директиви спрямовані на покращення ефективності сучасних будівель для досягнення визначених майбутніх цілей. З цієї точки зору теплові насоси відіграють ключову роль для втілення цих цілей у життя не лише у приватних будинках, а й у багатоквартирних домах.

Компанія Daikin, лідер інновацій вже понад 90 років, приймає цей виклик і пропонує своє рішення для багатоквартирних будинків, що передбачає застосування повністю поновлюваних джерел і засноване на технології теплового насоса. Від мало- до багатопверхових житлових будинків, від індивідуальних до централізованих систем опалення, від модернізованих будинків до новобудов — компанія Daikin має потрібний досвід і необхідні для вас системи й рішення.

(*) https://ec.europa.eu/eurostat/statistics-explained/index.php?title=Living_conditions_in_Europe_-_housing_quality

Висока ефективність і екологічність — рішення все в одному

Індивідуальні теплові насоси, підключені до центрального контуру

Ця інноваційна система складається з мережі теплових насосів, підключених до загального центрального водяного контуру. У кожній квартирі встановлюється блок Daikin Altherma 3 WS — високоефективний тепловий насос «вода-вода» із вбудованим баком ГВП.

Тепловий насос у кожній квартирі працює незалежно, але він підключений до загального центрального водяного контуру для формування комунальної системи. У центральному водяному контурі має підтримуватися температура від +10°C і до +30°C. Завдяки такому широкому діапазону температур воду з центрального контуру можна нагріти/охолодити у кілька різних способів:

- › Геотермальний або повітряний тепловий насос
- › Спільно використовуваний геотермальний масив, свердловина або теплові стрижні
- › Поверхневе джерело води, наприклад, річка, канал або морська вода
- › Районна тепломережа
- › Рекуперація теплоти стоків

Таким чином дизайнер отримує свободу вибору найбільш підходящої форми відновлюваної енергії, доступної на місці: землі, води чи повітря

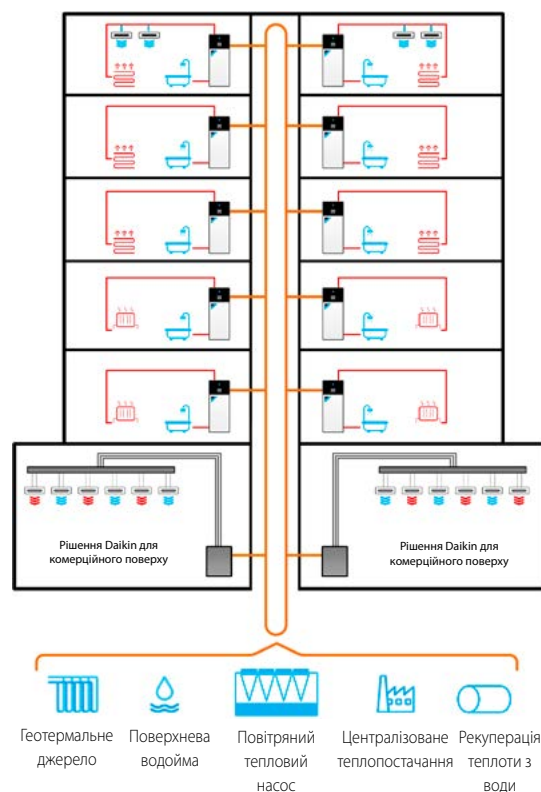

Низькі температури навколишнього середовища та мінімальні втрати тепла

Ця високоефективна мережа теплових насосів здатна забезпечити економічно ефективно опалення, гаряче водопостачання та, за потреби, охолодження всього житлового будинка при відносно низьких температурах зовнішнього повітря.

Порівняно з великими втратами при розподілі у типових комунальних системах опалення, які призводять до перегріву будівель та марної витрати енергії, контур із нижчою температурою забезпечує зменшення втрати тепла більш ніж на 90%. Отже, це набагато більш економічно ефективно рішення, яке зменшує кількість викидів вуглекислого газу всієї будівлі.

Основні переваги системи:

- Використання відновлюваної (або рекуперованої) енергії
- Екологічне рішення теплового насоса забезпечує значне скорочення викидів CO₂ порівняно з традиційними системами
- Екологічне рішення зменшує компенсаційні виплати за викиди вуглекислого газу
- Енергетичний центр не потрібен, а отже не потребує цінного простору для свого розміщення
- Опалення, ГВП та охолодження з використанням 2-трубної мережі зменшує потрібні капіталовкладення порівняно з традиційним 4-трубним рішенням
- Інтуїтивно зрозумілі для користувача елементи керування та підключення до Інтернету в стандартній комплектації
- Квартирний тепловий насос має вбудований резервний нагрівач, отже опалення та ГВП забезпечуються за будь-яких умов.
- Спрощене підключення до водяного контуру завдяки вбудованому регулюванню незалежно від тиску для автоматичного потоку від теплового насоса
- Номінальний тиск 16 бар (з боку водяного контуру) для спрощення монтажу у висотних будинках: немає потреби в редукторах у будинках до 20 поверхів

Розроблений для сучасного життя



Створений для комфорту

Завдяки температурі води на виході до 65°C та високій ефективності, Daikin Altherma 3 WS забезпечує найнижчі експлуатаційні витрати та найвищий рівень комфорту для кожної квартири.



Універсальна конструкція

Daikin Altherma 3 WS відрізняється високою універсальністю та працює з різними нагрівачами, такими як радіатори, система теплої підлоги, конвектори теплового насоса або фанкойли. Це надає максимум гнучкості при проектуванні.



Все в одній інтегрованій моделі

Підлоговий внутрішній блок із вбудованим баком для ГВП залишається непомітним, оскільки займає мінімум простору.



Зниження викидів вуглекислого газу

У порівнянні з типовою комбінованою теплоенергетичною установкою (СНП) з бойлером, яка часто використовується в квартирах, система Daikin Altherma 3 WS забезпечує скорочення викидів вуглекислого газу на 143 тони.¹





Скорочення капітальних витрат

Завдяки низькотемпературному водяному контуру, підключеному до холодильної машини з тепловим насосом на даху або в технічних приміщеннях, а також блоку Daikin Altherma 3 WS у кожній квартирі, підключеному до конвекторів теплового насоса або фанкойлів Daikin, уся система забезпечить менші викиди вуглекислого газу порівняно з типовою системою опалення. Це може зменшити виплати виробника за викиди вуглекислого газу, а отже така система опалення та охолодження має екологічні та економічні переваги.

BLUEEVOLUTION

Технологія теплового насоса зменшує викиди вуглекислого газу порівняно з будь-якою традиційною системою опалення на викопному паливі. Але Daikin Altherma 3 WS робить ще більше для зменшення потенціалу глобального потепління (ПГП), оскільки вона оснащена технологією Bluevolution Daikin із використанням холодоагенту R-32. R-32 має нижчий ПГП, ніж інші холодоагенти, що, як правило, застосовуються в системах теплових насосів, і використовується в меншій кількості, а тому він в цілому більш екологічний.

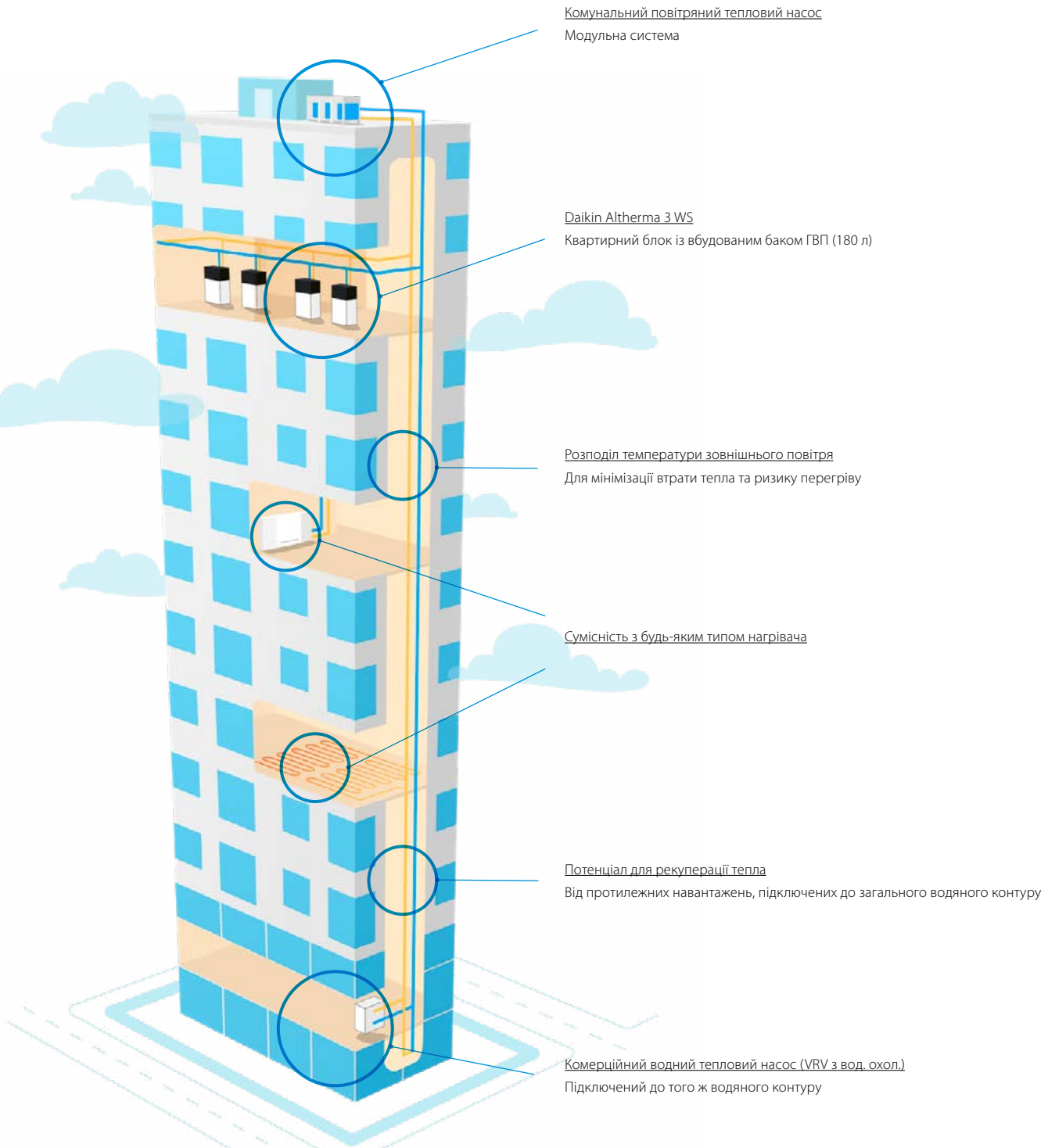

¹ На основі блока з 277 квартир із комбінованою теплоенергетичною системою (CHP) та системами з тепловими інтерфейсними блоками (HIU) з тепловою ефективністю CHP 48% та електричною ефективністю 32%, 60% CHP / 40% бойлера, порівняно з тепловим насосом зі значенням SCOP 3,7 на основі SAP2012

Турбота про зручність клієнтів

Daikin Altherma 3 WS гарантує майже безшумну роботу завдяки спеціально розробленому модулю ротаційного компресора, оснащеного вібро- та звукоізоляцією для мінімізації рівня шуму.



Винятково тиха робота

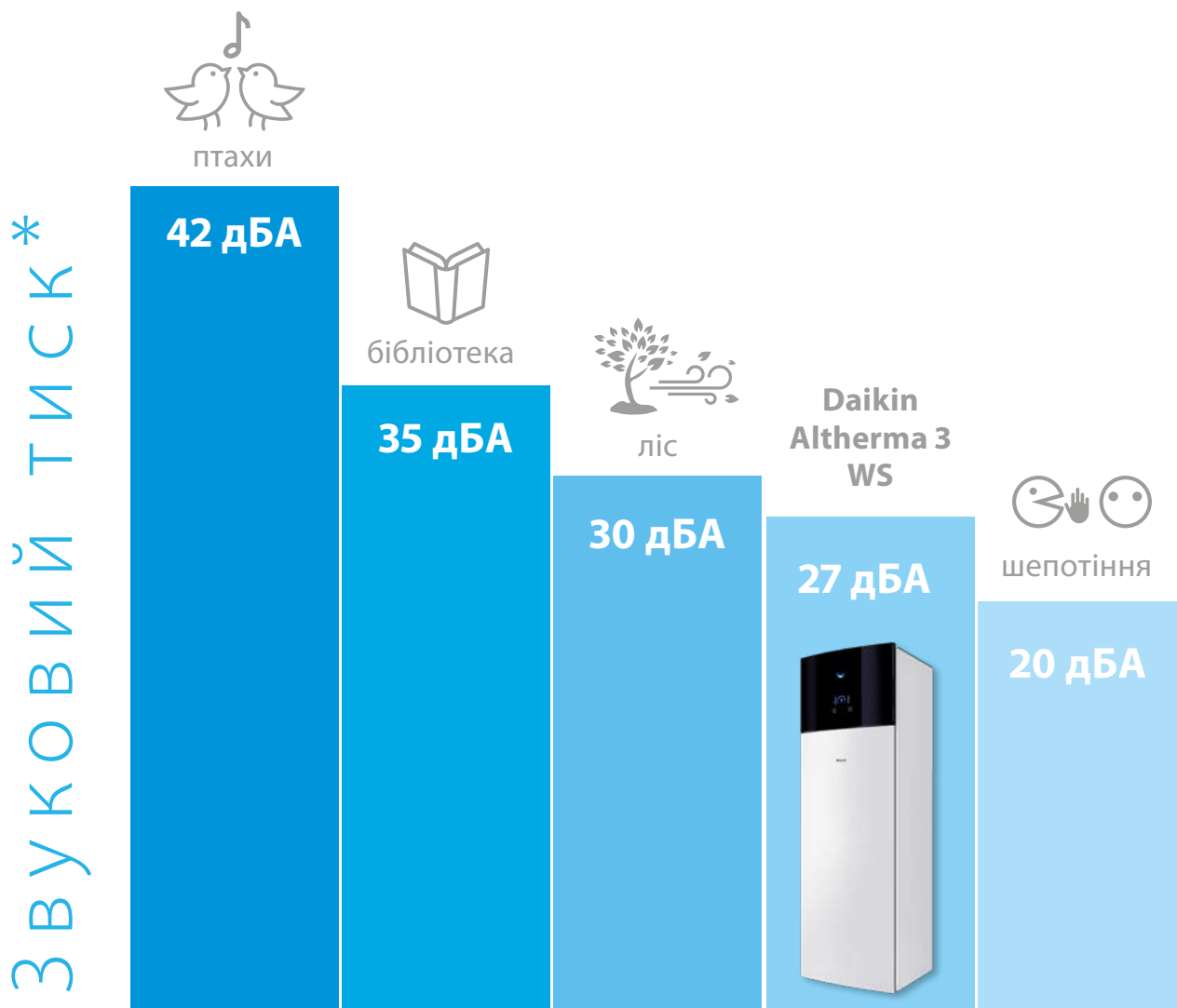

*на відстані 1 метра.

Daikin пропонує цілий спектр опцій для управління, щоб мешканці могли насолоджуватися повним контролем своєї системи опалення будь-де у будь-який час.



Інтелектуальні елементи керування

Інтелектуальне керування Daikin надає кінцевому користувачеві повний контроль над системою опалення та ГВП, а також заощаджує гроші на рахунках за електроенергію, завдяки логіці управління Daikin, що підлаштовується під умови в приміщенні.

Madoka для опалення

Небувала економія енергії для користувача завдяки елегантному контролеру Madoka. Madoka забезпечує більш стабільний мікроклімат у приміщенні, регулюючи температуру води за потреби, а також скорочуючи кількість циклів вмикання/вимикання.



BRC1HHDW



BRC1HHDS



BRC1HHDK

- ✓ Плавні лінії та елегантний дизайн
- ✓ Ідеально вписується у будь-який інтер'єр
- ✓ Легкість використання завдяки інтуїтивно зрозумілим елементам керування



Програма Oneota

Програма Daikin Residential Controller для смартфона дозволяє кінцевим користувачам контролювати та керувати їхньою системою опалення будь-де в будь-який час.

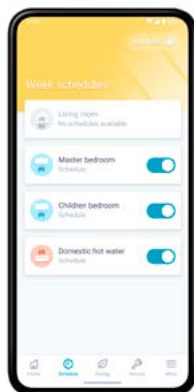

- 🔍 Моніторинг стану нагрівальної системи
- 🔧 Вибір режиму роботи й налаштування температури
- 📅 Програмує налаштування температури і режим роботи

Простий і швидкий монтаж

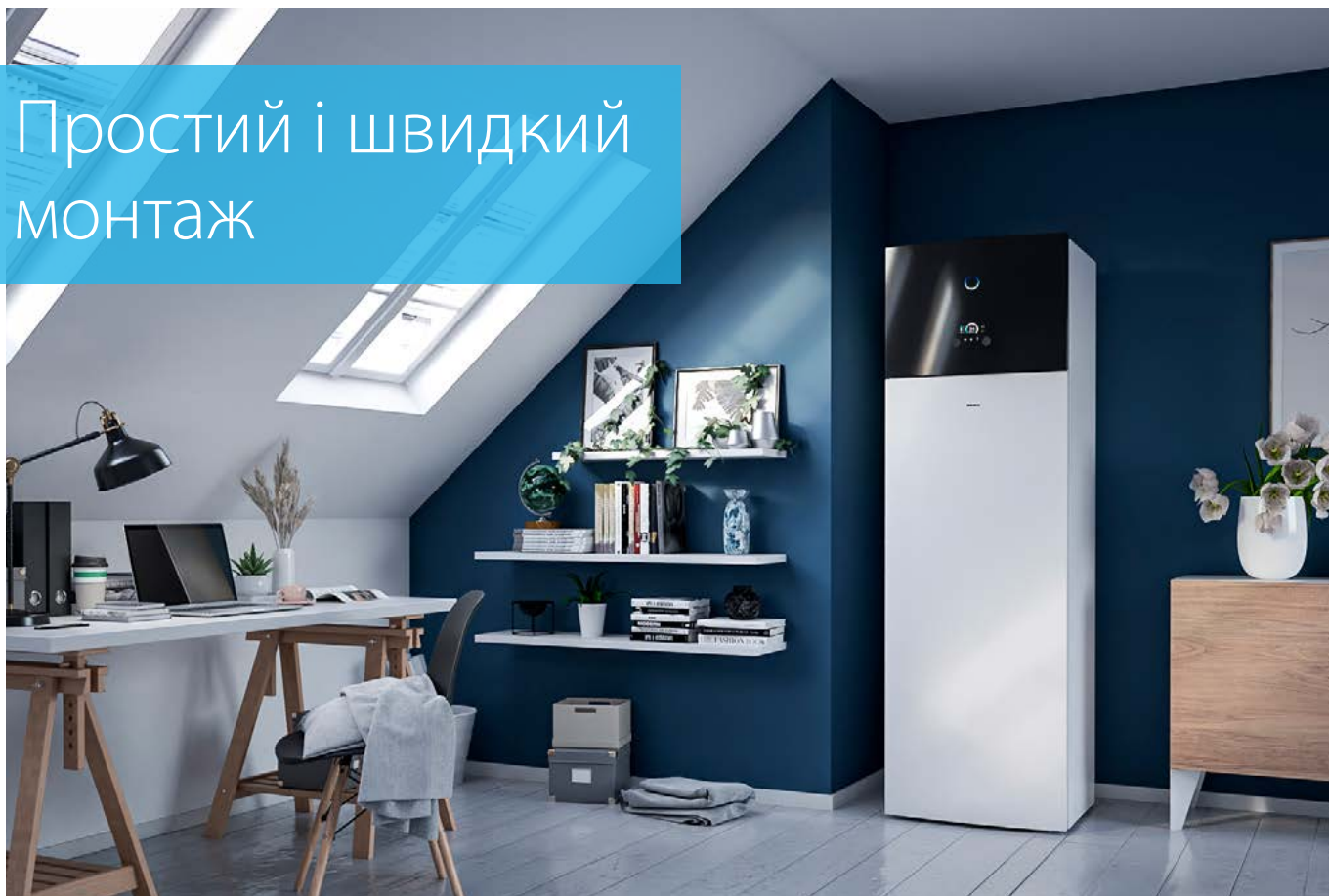

Кожен квартирний блок складається з герметичного теплового насоса на R-32 з низьким ППП, вбудованого бака ГВП з високим ступенем термоізоляції та електричного резервного нагрівача, тому встановлення та обслуговування блока не підпадає під жодні обмеження щодо F-газів. Установка та сервісне обслуговування також прості та не потребують багато часу завдяки невеликим габаритам, змонтованим на заводі трубопроводам на верхній частині блока та змінному гідромодулю.



Всі трубні з'єднання розташовані зверху й організовані попарно: вхід і вихід

Попередньо виконані стандартні електричні з'єднання



Знімний компресорний модуль, що дозволяє зменшити загальну вагу на 70 кг

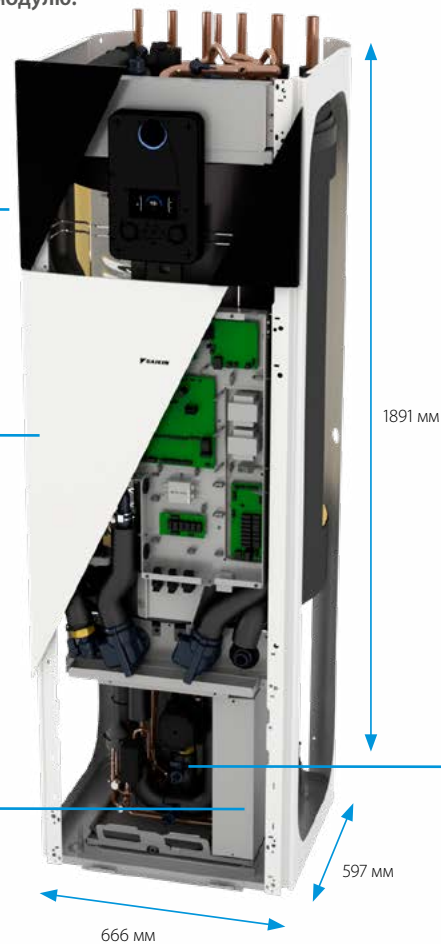

Інтуїтивно зрозумілий інтерфейс

Daikin Eye («Око Daikin»)

Інтуїтивно зрозуміле «Око Daikin» відображає статус системи в режимі реального часу.



Синій:

Якщо індикатор Daikin Eye синій, це означає, що система працює належним чином. Індикатор Daikin Eye миготить, коли обладнання працює в режимі очікування.



Червоний:

Червоний колір індикатора Daikin Eye вказує на те, що систему виведено з експлуатації і потрібно його перевірити й провести технічне обслуговування.



Швидке налаштування

Увійдіть у систему, і ви зможете повністю налаштувати блок за допомогою нового інтерфейсу користувача менш ніж за 9 кроків.

Ви навіть можете перевірити, чи готовий блок до використання, виконавши цикли тестування. Ви можете передати налаштування на USB-накопичувач і завантажити їх безпосередньо на блок або через хмару.

Простота керування

Працюйте надшвидко з новим інтерфейсом користувача. Він дуже простий у використанні — всього кілька кнопок і дві навігаційні ручки.

Відмінний дизайн

Інтерфейс користувача розроблено спеціально з метою забезпечення високого рівня інтуїтивності. Висококонтрастний кольоровий екран забезпечує вражаючі практичні візуальні ефекти, які дійсно допоможуть вам як установнику або інженеру з обслуговування.

Може бути легко змонтований у обмеженому просторі завдяки невеликій потрібній для установки площі та вбудованим ручкам



Номінальний тиск 16 бар для всіх гідравлічних компонентів на стороні водяного контуру, що найкраще підходить для висотних будівель

Встановлений на заводі незалежний від перепаду тиску клапан регулювання для налаштування потоку із загального водяного контуру (розрахункова витрата: 9,6 л/хв)

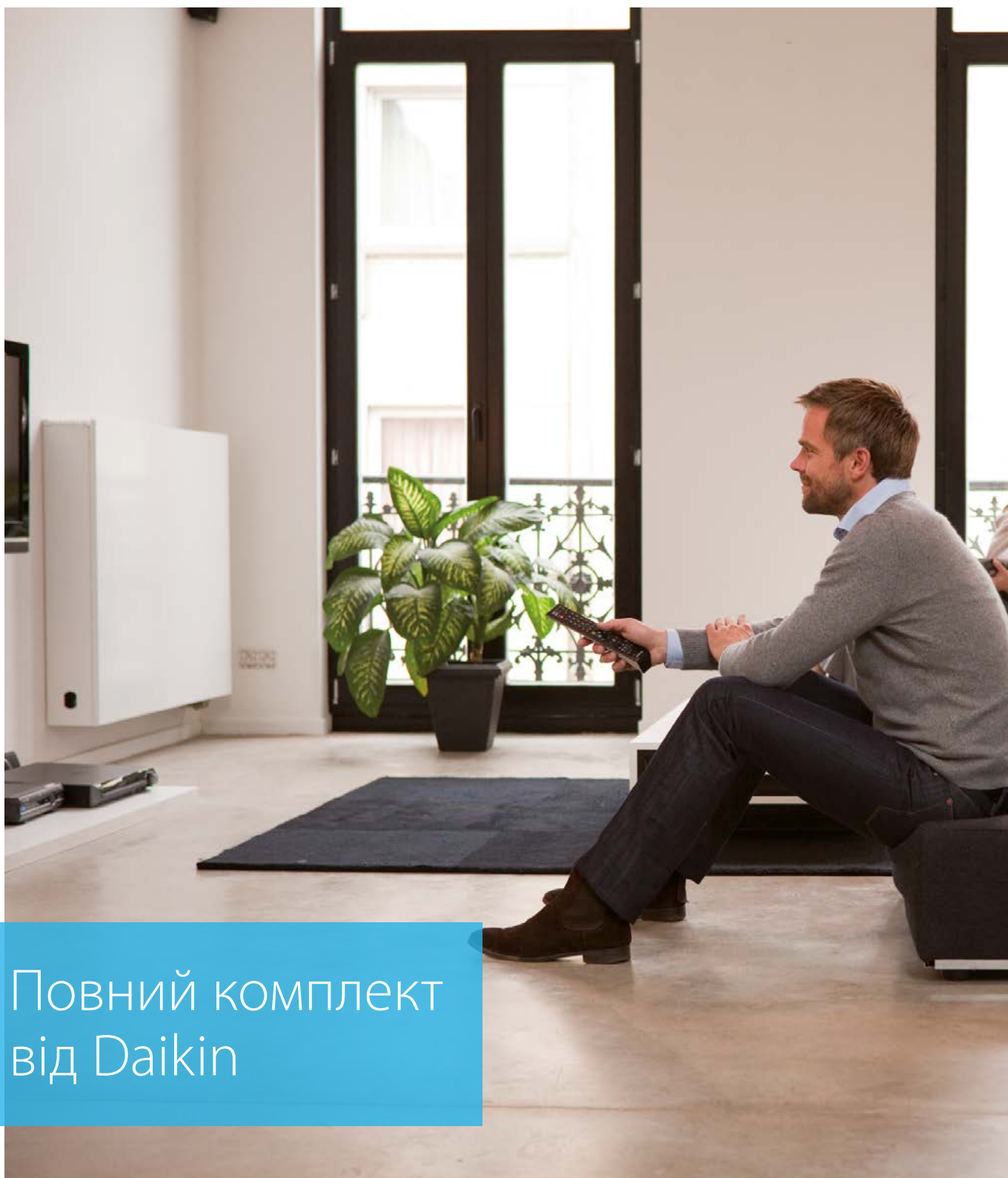

Повний комплект від Daikin

Система Daikin Altherma 3 WS прекрасна тим, що кожен тепловий насос у квартирі може підключатися до широкого спектра нагрівачів та систем управління, які входять до повного комплекту Daikin. Таким чином забезпечується повна інтеграція та безперебійна робота рішення для опалення у кожній квартирі.

Аналогічним чином комунальний водяний контур може працювати з використанням різних рішень із тепловим насосом. І в черговий раз Daikin може запропонувати широкий спектр водяних теплових насосів, 2- і 4-трубних повітряних теплових насосів у ще більш широкому діапазоні конфігурацій для забезпечення центрального джерела енергії для комунальної системи опалення.

Таким чином Daikin пропонує комплексне рішення — високоефективну систему, яка знижує викиди вуглекислого газу та зменшує компенсаційні виплати для вашого багатоквартирного будинку.



EWSA(H/X)-D9W для багатоквартирних будинків

Внутрішній блок		EWSA	H06D9W	X06D9W	
B0/W35	Теплопродуктивність	Ном.	кВт	6,44	
	Споживана потужність	Макс.	кВт	1,67	
	COP			3,85	
W10/W35	Теплопродуктивність	Ном.	кВт	6,13	
	Споживана потужність	Ном.	кВт	1,15	
	COP			5,33	
W10/W55	Теплопродуктивність	Ном.	кВт	5,61	
	Споживана потужність	Ном.	кВт	1,72	
	COP			3,27	
W20 / W35	Теплопродуктивність	Ном.	кВт	6,17	
	Споживана потужність	Ном.	кВт	0,82	
	COP			7,49	
W20 / W55	Теплопродуктивність	Ном.	кВт	6,30	
	Споживана потужність	Ном.	кВт	1,48	
	COP			4,26	
W25 / W35	Теплопродуктивність	Ном.	кВт	5,80	
	Споживана потужність	Ном.	кВт	0,6	
	COP			9,62	
W25 / W55	Теплопродуктивність	Ном.	кВт	6,36	
	Споживана потужність	Ном.	кВт	1,35	
	COP			4,71	
Опалення приміщень відповідно до EN14825 та EN14511:2018	Середньоклімат. умови	ηs (Сезонна ефективність опалення)	%	158	
	Вода на вході 10°C	Клас ефективності		A+++	
	Вода на виході 55°C	sCOP		4,15	
				4,24	
Середньоклімат. умови	Вода на вході 10°C	ηs (Сезонна ефективність опалення)	%	253	
	Вода на виході 35°C	Клас ефективності		A+++	
		sCOP		6,51	
				6,70	
Опалення приміщень відповідно до реальних умов експлуатації	Середньоклімат. умови	Середня ефективність опалення приміщень	%	360,4	
	Вода на вході 20°C	Середній COP		9,21	
Охолодження приміщення W30 / W7	Холодопродуктивність	Ном.	кВт	-	
	Споживана потужність	Ном.	кВт	-	
	EER			5,81	
Охолодження приміщення W30 / W18	Холодопродуктивність	Ном.	кВт	-	
	Споживана потужність	Ном.	кВт	-	
	EER			1,38	
Гаряче водопостачання	Загальні характеристики	Гарантоване навантаження		L	
	Середньоклімат. умови	ηwh	%	115	
		Клас ефективності		A+	
Корпус	Колір			Білий + чорний	
	Матеріал			Листовий метал з попередньо нанесеним покриттям	
Розміри	Блок	ВхШхГ	мм	1891 x 597 x 666	
Маса	Блок		кг	222	
Бак для гарячої води	Матеріал			Нержавіюча сталь (EN 1.4521)	
	Об'єм води		л	180	
	Ізоляція	Втрати тепла	кВт*г/24г		1,2
Робочий діапазон	Захист від корозії			Травлення	
	Монтажний простір	Мін. ~ Макс.	°C	5 / 35	
	Вхід для води	Мін. ~ Макс.	°C	-10 / +30	
	Опалення	Водяна сторона	Мін. ~ Макс.	°C	5 / 65
	Гаряче водопостачання	Водяна сторона	Мін. ~ Макс.	°C	25 / 60
Холодоагент	Тип			R-32	
	GWP/ПГП			675	
	Заправка		кг	1,70	
	Заправка		Екв.т CO ₂	1,15	
Сторона водяного контуру	Робочий тиск		бар	16	
Розрахункова витрата	Незалежний клапан регулювання		л/хв	9,6	
Рівень звукової потужності	Ном.		дБА	39,0	
Рівень звукового тиску на відстані 1 м	Ном.		дБА	27,0	
Електроживлення	Назва/Фаза/Частота/Напруга		Гц/В	3~/50/400 або 1~/50/230	
Струм	Рекомендовані запобіжники		А	3P 16 А або 1P 32 А	

Цей продукт містить фторвмісні парникові гази.

Акcesуари

Тип	Опис	Назва продукту	Примітка
Пульт керування	Madoka, дровий кімнатний термостат	BRC1HNDK/S/W	
	Бездротовий кімнатний терморегулятор	EKRTR1	
	Дровий цифровий термостат	EKRTWA	
	LAN-адаптер	BRP069A61	Еквівалент вбудованого BRP069A61.
Датчики	Шлюз Daikin Altherma Modbus	DCOM-LT/MB-IO	
	Внутрішній дистанційний датчик	KRCS01-1	
	Зовнішній датчик для ЕКРТР	EKRTETS	Може використовуватися тільки в поєднанні з бездротовим кімнатним термостатом EKRTR1
Датчик струму	Датчик струму	EKCSSENS	
Конвектор для теплового насоса	Підлоговий / настінний / каналний	FWXV/T/M*	Поєднання кількох блоків (кількість, залежить від класу продуктивності). На конвекторі теплового насоса необхідно обов'язково встановлювати ЕКВКНРС (виняток: низькотемпературна система, що працює тільки для опалення)
	Плата цифрового вводу/виводу	EKR1HBAА	Додаткові реле для забезпечення бівалентного керування в поєднанні з зовнішнім кімнатним термостатом поставляються на місці.
Інші опції	Плата обмеження потужності	EKR1AHТА	
	Кабель живлення для резервного нагрівача	EKGSPWCAB	
	Магнітний фільтр Fernox 1"	K.FERNOXTF1	
	Магнітний фільтр Fernox 1" та інгібіторна рідина F1 (500 мл)	K.FERNOXTF1FL	
	Комплект G3 на 8 л	EКУHWG3DS	Для Великобританії, обов'язкова комбінація. Рекомендована опція.
Комплект G3 на 18 л	EКУHWG3D	Для Великобританії, обов'язкова комбінація. Альтернатива EКУHWG3DS.	

стор. 188

**Баки з
нержавіючої
сталі**



стор. 186

Термоаккумулятори



**ПЕРИФ
ПРИС**

Екосистема Daikin

Daikin пропонує комплексне рішення для опалення, надаючи все обладнання — від теплогенераторів до периферійних пристроїв.

Баки для ГВП та термоаккумулятори з сонячними панелями входять до офіційних комбінацій, представлених на нашому веб-сайті з вказаними класами енергоефективності.

Системи опалення ніколи не обходяться без радіаторів, тому Daikin пропонує всі аксесуари для системи теплої підлоги, а також конвектори для теплових насосів. Підлоговий конвектор додатково може бути оснащений функцією контролю якості повітря в приміщенні, що дозволяє системі вентиляції подавати свіже повітря в приміщення, коли рівень CO₂ надто високий.

Нещодавно компанія Daikin у співпраці з компанією Ducso додала ряд вентиляційних блоків для житлових приміщень (CHRV), які утворюють справжню синергію з асортиментом конвекторів.

Оскільки якість повітря в приміщеннях має ключове значення для Daikin, було також розширено асортимент очисників повітря, щоб забезпечити кінцевих користувачів найкращим повітрям.

стор. 241

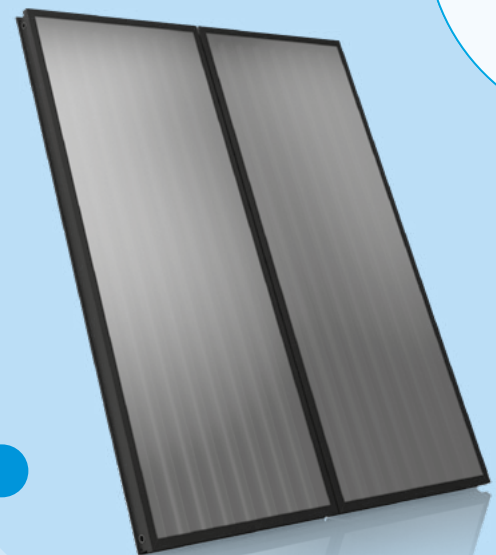

**Теплові сонячні
панелі й
аксесуари**

Дротові кімнатні термостати

стор. 190



стор. 196

Програма Oneota



ДЕРІЙНІ СТРОЇ

Конвектори для теплових насосів і системи теплої підлоги

стор. 201



Очисники повітря

стор. 218

Вентиляція в житлових приміщеннях

стор. 228



Зміст

Баки

Термоаккумулятори та баки.....	184
--------------------------------	-----

Термоаккумулятори та баки

Рішення для ГВП



Чому слід вибрати термоаккумулятор Daikin Altherma ST або бак ГВП?

Незалежно від того, потрібна вам тільки гаряча вода або ви бажаєте поєднати ГВП з сонячними колекторами, ми пропонуємо вам найкращі рішення для найвищих рівнів комфорту, енергоефективності та надійності.

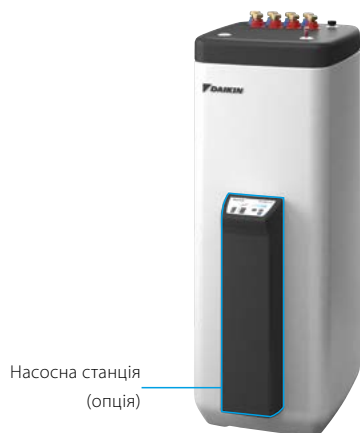

Термоаккумулятор



Бак з нержавіючої сталі

Баки для побутової гарячої води

Баки з нержавіючої сталі

Комфорт

- › ЕКНТС-АС: пропонується в об'ємі 200 й 260 л, нержавіюча сталь
- › ЕКНWS(U)-BA: пропонується в об'ємі 150, 200 й 300 літрів, нержавіюча сталь
- › ЕКНWS-BA: доступний для 400 В
- › ЕКНWS(P)(U)-D: доступний 150, 180, 200, 250 і 300 літрів з нержавіючої сталі

Ефективність

- › Високоякісна теплоізоляція зводить втрати тепла до мінімуму
- › Ефективне опалення: від 10°C до 50°C усього за 60 хвилин
- › Доступний в якості інтегрованого рішення або окремого бака

Надійність

- › Із заданою періодичністю блок може нагрівати воду до 60°C, щоб запобігти росту бактерій



Термоаккумулятори ECH₂O

Термоаккумулятори ECH₂O: додатковий комфорт завдяки гарячому водопостачанню

Об'єднайте моноблок із термоаккумулятором, щоб забезпечити максимальний комфорт вдома.

- › Принцип свіжої води: отримання гарячої води, коли вона потрібна, при запобіганні забрудненню й відкладенню осаду
- › Оптимальні характеристики ГВП: низькотемпературна циркуляція забезпечує високу продуктивність подачі води через водопровідний кран
- › Орієнтація на майбутнє: можливість інтеграції з системами, що використовують поновлювану сонячну енергію, та з іншими джерелами тепла, наприклад, каміном
- › Легка і міцна конструкція блока в поєднанні з принципом каскадування пропонують багатоваріантну установку

З асортименту обладнання, призначеного для невеликих та великих будинків, клієнти можуть вибрати систему ГВП відкритого або герметичного типу.

Ефективність

- › Орієнтація на майбутнє: максимальне використання поновлюваних джерел енергії
- › Інтелектуальне керування термоаккумулятором: постійне опалення під час відтавання, використання акумульованого тепла для опалення
- › Високоякісна теплоізоляція зводить втрати тепла до мінімуму

Надійність

- › Бак, що не потребує техобслуговування: відсутність корозії, анода, накипу, вапняних відкладень, втрат води через запобіжний клапан

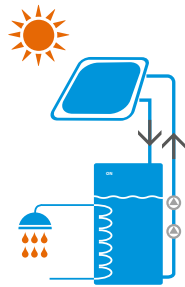

Система сонячних колекторів відкритого типу (безнапірна)

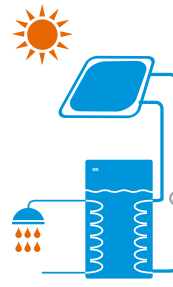

Напірна (герметична) система сонячних колекторів

Система сонячних колекторів відкритого типу (безнапірна)

- › Сонячні колектори заповнюються водою тільки тоді, коли є достатньо сонячного тепла
- › Обидва насоси в насосному блоці вмикаються на нетривалий час і заповнюють колектори водою з бака-накопичувача
- › Після заповнення циркуляція води підтримується працюючим насосом

Напірна (герметична) система сонячних колекторів

- › Система заповнюється рідким теплоносієм з відповідною кількістю антифризу, щоб уникнути замерзання взимку
- › Система перебуває під тиском і герметизована

Щомісячне споживання електроенергії у пересічному окремому будинку

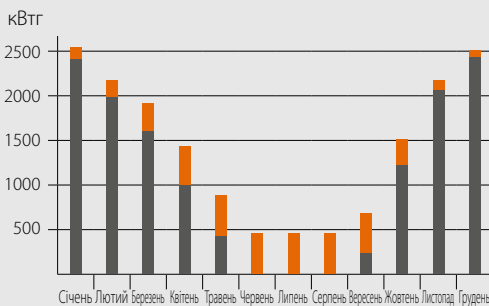

- Використання сонячної енергії для ГВП і центрального опалення
- Тепловий насос (тепло навколишнього середовища)
- Додаткова енергія (електроенергія)

Схема системи: Інтегрований сонячний блок

- 1 Використання сонячної енергії для гарячого водопостачання та центрального опалення
- 2 Зовнішній блок з тепловим насосом
- 3 Сонячні теплові колектори
- 4 Насосна станція сонячного колектору

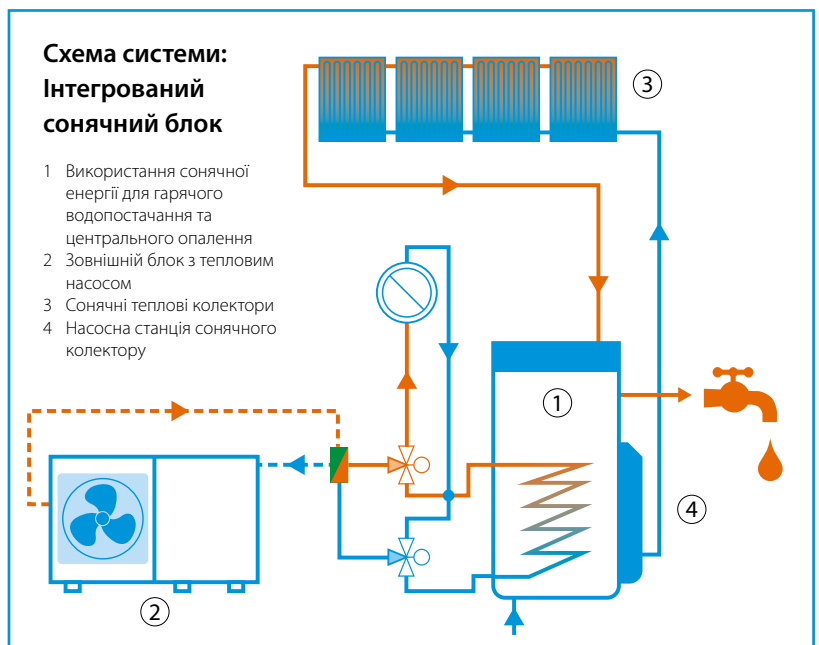

Термоаккумулятор Daikin Altherma ST

Пластмасовий бак для ГВП з підключенням до сонячного колектору

- › Термоаккумулятор EKNWP* призначений для роботи з тепловими насосами Daikin Altherma
- › Принцип свіжої води: отримання гарячої води, коли вона потрібна, при запобіганні забрудненню й відкладенню осаду
- › Оптиміальні характеристики ГВП: низькотемпературна циркуляція забезпечує високу продуктивність подачі води через водопровідний кран
- › Орієнтація на майбутнє: можливість інтеграції з системами, що використовують поновлювану сонячну енергію, та з іншими джерелами тепла, наприклад, каміном
- › Легка і міцна конструкція блока в поєднанні з принципом каскадування пропонують багатоваріантну установку
- › Пропонуються моделі місткістю 300 і 500 літрів



Аксесуар	EKNWP	300B	500B	300PB	500PB	54419B		
Корпус	Колір	Транспортний білий (RAL9016) / Темно-сірий (RAL7011)						
	Матеріал	Ударостійкий поліпропілен						
Розміри	Блок	Ширина	мм	595	790	595	790	
		Глибина	мм	615	790	615	790	
		Висота	мм	1646	1658	1646	1658	
Маса	Блок	Пустий	кг	53	76	56	82	71
Бак	Об'єм води	L	294	477	294	477		
	Матеріал	Поліпропілен						
	Максимальна температура води	°C	85					
	Ізоляція	Втрати тепла	кВт*гр/24г	1,50	1,70	1,50	1,70	
	Клас енергоефективності	B						
	Постійні втрати тепла	Вт	64	72	64	72		
	Місткість	L	290	393	290	393		
Теплообмінник	Гаряче водопостачання	Кількість	1					
		Матеріал труби	Нержавіюча сталь (DIN 1.4404)					
		Площа поверхні	м²	5,60	5,80	5,60	5,90	5,80
		Внутрішній об'єм теплообмінника	L	27,80	28,90	27,80	29	28,90
		Робочий тиск	бар	10				
	Заправка	Кількість	1					
		Матеріал труби	Нержавіюча сталь (DIN 1.4404)					
		Площа поверхні	м²	2,66	3,70	2,66	3,70	1,95
		Внутрішній об'єм теплообмінника	L	12,90	18,10	12,90	18,10	10
		Робочий тиск	бар	6				
	Додаткове опалення за рахунок сонячних панелей	Матеріал труби		-	Нержавіюча сталь (DIN 1.4404)	-	Нержавіюча сталь (DIN 1.4404)	
		Площа поверхні	м²	-	0,76	-	0,76	
		Внутрішній об'єм теплообмінника	L	-	3,90	-	3,90	
Робочий тиск		бар	-	3	-	3		

Термоаккумулятор Daikin Altherma ST

Пластмасовий бак для ГВП з підключенням до сонячного колектору

- Термоаккумулятор EKHWС* призначений для роботи з газовим бойлером/бойлером на рідкому паливі
- Термоаккумулятор EKHWD* призначений для роботи з бойлерами, а також з високотемпературними системами Daikin Altherma
- Принцип свіжої води: отримання гарячої води, коли вона потрібна, при запобіганні забрудненню й відкладенню осаду
- Оптимальні характеристики ГВП: низькотемпературна циркуляція забезпечує високу продуктивність подачі води через водопровідний кран
- Орієнтація на майбутнє: можливість інтеграції з системами, що використовують поновлювану сонячну енергію, та з іншими джерелами тепла, наприклад, каміном
- Легка і міцна конструкція блока в поєднанні з принципом каскадування пропонують багатоваріантну установку
- Пропонуються моделі на 300 і 500 л



Аксессуары			EKHWDH 500B	EKHWDB 500B	EKHWCH 300B	EKHWCH 300PB	EKHWС 500B	EKHWCH 500B	EKHWCH 500PB	EKHWСB 500B	EKHWСB 500PB		
Корпус	Колір		Транспортний білий (RAL9016) / Темно-сірий (RAL7011)										
	Матеріал		Ударостійкий поліпропілен										
Розміри	Блок	Ширина	мм		790		595		790				
		Глибина	мм		790		615		790				
Маса	Блок	Пустий	кг		73	76	51	53	69	74	79	80	86
Бак	Об'єм води		Л		477		294		477				
	Матеріал		Поліпропілен										
	Максимальна температура води		°C				85						
	Ізоляція	Втрати тепла	кВт*г/24 г		1,70		1,50		1,70				
	Клас енергоефективності						B						
	Постійні втрати тепла		Вт		72		64		72				
Місткість		Л		477		294		477					
Теплообмінник	Гаряче водопостачання	Кількість					1						
		Матеріал труби					Нержавіюча сталь (DIN 1.4404)						
		Площа поверхні	м²		4,90		3,80		4,90		25,80		
		Внутрішній об'єм теплообмінника	Л		23,80		18,60		23,80		25,80		
		Робочий тиск	бар				6						
		Середня питома теплопродуктивність	Вт/К		2580		1890		2450		2580		
	Заправка	Кількість			1		-		1				
		Матеріал труби			Нержавіюча сталь (DIN 1.4404)		-		Нержавіюча сталь (DIN 1.4404)				
			Площа поверхні	м²		2		-		2			
			Внутрішній об'єм теплообмінника	Л		11		9		-		9	
		Робочий тиск	бар		3		-		3				
	Середня питома теплопродуктивність	Вт/К		1030		920		-		1030			
Додаткове опалення за рахунок сонячних панелей	Матеріал труби			-		-		Нержавіюча сталь (DIN 1.4404)					
	Площа поверхні	м²						1					
	Внутрішній об'єм теплообмінника	Л						4					
	Робочий тиск	бар		6		-		6					
	Середня питома теплопродуктивність	Вт/К				-		350					

Бак для ГВП

Бак ГВП із нержавіючої сталі

- › ЕКНТС-АС: пропонується в об'ємі 200 й 260 л, нержавіюча сталь
- › ЕКНWS(U)-ВА: пропонується в об'ємі 150, 200 й 300 літрів, нержавіюча сталь
- › ЕКНWS-ВА: доступний для 400 В
- › ЕКНWS(P)(U)-D: доступний 150, 180, 200, 250 і 300 літрів з нержавіючої сталі



Акcesуар		ЕКНТС		200AC		260AC	
Корпус	Колір	Металевий сірий					
	Матеріал	Оцинкована сталь (листовий метал з покриттям)					
Розміри	Блок	Висота	Вбудований у внутрішній блок	мм	2010		2285
		Ширина			600		
	Глибина	695					
	Висота	1470		1745			
Маса	Блок	Пустий	кг	70		78	
	Бак	Об'єм води	L	200		260	
Бак	Матеріал	Нержавіюча сталь (EN 1.4521)					
	Максимальна температура води	°C		75		75	
	Ізоляція	Втрати тепла	кВт*г/24 г	12		15	
	Клас енергоефективності	B					
	Постійні втрати тепла	Вт	50		63		
	Місткість	L	200		260		
Теплообмінник	Кількість	1					
	Матеріал труби	Двошарова сталь (EN 1.4162)					
	Площа поверхні	м²	1,560		7,50		
	Внутрішній об'єм теплообмінника	L	7,50				

Акcesуар		ЕКНWS(P)		150D3V3	180D3V3	200D3V3	250D3V3	300D3V3	
Корпус	Колір	Нейтральний білий							
	Матеріал	Сталь із епоксидним покриттям / М'яка сталь із епоксидним покриттям							
Розміри	Блок	Висота	Бак	мм	1000	1164	1264	1535	1745
		Пустий	кг	45	50	53	58	63	
Маса	Блок	Пустий	кг	45	50	53	58	63	
	Бак	Об'єм води	L	145	174	192	242	292	
Бак	Матеріал	Нержавіюча сталь (EN 1.4521)							
	Максимальна температура води	°C		75					
	Ізоляція	Втрати тепла	кВт*г/24 г	1,10	1,20	1,30	1,40	1,60	
	Клас енергоефективності	B							
	Постійні втрати тепла	Вт	45	50	55	60	68		
	Місткість	L	145	174	192	242	292		
Теплообмінник	Гаряче водопостачання	Кількість	1						
	Матеріал труби	Нержавіюча сталь (EN 1.4521)							
	Площа поверхні	м²	1,050	1,400	1,800				
	Внутрішній об'єм теплообмінника	L	4,90	6,50	8,20				
	Робочий тиск	бар	10						
Бустерний нагрівач	Продуктивність	кВт	3						
Електроживлення	Фаза/Частота/Напруга	Гц/В	1 ~ /50/230						

Зміст

Пульты керування

Дротовий пульт дистанційного керування.....	192
Окремі пульты керування в різних приміщеннях.....	194
Програма Oneota	196

Елементи керування

Завдяки пультам керування Daikin тепловий насос Daikin знаходиться під вашим повним контролем. У модельний ряд дротових пультів керування входять прості у використанні термостати для контролю температури в різних приміщеннях. Інтуїтивно зрозумілі програми Daikin пропонують ще більше функцій, які допомагають планувати енергоспоживання ваших блоків і керувати ним.

Програма Onecta

Потрібен модуль WLAN (BRP069A71), картридж WLAN (BRP069A78) або LAN-адаптери (BRP069A61/2)



Дротовий пульт дистанційного керування Madoka







Дротовий цифровий термостат EKWCTRD1V3



Дротовий аналоговий термостат EKWCTRAN1V3

Таблиця комбінацій

							
			BRC1HHDW/S/K	EKRUCB*	EKRUHML*	EKRUAHTB	DOTROOMTHEAA
Daikin Altherma 3 H HT (F/W)	14–16–18 кВт	EPRA14-18D7 + ETV/B*-E7	•				
Daikin Altherma 3 H HT ECH2O	14–16–18 кВт	EPRA14-18E + ETS*-E7	•				
Daikin Altherma 3 H MT (F/W)	8–10–12 кВт	EPRA08-12E + ETV/B*-E	•				
Daikin Altherma 3 H MT (ECH2O)	8–10–12 кВт	EPRA08-12E + ETS*-E	•				
Daikin Altherma 3 R (F/W)	4–6–8 кВт	ERGA-E* + EHV/B*-E	•				
Daikin Altherma 3 R ECH2O	4–6–8 кВт	ERGA-E* + EHS*-E	•				
Daikin Altherma 3 R (F/W)	11–14–16 кВт	ERLA-D* + EBV/B*-D	•				
Daikin Altherma 3 R ECH2O	11–14–16 кВт	ERLA-D* + EBS*-D	•				
Daikin Altherma R HT	11–14–16 кВт	EKHBRD-ADV/Y17 + ER(R/S)Q-AV/Y1				•	
Daikin Altherma 3 M	4-6-8-9-11-14-16 кВт	E(B/D)LA-E/D*	•				
Daikin Altherma R Hybrid	5–8 кВт	EVLQ-CV3		•			
Daikin Altherma H Hybrid	4 кВт	EJHA-AV3			•		
Daikin Altherma 3 GEO	6-10 кВт	EGSA(H/X)-D9W	•				
Daikin Altherma 3 C Gas W	12-35 кВт	D2CND-A1A/A4A					•

Зручний дротовий пульт дистанційного керування з дизайном преміум-рівня

Madoka. Красота простоти

Madoka



Чорний
RAL 9005 (матовий)
BRC1HNDK



Білий
RAL9003 (глянсовий)
BRC1HNDW



Сріблястий
RAL 9006 (металік)
BRC1HND S

Madoka поєднує в собі вишуканість і простоту

- › Плавні лінії та елегантний дизайн
- › Інтуїтивно зрозуміле керування з використанням сенсорних кнопок
- › Три кольори, що відповідають будь-якому інтер'єру
- › Компактний: розмір усього 85 x 85 мм

Легке оновлення через Bluetooth

Настійно рекомендується переконатися, що інтерфейс користувача оновлено. Щоб оновити програмне забезпечення або перевірити наявність оновлень, вам знадобиться лише мобільний пристрій і програма Madoka Assistant. Ця програма доступна в Google Play і App Store.



Відзначений нагородами дизайн

Пульт Madoka отримав нагороду IF Design Award за дизайн і Reddot Product Design Award за інноваційний дизайн. Це нагороди одних з найпрестижніших і найбільших конкурсів дизайну в світі.



reddot award 2018
winner



Дротовий пульт дистанційного керування



Для теплових насосів Daikin Altherma 3

Нове покоління призначених для користувача інтерфейсів — перероблене та інтуїтивно зрозуміле

Інтуїтивно зрозуміле керування й відмінний дизайн

Плавні криві пульта Madoka мають елегантну, вишукану форму, яка відрізняється вражаючим синім круглим дисплеєм. Представляючи чітку візуальну орієнтацію з великими простими для читання числами, функції пульта працюють через три сенсорні кнопки, які поєднують інтуїтивно зрозуміле керування з легким налаштуванням для покращеного користування.

Три кольори, що підходять для будь-якого дизайну інтер'єру

Madoka впишеться в будь-який дизайн інтер'єру. Сріблястий колір буде виділятися на тлі будь-якого домашнього декору, а чорний — ідеальний вибір для темніших, стильних інтер'єрів. Білий пульт — елегантне, сучасне рішення.

Просте налаштування робочих параметрів

Налаштування пульта просте і допомагає досягти вищої економії енергії та більшого комфорту. Система дозволяє вибрати режим роботи в приміщенні (опалення, охолодження або автоматичний режим), встановити потрібну температуру приміщення й контролювати температуру ГВП.

Дротовий пульт дистанційного керування опаленням

EKRUCB

Керування

- › Керування режимами опалення, охолодження, ГВП і бустерного нагрівача
- › Зручний для користувача пульт дистанційного керування сучасного дизайну
- › Простота у використанні з прямим доступом до всіх основних функцій

Комфорт

- Додатковий інтерфейс користувача може включати кімнатний термостат у приміщенні
- › Просте введення в експлуатацію: інтуїтивно зрозумілий інтерфейс для виконання додаткових налаштувань у розширеному меню

Основні функції

Підтримка кількох мов залежно від моделі, у т.ч.: англійська, німецька, голландська, іспанська, італійська, французька, грецька, російська тощо.

Сумісні блоки Daikin

- › Daikin Altherma R Hybrid
- › Daikin Altherma GEO





Системний пульт керування для Daikin Altherma

EKRUAHTB

Керування

Зменшення часу монтажу

- › Програмування всіх налаштувань для установки на портативному комп'ютері та просте завантаження їх у контролер під час введення в експлуатацію
- › Повторне використання аналогічних налаштувань для відповідних параметрів

Поліпшення діагностики і технічного обслуговування

- › Контролер записує час, дату і природу останніх 20 помилок

Комфорт

Максимальний комфорт при стабільній температурі в приміщенні

- › Підвищення або зниження температури води в залежності від фактичної температури в приміщенні
- › Керування споживанням електроенергії
- › Інтуїтивно зрозумілий дисплей відображає енергію на вході та виході блока, забезпечуючи прозорість даних енергоспоживання

Загальні характеристики

Плавна зміна температури залежно від погоди

Коли функція плавної зміни температури увімкнена, задане значення температури води на виході буде залежати від температури зовнішнього повітря. При низьких температурах зовнішнього повітря температура води на виході буде підвищуватися, щоб компенсувати підвищену потребу приміщення в опаленні. При вищих температурах температура води на виході буде знижуватися для економії енергії.



Сумісні блоки Daikin

- › Daikin Altherma R HT

				BRC1HNDW/S/K	EKRUCB ¹⁾	EKRUHML ¹⁾	EKRUAHTB	EKWCTRD1V3	EKWCTRAN1V3
Корпус	Колір			Чорний/Білий/Сріблястий	Білий	Білий	-	-	-
	Індикатор роботи	Колір		Синій індикатор стану	Зелений	Зелений	-	-	-
Розміри	Блок	Висота	мм	85	120	120	-	86	86
		Ширина	мм	85	120	120	-	86	86
		Глибина	мм	25	12	12	-	31	29
	Блок в упаковці	Висота	мм	50	-	-	-	-	-
		Ширина	мм	217	-	-	-	-	-
		Глибина	мм	161	-	-	-	-	-
Маса	Блок	кг	0,11	-	-	-	-	-	
	Блок в упаковці	кг	0,317	-	-	-	-	-	
Упаковка	Матеріал			Картон	-	-	-	-	
	Маса	кг		0,085	-	-	-	-	
PK-дисплей	Тип			100 x 150 точок	-	-	-	-	
	Розміри	Висота	мм	40,70	46	46	-	-	
		Ширина	мм	28	72	72	-	-	
	Підсвічування	Колір		Білий	Білий	Білий	-	-	
Температура зовнішнього повітря	Робота	Мін.	°C	-10	-	-	-	-	
		Макс.	°C	50	-	-	-	-	
	Зберігання	Мін.	°C	-20	-	-	-	-	
		Макс.	°C	70	-	-	-	-	
Відносна вологість		%	95	-	-	-	-		
Резервне живлення при відключенні електроенергії				Так (годинник працюватиме не більше 48 годин)	-	-	-	-	
Системи керування	Клас регулювання температури			VI	VI	VI	VI	-	
	Внесок у сезонну ефективність опалення	%		4	4	4	4	-	
Дротові з'єднання	Тип дротів			Екранований дріт або кабель з виніловою оболонкою	-	-	-	-	
	Розмір	мм ²		0,75 - 1,25	-	-	-	-	
	Для з'єднання з внутрішнім блоком	Кількість		2	-	-	-	-	
		Примітка			Дротове з'єднання P1-P2 від внутрішнього блока	-	-	-	
	Довжина проводки	Макс.	м		500	500	500	-	

Окремі дротові пульти керування у різних приміщеннях

Для регулювання температури в системах опалення й охолодження



Основні функції

- › Підвищення енергоефективності будинку
- › Універсальність розгортання та масштабування
- › Простий та інтуїтивно зрозумілий монтаж, експлуатація та обслуговування
- › Економічність і зручність для кінцевого користувача

Складові частини системи



Базова станція EKWUFHTA1V3

Дротова базова станція Daikin є центральним пристроєм для підключення засобів контролю температури в приміщенні для регулювання температури нагрівальних поверхонь систем опалення та охолодження.



Дротовий аналоговий термостат EKWCSTRAN1V3

Оптимальне співвідношення ціни й якості пропонується для приміщень, де потрібен тільки контроль температури, без функції відображення даних на дисплеї.



Дротовий цифровий термостат EKWCSTRD1V3

Необхідну температуру в приміщенні можна зручно встановити за допомогою поворотного регулятора з поворотно-натискною дією та м'яким храповим механізмом. Добре структуровані символи, що не залежать від мови, чітко позначають всі налаштування на дисплеї.



Привід клапана EKWCVATR1V3

Привід клапана Daikin — це термоелектричний привід для відкриття та закриття клапанів у розподільниках теплового контуру каналних систем опалення та охолодження.

Лист аксесуарів

За допомогою електронної системи керування користувачі можуть регулювати температуру в кожному приміщенні окремо. Система керування температурою в приміщенні враховує, крім тепловіддачі фактичних поверхонь опалення, всі інші джерела тепла, такі як сонячне світло, тепло від освітлювальних приладів або людей, а також інші джерела, такі як камін або кахельна піч. Безперервно порівнюючи цільову та реальну температуру, система керування температурою в приміщенні відкриває та закриває окремі контури опалення за допомогою клапанів з електричним приводом.

Сумісні блоки Daikin

Сумісність з усіма блоками Daikin Altherma.

Окремі бездротові пульти керування у різних приміщеннях

Наші окремі бездротові пульти керування у різних приміщеннях забезпечують повну налаштовуваність опалення вашого будинку.

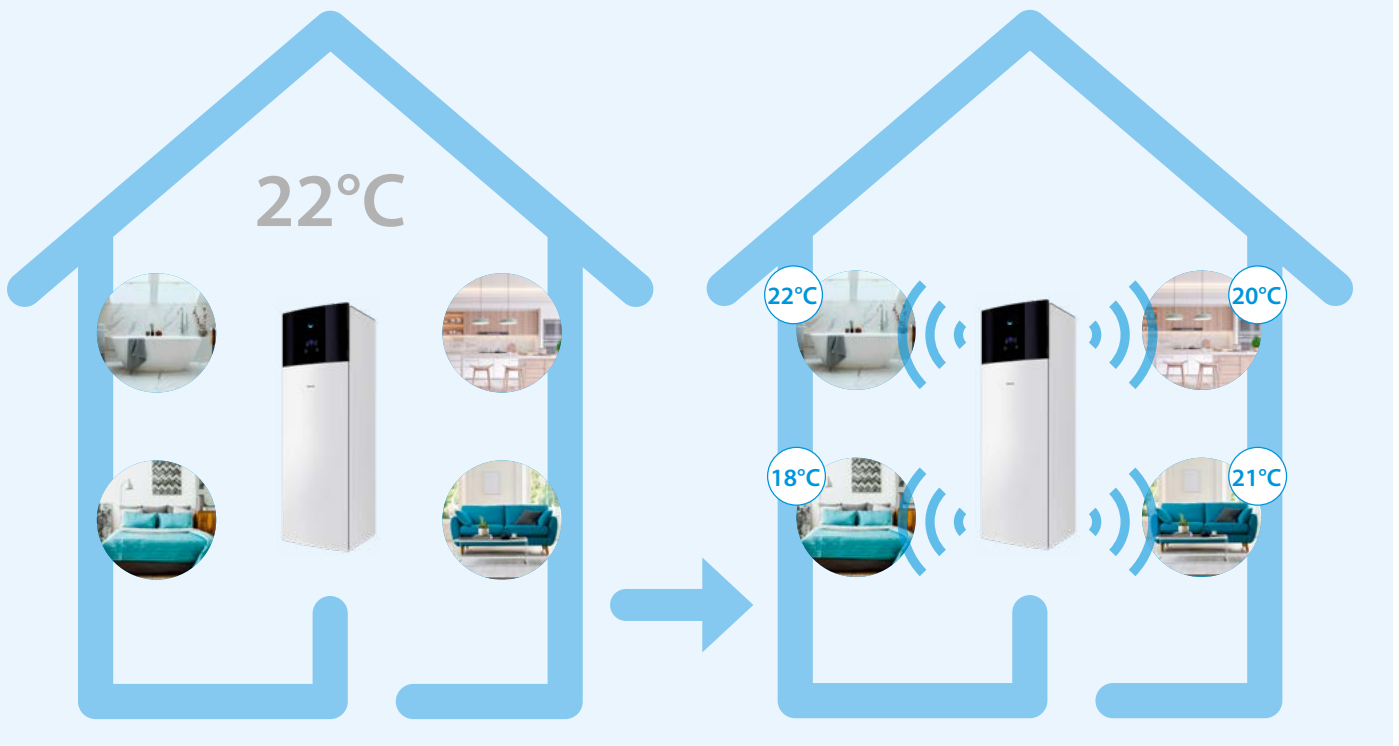

✓ Заощаджуйте енергію

Традиційна система опалення дозволяє встановлювати одну температуру для всього будинку. У більшості випадків будуть опалюватися порожні приміщення, що призводитиме до марних витрат енергії.

Для уникнення таких ситуацій можна вимкнути опалення порожніх приміщень вручну.

✓ Бездротове керування для кращої налаштовуваності

Позбудьтеся кабелів і з'єднайте всі свої пристрої завдяки хмарному рішенняю.

Наш модельний ряд бездротових пультів керування полегшує вам життя. Одразу ж після їх встановлення ви зможете об'єднати їх у програмі Опеста.

Тоді ви можете керувати ними безпосередньо з самого пристрою або з програми Опеста.



Завжди під контролем onesta

Перейдіть на повністю підключену мережеву систему!

З програмою Onesta ви маєте доступ до температури в усіх приміщеннях. Налаштування можна робити окремо, чи ви вдома, чи ні.



Огляд приміщення

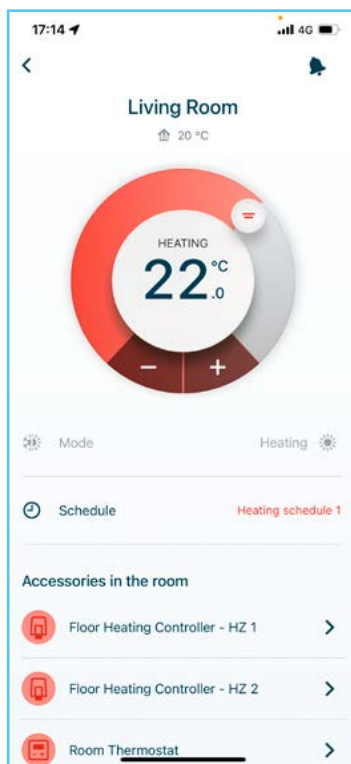

Огляд окремого приміщення



Спрощене регулювання для приміщень

Ви можете встановити декілька аксесуарів і згрупувати їх у кімнату. Усі вони працюватимуть згідно з вашими вказівками.

Відкрийте або закрийте кран радіатора, щоб досягти потрібної уставки в кожній кімнаті

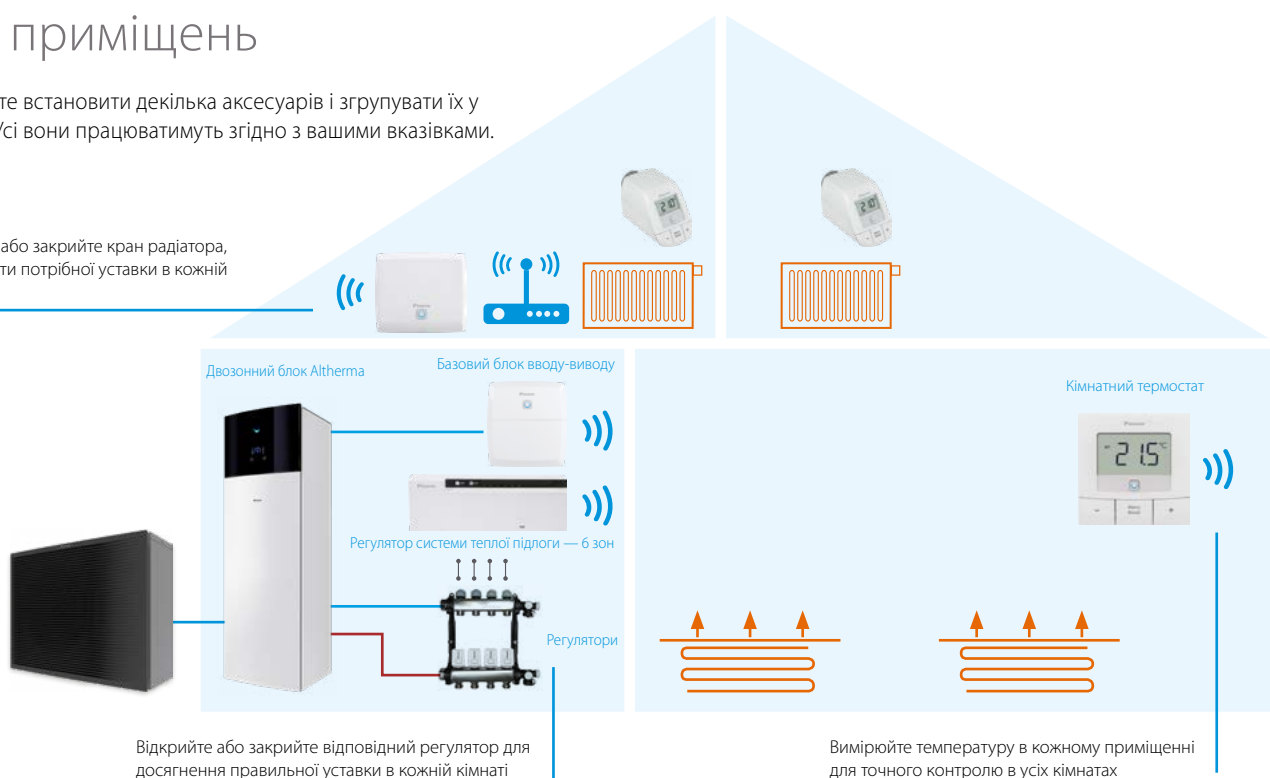

Відкрийте або закрийте відповідний регулятор для досягнення правильної уставки в кожній кімнаті

Вимірюйте температуру в кожному приміщенні для точного контролю в усіх кімнатах

Огляд модельного ряду

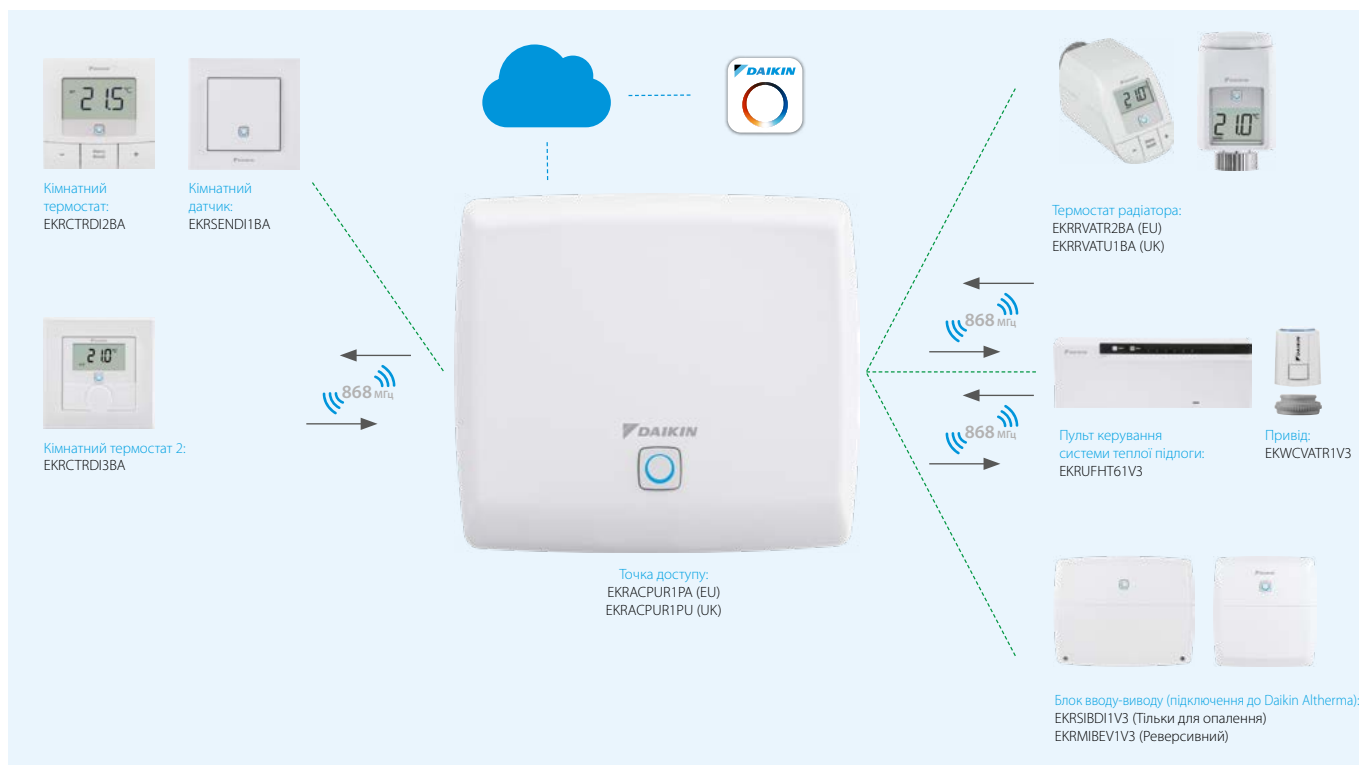

Таблиця комбінацій

		Зовнішній блок	Внутрішній блок	
Повітряно-водяний тепловий насос	Daikin Altherma 3 Н МТ Клас 08-10-12	EPRA-E	Підлоговий блок	ETVH/X/Z-E
			ECH ₂ O	ETSH(B)/X(B)-P-E
			Настінний блок	ETBH/X-E
	Daikin Altherma 3 Н НТ Клас 14-16-18	EPRA-DV37/W17	Підлоговий блок	ETVH/X/Z-E
			ECH ₂ O	ETSH(B)/X(B)-P-E
			Настінний блок	ETBH/X-E
	Daikin Altherma 3 R 4-6-8 кВт	ERGA-EV(H)(7)	Підлоговий блок	EHVH/X/Z-E
		ECH ₂ O	ETSH(B)/X(B)-P-E	
		Настінний блок	ENBH/X-E	
Daikin Altherma 3 R 11-14-16 кВт	ERLA-D	Підлоговий блок	EBVH/X/Z-D	
		ECH ₂ O	EBSH/X-D	
		Настінний блок	EBBH/X-D	
Daikin Altherma 3 M 4-6-8 кВт	EBLA-E			
	EDLA-E			
Daikin Altherma 3 M 9-11-14-16 кВт	EBLA-D			
	EDLA-D			
Геотермальний тепловий насос	Daikin Altherma 3 GEO		Підлоговий блок	EGSAH/X-D
	Daikin Altherma 3 WS		Підлоговий блок	EWSAH/X-D9W
Гібридний тепловий насос	Daikin Altherma R Hybrid	EVLQ-CV3	Настінний блок	EHYHNBH-AV32 + EHYKOMB-A
	Daikin Altherma H Hybrid	EJHA-AV3	Настінний блок	EHY2KOMB28/32A A

Програма Onecta

Тепер доступна з голосовим керуванням

Програма Onecta призначена для тих, хто не сидить на місці й бажає керувати системою опалення зі свого смартфона.



onecta

НОВИНКА

Голосове керування

Програма Onecta тепер пропонує голосове керування для ще більшого комфорту та простоти для користувачів. Ця зручна функція звільняє ваші руки, зменшуючи кількість натискань, і керування блоками стає швидше, ніж будь-коли раніше.

Голосове керування підтримує багато функцій і мов, а також легко поєднується з будь-яким смарт-пристроєм, включаючи Google Assistant та Amazon Alexa.

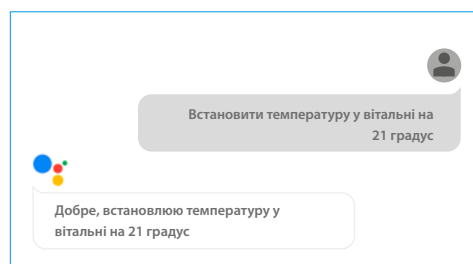

Приклад використання голосового керування через Google Assistant

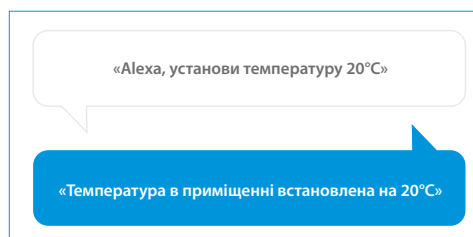

Приклад використання голосового керування через Amazon Alexa

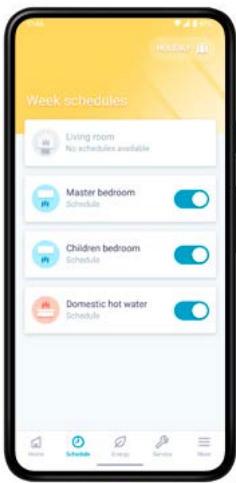

Планування

Налаштуйте програму, щоб встановлювати час роботи системи та створювати до шести дій на день.

- Планування температури в приміщенні та режиму роботи
- Активуйте режим відпустки, щоб скоротити витрати

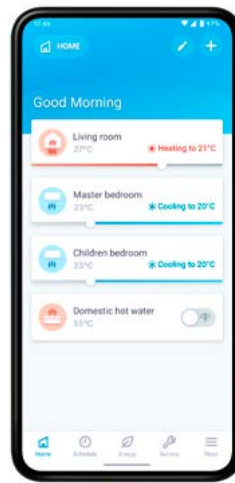

Керування

Налаштуйте систему відповідно до свого способу життя та рівнів комфорту протягом усього року.

- Зміна температури в приміщенні та води в системі ГВП
- Увімкніть високопродуктивний режим для збільшення подачі гарячої води

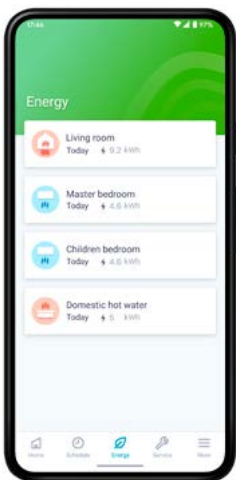

Відстеження

Отримуйте детальну інформацію стосовно роботи системи та енергоспоживання.

- Моніторинг стану опалювальної системи
- Доступ до графіків енергоспоживання (день, тиждень, місяць)

Доступність функцій залежить від типу системи, конфігурації та режиму роботи. Функції програми доступні тільки в тому випадку, якщо і система Daikin, і програма мають надійне підключення до Інтернету.



Зіскануйте QR-код,
щоб завантажити програму просто зараз





Зміст

Радіатори для опалення й охолодження

Daikin Altherma UFH	202
Підлоговий блок Daikin Altherma HPC	208
Настінний блок Daikin Altherma HPC.....	210
Канальний блок Daikin Altherma HPC.....	211

Daikin Altherma UFH

Системи теплої підлоги

Ваш комфортний клімат КОЖНОГО ДНЯ

Бажана температура в будь-який час року

Наші системи опалення створюють комфорт для вашого будинку. Такі теплогенератори, як тепловий насос повітря-вода, використовують поновлювану енергію навколишнього середовища як джерело тепла, завдяки чому зменшують енергоспоживання та мінімізують витрати. Але що ж стосовно кондиціонування приміщень влітку? Дуже мало житлових будинків оснащені кондиціонерами для забезпечення приємної та комфортної температури навіть у спекотні літні дні та ночі. Тепер все зміниться. Завдяки системі опалення, яка не тільки забезпечує комфортне тепло взимку, але і м'яке охолодження влітку для всієї будівлі. І все це з дуже економічною роботою та без додаткових витрат на покупку.

Регенеративне опалення взимку та м'яке охолодження влітку

Тепловий насос Daikin повністю розкриває свій потенціал у поєднанні з системою теплої підлоги Daikin. Для охолодження тепловий насос просто працює в зворотному напрямку, тобто тепло витягується з будівлі та випускається в навколишнє середовище. Приміщення охолоджується в основному за допомогою системи теплої підлоги. Велика поверхня створює дуже приємний клімат у приміщенні без протягів. Невидимий і безшумний, навіть у режимі охолодження.

Розумне поєднання:

Система теплої підлоги та конвекторний вентилятор

Конвекторний вентилятор використовується в приміщеннях без системи теплої підлоги для виконання функцій опалення й охолодження. Це ідеальне доповнення до теплового насоса Daikin, якщо не всі приміщення оснащені теплою підлогою. Дуже тиха робота, тому його можна використовувати навіть у спальнях. Вбудований електронний блок керування температурою забезпечує оптимальний клімат у кожному приміщенні.

Максимальний комфорт і максимальна економія — все включено

Завдяки наявній або доступній як опція функції охолодження теплового насоса повітря-вода Daikin ви можете насолоджуватися опаленням і охолодженням у приміщеннях з системою теплої підлоги без будь-яких додаткових витрат чи інвестицій. Експлуатаційні витрати на такий додатковий комфорт також низькі.

Daikin Altherma ST, геліотермальна система опалення: Мінімізація витрат на електроенергію

Інтеграція системи сонячних колекторів, яка забезпечує додаткове опалення взимку за рахунок безкоштовної сонячної енергії, гарантує максимальний комфорт за мінімальних витрат на електроенергію.

Області застосування:	Системні температури 35°C — 45°C			Системні температури 55°C — 70°C		Опція
	Монопех	Монопех cut	Монопех Industrial	System 70	System 70 Industrial	Конвектор для теплового насоса
Новобудова	•			(•)*		•
Модернізація з додатковою висотою						•
Модернізація без додаткової висоти		•				•
Поєднання системи теплої підлоги з радіатором				•	•	•
Опалення та охолодження (разом з тепловим насосом)	•	•	•			•
Настінне опалення						
Великі площі			•		•	
Теплові генератори						
Бойлери	•	•	•	•	•	•
Тепловий насос (низькотемпературне опалення)	•	•	•			•

* Якщо температура системи теплогенератора вимагає 55°C — 70°C в лінії подачі



Мопорех

Підлогове опалення для систем з низькими температурами. Ідеальне рішення для поєднання з тепловим насосом.

- › Мопорех 14 для підлогових конструкцій із фіксованими панелями, для розташування системи опалення в стінах та у разі використання канавок, які вирізаються у підлозі з використанням спеціальної системи Daikin
- › Мопорех 16 (для Франції) для монтажу на підлозі з системними або фіксованими панелями
- › Мопорех 17 для монтажу на підлозі із системними або фіксованими панелями
- › Мопорех 20 для комерційних та промислових поверхонь



Затискна рейка для настінного опалення

Затискна рейка в поєднанні з Мопорех 14 для настінного опалення.

Системи: Monorex 14



Захисна панель

Захисна панель є профільною панеллю з додатковим захисним шаром з полістиролу глибокої витяжки для захисту труб опалення під час монтажу.

Системи: Monorex



Система монтажу панелей

Фіксована панель Daikin для труб системи теплої підлоги доступна у вигляді складної панелі та роликів доріжки з ламінованою висококомічною плівкою та ідеально підходить для прокладання труб опалення на великих поверхнях (наприклад, комерційних будівель).

Системи: Monorex



Розподільник теплового контуру RMV

Колектор теплового контуру з нержавіючої сталі. Для всіх систем поєднання теплої підлоги та радіаторів Daikin.



Колектор опалювального контуру RMX

Колектор теплового контуру з термостабілізованого поліаміду, армованого скловолокном. Для всіх систем поєднання теплої підлоги та радіаторів Daikin.



Кімнатний пульт керування

Кімнатний термостат забезпечує зручне та індивідуальне керування температурою в приміщеннях і вражає своєю плоскою конструкцією та дизайном. Варіанти:

Бездротовий варіант

- › Бездротовий без акумулятора

Дротовий варіант

- › Світлодіодний дисплей: Опалення/охолодження (червоний/синій)
- › Прочитайте всі повідомлення про стан



Базовий модуль із вбудованим блоком живлення та модулем синхронізації

- › Основний модуль із вбудованим блоком живлення для блока керування (бездротового та дротового), а також додатковий модуль синхронізації
- › Оптиміальний інтерфейс для теплових генераторів Daikin



Модуль синхронізації на додаток до основного модуля:

- › 2 зменшення для опалювальних контурів
- › Час зупинки насоса
- › Знімається з базового модуля для зручності роботи



Daikin Altherma HPC, конвектор для теплового насоса

- › Компактний дизайн
- › Опалення й охолодження
- › Вбудований електронний контролер температури в приміщенні з таймером
- › Дуже тихий і компактний
- › Також підходить для спальень
- › Ідеально підходить для будинків із системою теплої підлоги та радіаторами

Сегмент 1	Сегмент 2	Сегмент 3	Опис	Назва продукту	Назва матеріалу	
Труби						
Труби опалення UFN	PEHD-Xc	Одна труба	MONOPEX® ø14 X 2 DD — 120	EMOPX14120AA	EMOPX14120A	
			MONOPEX® ø14 X 2 DD — 240	EMOPX14240AA	EMOPX14240A	
			MONOPEX® ø14 X 2 DD — 600	EMOPX14600AA	EMOPX14600A	
			MONOPEX® ø17 X 2 DD — 120	EMOPX17120AA	EMOPX17120A	
			MONOPEX® ø17 X 2 DD — 240	EMOPX17240AA	EMOPX17240A	
			MONOPEX® ø17 X 2 DD — 600	EMOPX17600AA	EMOPX17600A	
			MONOPEX ø20 X 2 DD — 400	EMOPX20400AA	EMOPX20400A	
Панелі підлоги						
Мокра система підлогових плит	Пластини Nap	Діагональні з ізоляцією	Комплексний захист 27–2 Protect 11	EPROTECTIN272AA EPROTECT11AA	EPROTECTIN272A EPROTECT11A	
	Фіксована	Фіксована система	Фіксована пластина	ETACKERPLATEAA	ETACKERPLATEA	
			Рулон фіксованих пластин	ETACKERPLATERAA	ETACKERPLATERA	
Акcesуари для труб	Захисна труба		Захисна труба 16/21	EPROTEPIP1621AA	EPROTEPIP1621A	
			Захисна труба 19/25	EPROTEPIP1925AA	EPROTEPIP1925A	
			Захисна труба 23/28	EPROTEPIP2328AA	EPROTEPIP2328A	
Настінні/бічні смуги						
Акcesуар для установки	Акcesуари для пластин	Настінні/бічні смуги	Бічна планка для стяжки підлоги RDS	ESIDESTRIPRDSAA	ESIDESTRIPRDSA	
			Кріпильний шнур для стяжки підлоги RDS (в пластині з ручкою)	ESEALLINERDSAA	ESEALLINERDSA	
			Бічна смуга для бетонної підлоги RDS-I	ESIDESTRPRDSIAA	ESIDESTRPRDSIA	
			Профіль для деформаційного шва — картон	EXPANSIOJOICAA	EXPANSIOJOICA	
			Профіль для деформаційного шва — PP або PE	EXPANSIOJOIPEAA	EXPANSIOJOIPEA	
	Матеріал стяжки					
	Стяжка		Стяжка Estrolith H2000	ESCREDEST2000AA	ESCREDEST2000A	
			Стяжка Temporex	ESCREDETEMPREXAA	ESCREDETEMPREXA	
			Стяжка Estrotherm S	ESCREDESTROSAA	ESCREDESTROSA	
	Акcesуари для пластин	Грунтовака	Грунтовака для поверхні 3,5 кг	ESURFPRIMER35AA	ESURFPRIMER35A	
			Грунтовака для поверхні 15 кг	ESURFPRIMER15AA	ESURFPRIMER15A	
		Рідина для захисту труб зсередини	Захист від замерзання та корозії	EFREZCOPROTECAA	EFREZCOPROTECA	
	Акcesуари					
	Приладдя для фіксованих панелей	Встановлення фіксаторів	Системні фіксатори STAC (пістолет-такер)	ESYSTACERSTACAA	ESYSTACERSTACA	
Цвях фіксатора		Цвях фіксатора TN40	ETACKERNAIL40AA	ETACKERNAIL40A		
		Цвях фіксатора TN60	ETACKERNAIL60AA	ETACKERNAIL60A		
Стрічка	Стрічка KB50	ETAPEKB50AA	ETAPEKB50A			
Акcesуари для настінної системи	Рейковий фіксатор (Cliprail)	Рейковий фіксатор (Cliprail)	ECLIPRAILAA	ECLIPRAILA		
	Акcesуари для Cliprail	Цвях для Cliprail	ECLIPRAILNAILAA	ECLIPRAILNAILA		
		Пробка для Cliprail	ECLIPRAILPLUGAA	ECLIPRAILPLUGA		
Акcesуар	Фіксатори для труб	Фіксатори для труб (Monorex 17/20)	EPIPECLIPMOPXAA	EPIPECLIPMOPXA		
		Фіксатори для труб (DUO25)	EPIPECLIPDUOAA	EPIPECLIPDUOA		
		Фіксація труб для сталевих каркасів	EPIPEFIXSTEELAA	EPIPEFIXSTEELA		
		Інструмент для усунення пошкоджень труби	EPIPEDAMGERECAA	EPIPEDAMGERECA		
	Ручна обробка труб	Комбіновані труборізи та зачисні штабелери RAZ1	EPIPCUTSTRAZ1AA	EPIPCUTSTRAZ1A		
		Труборіз	EPIPECUTTERAA	EPIPECUTTERA		
		PE фольга	EPEFOILRASTERAA	EPEFOILRASTERA		
	Машина для прокатки труб					
	Прокатка труби	Машина для прокатки труб 1 (послуга)		915038	915038	
		Машина для прокатки труб 2 (послуга)		915039	915039	
Машина для прокатки труб 3 (послуга)		915040	915040			
Коліно труби						
Коліно труби	Коліно труби на 14–18		EPIPEBEND1418AA	EPIPEBEND1418A		
	Коліно труби на 20–22		EPIPEBEND2022AA	EPIPEBEND2022A		

Коллектор UFH							
Коллектор	Коллектор RMV/RMX	Коллектор RMV (нержавіюча сталь)	RMV 2	ECOLLECTRMV2AA	ECOLLECTRMV2A		
			RMV 3	ECOLLECTRMV3AA	ECOLLECTRMV3A		
			RMV 4	ECOLLECTRMV4AA	ECOLLECTRMV4A		
			RMV 5	ECOLLECTRMV5AA	ECOLLECTRMV5A		
			RMV 6	ECOLLECTRMV6AA	ECOLLECTRMV6A		
			RMV 7	ECOLLECTRMV7AA	ECOLLECTRMV7A		
			RMV 8	ECOLLECTRMV8AA	ECOLLECTRMV8A		
			RMV 9	ECOLLECTRMV9AA	ECOLLECTRMV9A		
			RMV 10	ECOLLECTRMV10AA	ECOLLECTRMV10A		
			RMV 11	ECOLLECTRMV11AA	ECOLLECTRMV11A		
			RMV 12	ECOLLECTRMV12AA	ECOLLECTRMV12A		
			Коллектор RMX (пластмаса)	RMX 2	ECOLLECTRMX2AA	ECOLLECTRMX2A	
		RMX 3		ECOLLECTRMX3AA	ECOLLECTRMX3A		
		RMX 4		ECOLLECTRMX4AA	ECOLLECTRMX4A		
		RMX 5		ECOLLECTRMX5AA	ECOLLECTRMX5A		
		RMX 6		ECOLLECTRMX6AA	ECOLLECTRMX6A		
		RMX 7		ECOLLECTRMX7AA	ECOLLECTRMX7A		
		RMX 8		ECOLLECTRMX8AA	ECOLLECTRMX8A		
		RMX 9		ECOLLECTRMX9AA	ECOLLECTRMX9A		
		RMX 10		ECOLLECTRMX10AA	ECOLLECTRMX10A		
		RMX 11		ECOLLECTRMX11AA	ECOLLECTRMX11A		
		RMX 12		ECOLLECTRMX12AA	ECOLLECTRMX12A		
		Аксессуары для коллекторов UFH					
		Коллектор (акс.)	Коллектор (акс.)	Розширення 1 зона	EXTENSIONZONEAA	EXTENSIONZONEA	
	Датчик потоку DMR RMX			EFLOSENDRMRMXAA	EFLOSENDRMRMXA		
	3'ЄДНУЮЧА ВТУЛКА ¾" EUROCONЕ SKU			ECLUTCHNIPSKUAA	ECLUTCHNIPSKUA		
	Установне кільце	Установне кільце	Запірний клапан	ESHUTOFVALVEAA	ESHUTOFVALVEA		
			Муфта AlPex	EAIPEXCOUPLINAA	EAIPEXCOUPLINA		
			Установне кільце DUO 17	ESERIMOPXDU17AA	ESERIMOPXDU17A		
			Установне кільце Monorex 14 x 2,2	ESERIMOPX14AA	ESERIMOPX14A		
			Установне кільце Monorex 16 x 2,2	ESERIMOPX1622AA	ESERIMOPX1622A		
			Установне кільце Monorex 17	ESERIMOPX17AA	ESERIMOPX17A		
Установне кільце DUO 25			ESERIMOPXDU25AA	ESERIMOPXDU25A			
Установне кільце Monorex 16 x 1,5			ESERIMOPX1615AA	ESERIMOPX1615A			
Установне кільце Monorex 20			ESERIMOPX20AA	ESERIMOPX20A			
Коллектор (акс.)			Набір з'єднувачів ASH1	ECONECSETASH1AA	ECONECSETASH1A		
Калориметр	HKV	Установне кільце	Фіксатор для установного кільця	ESETRINGSHTOFAA	ESETRINGSHTOFA		
		Калориметр	Калориметр	ECALORIMETERAA	ECALORIMETERA		
		Combi box	Combi box	ECOMBIBOXAA	ECOMBIBOXA		
Настінний блок							
	RMV/RMX	Коллекторний ящик для установки в стіні	Блок для установки в стіні RMX4/RMV3 (сумісний з HKV)	EIWRX4RV3AA	EIWRX4RV3A		
			Блок для установки в стіні RMX7/RMV6 (сумісний з HKV)	EIWRX7RV6AA	EIWRX7RV6A		
			Блок для установки в стіні RMX10/RMV9 (сумісний з HKV)	EIWRX10RV9AA	EIWRX10RV9A		
			Блок для установки в стіні RMX14/RMV13 (сумісний з HKV)	EIWRX14RV13AA	EIWRX14RV13A		
			Блок для установки в стіні RMX14/RMV13 + калориметр (сумісний з HKV)	EIWRX14RV13CLAA	EIWRX14RV13CLA		
	HKV/RMX/RMV	Коллекторний ящик для установки на стіні	Блок для установки на стіні HKV7/RMX7/RMV6	EOWHV7RX7RV6AA	EOWHV7RX7RV6A		
			Блок для установки на стіні HKV10/RMX10/RMV9	EOWH10RX10RV9AA	EOWH10RX10RV9A		
			Блок для установки на стіні HKV14/RMX14/RMV12	EOWH14RX14RV12AA	EOWH14RX14RV12A		
			Блок для установки на стіні HKV14/RMX14/RMV12 + калориметр	EOWH14R14RV12CAA	EOWH14R14RV12CA		
			Блок для установки на стіні HKV14/RMX14/RMV12 + калориметр	EOWH14R14RV12CAA	EOWH14R14RV12CA		
Пульт							
		Консоль фіксації	Консоль фіксації STK 40 для WEK40	EFCSTK40WEK40AA	EFCSTK40WEK40A		
			Консоль фіксації STK 45 для WEK45	EFCSTK45WEK45AA	EFCSTK45WEK45A		
Пульты керування							
Пульты керування		Дротові пульты керування	Основний модуль UFH-BM	EKW175137	EKW175137		
			Модуль синхронізації UFH-UM	EKW175138	EKW175138		
			Модуль пульта керування, дротовий UFH-RMD2	EKW175141	EKW175141		
			Модуль пульта керування, дротовий UFH-RMD6	EKW175140	EKW175140		
			Кімнатний пульт керування, дротовий UFH-RD	EKW175139	EKW175139		
		Бездротове керування	Roson UFH бездротовий UFH-RT	175142	175142		
			Базова станція 6-канальна бездротова UFH-RMF6A	175143	175143		
			2-канальний додатковий бездротовий UFH-RMF2A	175144	175144		
		Регулятори	Привід клапана RMV/RMX/HKV	EKWCVATR1V3	EKWCVATR1V3		
			Базова станція 10 зон	EKWUFHTA1V3	EKWUFHTA1V3		
	Базова станція/ Термостат	Цифровий термостат 230B	EKWCTRD1V3	EKWCTRD1V3			
		Аналоговий термостат 230B	EKWCTRAN1V3	EKWCTRAN1V3			

Конвектори для теплового насоса Daikin Altherma HPC

Що таке

конвектор для теплового насоса?

Daikin Altherma HPC забезпечує опалення та охолодження. Система сумісна з трубопроводами під підлогою й радіаторами при мультизональній установці або може замінити радіатори в поєднанні з низькотемпературними тепловими насосами. Блок підходить для використання в спальнях і вітальнях завдяки тихій роботі.

Як це працює?

Принцип роботи конвектора для теплового насоса аналогічний радіатору, оскільки обидва пристрої використовують конвекцію для опалення приміщення. У радіаторі конвекція виникає при протіканні води по його трубах. У конвекторі для теплового насоса процес конвекції відбувається швидше, тому що позаду нього встановлено невеликий вентилятор, що прискорює цикл опалення.

Конвектор для теплового насоса забезпечує всередині приміщення таку саму температуру, що й звичайний радіатор, однак при нижчій температурі, сприяючи в довгостроковій перспективі прямій економії енергії для кінцевих користувачів.

- › Оптимізований для новобудов.
- › Можливість використання низької температури води (35°C) робить блок ідеальним рішенням для приміщень, де використовуються системи із тепловим насосом.

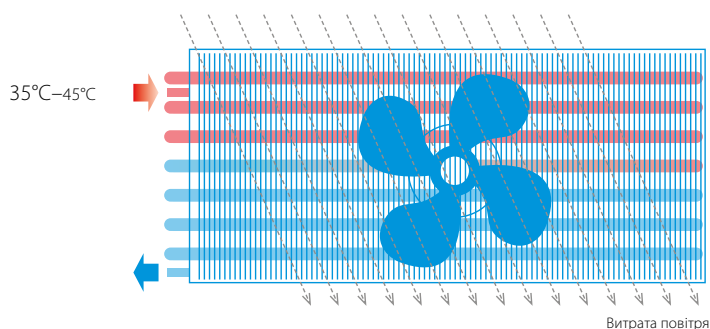

Регульований потік повітря

У разі зменшення потреби в опаленні блок регулює потік повітря, знижуючи швидкість обертання вентилятора, а також шум при роботі. Стандартний вентилятор, що працює в режимі УВІМК/ВИМК на повній швидкості може створювати значно більший шум.

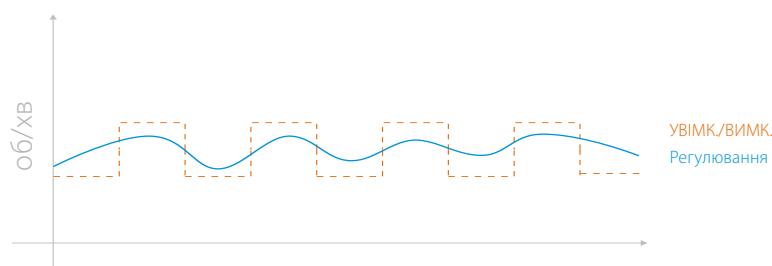

Інвертор постійного струму

У блоці Daikin Altherma HPC застосовуються новітні технології, що дозволяють знизити споживання електроенергії в режимі очікування до 3 Вт.

Природний симбіоз

із тепловими насосами

Працюючи за низької температури, конвектори Daikin Altherma природно поєднуються з тепловими насосами Daikin. У модельний ряд конвекторів для теплових насосів входять 3 моделі:

- 1 Підлогова модель із функцією керування якістю повітря в приміщенні (опція)
- 2 Настінна модель із пультом дистанційного керування
- 3 Канальна модель, що ховається в стелі або стіні



Підлоговий блок Daikin Altherma HPC

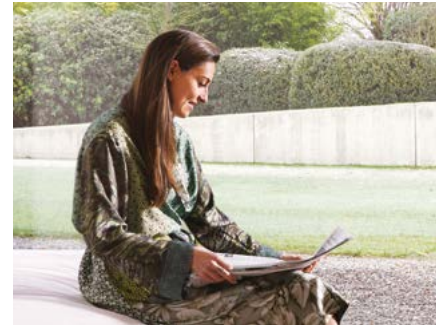

Підлоговий конвектор для теплового насоса вражає низьким рівнем шуму й компактній конструкції, що отримала нагороду за дизайн RedDot Award 2020. Крім опалення й охолодження, блок також може забезпечувати керування якістю повітря в приміщенні.

Чому якість повітря в приміщенні має значення

Якість повітря в приміщенні (IAQ) — це якість повітря в будівлі чи споруді, яким щодня дихають присутні в ній люди.

При проектуванні нових житлових будинків, шкіл, офісів або невеликих комерційних приміщень, слід враховувати багато речей. Окрім конструкційних факторів, важливими аспектами є також опалення, охолодження й ще дещо, чим часто нехтують: якість повітря в приміщенні.

Чи знали ви, що повітря в приміщенні, яким ми дихаємо, будь то вдома, в офісі чи в готельному номері, насправді може бути набагато забрудненішим, ніж повітря зовні?

- › 90% нашого життя ми проводимо в приміщенні
- › Якість повітря в приміщенні може бути гіршою у 2–5 разів за якість зовнішнього повітря через забруднювальні речовини, як-от пилок, бактерії тощо.



Яким чином Daikin Altherma HPC забезпечує здорову й комфортну атмосферу з належною якістю повітря в приміщенні?

При досягненні рівня забруднення повітря в приміщенні датчик якості повітря відкриває заслінку, яка забезпечує надходження свіжого повітря. Свіже повітря, що надходить, негайно нагрівається або охолоджується (залежно від потреби) конвектором теплового насоса. Таким чином повітря в приміщенні залишається якісним і зберігається комфорт.

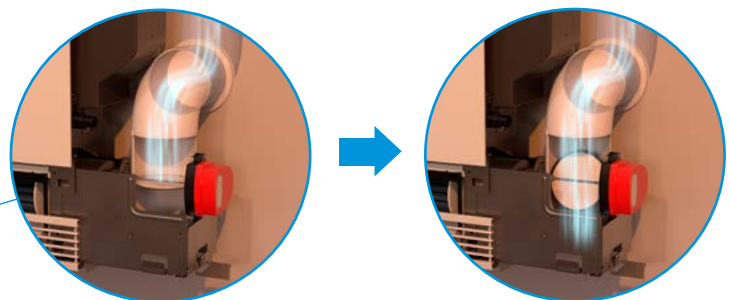
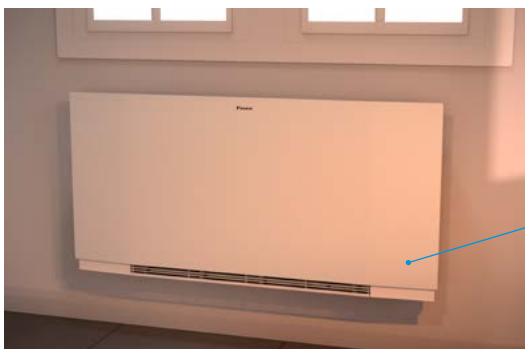



Компактний дизайн



Підлоговий блок Daikin Altherma HPC має глибину лише 135 мм, а отже підходить для будь-яких будинків або квартир. Оптимізовану конструкцію блока було відзначено нагородою Reddot Design Award 2020.

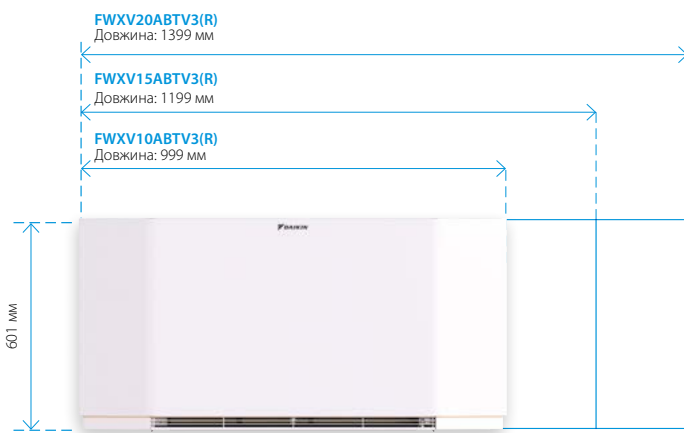

Швидкодія й висока продуктивність

Конвектор Daikin Altherma HPC поєднує в собі переваги системи теплої підлоги й радіаторів. Він забезпечує високопродуктивне опалення й охолодження, які відбуваються швидше та при дуже низьких температурах (режим 35/30°C).



Непомітність

Коли блок досягає значення налаштувань, вентилятор із постійним регулюванням поступово знижує свою швидкість і створює менше шуму. У настінних і каналних блоках звуковий тиск становить 25 дБ(А) на відстані 1 м, коли вентилятор працює на низькій швидкості. У режимі дуже тихої роботи (нічному режимі) звуковий тиск ще нижчий.

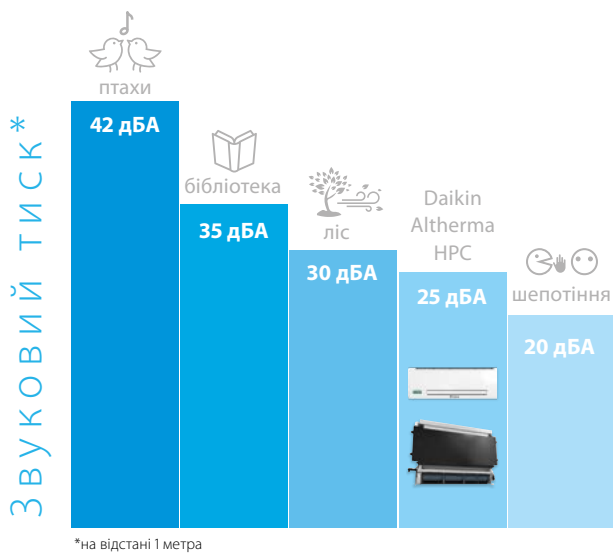

Елементи керування

Компанія Daikin пропонує широкий вибір функціональних пультів керування з відмінним дизайном.

EKRTCTRL1



- › Вбудований пульт керування
- › Повністю регульований
- › Багатокольоровий дисплей

EKRTCTRL2



- › Вбудований пульт керування
- › 4 налаштування швидкості

EKWHCTRL1



- › Настінний пульт керування
- › Повністю регульований
- › У поєднанні з EKWHCTRL0

EKPCBO



- › Вбудований пульт керування
- › УВІМК./ВИМК.
- › У поєднанні з зовнішніми термостатами

EKWHCTRL1A



- › Настінний пульт керування
- › Повністю регульований
- › У поєднанні з EKWHCTRL0
- › Передбачає датчик якості повітря в приміщенні

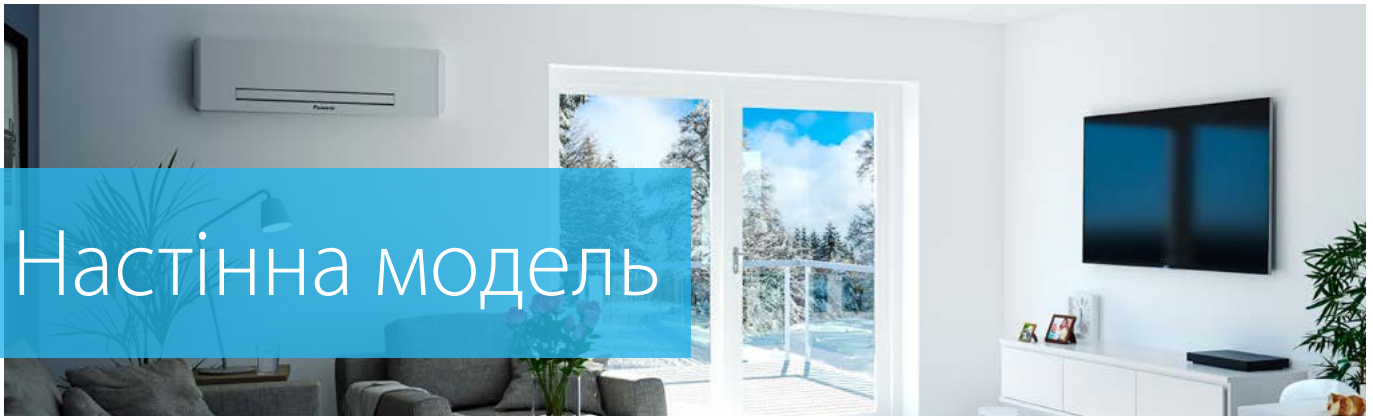

Настінна модель

Завдяки своїй тонкій конструкції наш настінний блок гарно поєднується з вашим інтер'єром та заощаджує цінну площу підлоги.

Компактний дизайн

Daikin Altherma HPC — це компактний блок, що має металевий корпус та всі клапани.

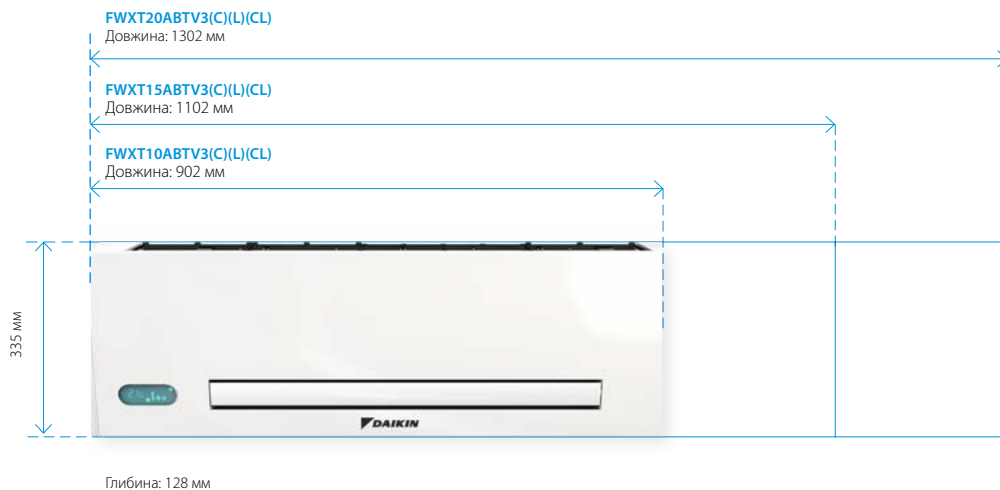

Елементи керування

Вибір:

- › Пульт з повним регулюванням, що дозволяє дистанційно керувати блоком.
- › Інфрочервоний пульт дистанційного керування та вбудована сенсорна панель.

EKWHCTRL1



- › Настінний пульт керування
- › Повністю регульований
- › Для моделей FWXT-ABTV3(L)

Бездротовий пульт дистанційного керування



- › Дистанційне керування
- › Повністю регульований
- › Для моделей FWXT-ABTV3(C)(L)

Компактність



- 1 Мала глибина**
Глибина 128 мм — це видатне технічне досягнення, що забезпечує ідеальну установку в будь-якому будинку.
- 2 Більше місця для клапанів**
Простота монтажу: простір для гідравлічних клапанів широкий і легкодоступний.
- 3 Регульований потік повітря**
У разі зменшення потреби в опаленні блок регулює потік повітря, знижуючи швидкість обертання вентилятора, а також шум при роботі.



Забудьте про свою систему опалення або охолодження: наша канална модель надійно прихована в стіні або стелі для візуального комфорту, зберігаючи при цьому свою унікальну тепло- і холодопродуктивність.

Компактний дизайн

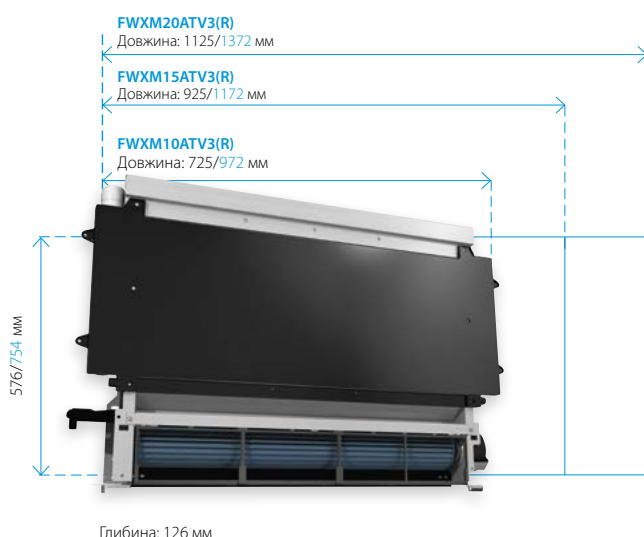

Значення синього кольору — це розміри передньої кришки.

Елементи керування

EKWHCTRL1



- › Настінний пульт керування
- › Повністю регульований
- › У поєднанні з EKWHCTRL0

Багатоваріантний монтаж

Daikin Altherma НРС можна встановити чотирма різними способами, що дозволяють розмістити його за будь-яких умов. Блок можна розташувати горизонтально або вертикально. Для горизонтального монтажу в стелі пропонуються три різні можливості:

- › Горизонтальна кришка та вертикальна решітка для виходу повітря
- › Горизонтальна впускна решітка та вертикальна решітка для виходу повітря
- › Горизонтальні повітровпускні та повітровипускні решітки

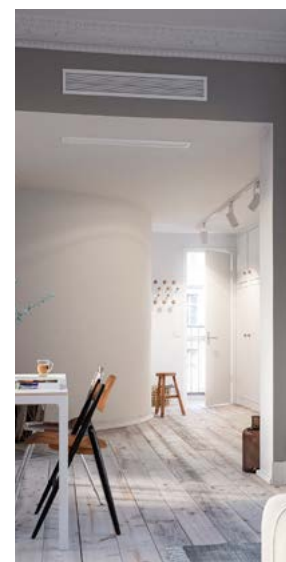

Конвектори для теплового насоса — FWXV-ABTV3(R)

Внутрішній блок				FWXV10ABTV3(R)	FWXV15ABTV3(R)	FWXV20ABTV3(R)	
Холодопродуктивність при 7/12°C	Мін.		кВт	0,78	1,10	1,13	
	Серед.		кВт	1,11	1,65	1,98	
	Макс.		кВт	1,62	2,64	2,99	
Явнохолодопродуктивність при 7/12°C	Мін.		кВт	0,58	0,82	0,85	
	Серед.		кВт	0,71	1,15	1,55	
	Макс.		кВт	1,25	1,91	2,33	
Теплопродуктивність при 45/40°C	Мін.		кВт	0,87	1,12	1,11	
	Серед.		кВт	1,27	1,83	2,32	
	Макс.		кВт	1,96	2,86	3,50	
Споживана потужність	Мін.		Вт	6	7	8	
	Серед.		Вт	10	13	15	
	Макс.		Вт	19	25	31	
Швидкість вентилятора	Мін.		об/хв		720		
	Серед.		об/хв		1220		
	Макс.		об/хв		1700		
Корпус	Колір			Білий, RAL 9003			
	Матеріал			Металева пластина			
Розміри	Блок	Висота	мм		601		
		Ширина	мм	999	1199	1399	
		Глибина	мм		135		
	Блок в упаковці	Висота	мм		690		
		Ширина	мм	1230	1430	1630	
		Глибина	мм		210		
Маса	Блок		кг	20	23	26	
	Блок в упаковці		кг	21	24	27	
Упаковка	Матеріал			Картон			
	Маса		кг		1		
Теплообмінник	Кількість				1		
	Внутрішній об'єм теплообмінника		л	0,80	1,13	1,46	
	Макс. робочий тиск		бар		10		
Водяний контур	Діаметр з'єднання труб		дюйм	3/4" зовнішня різь			
	Матеріал трубопроводів			Мідь			
	Опалення — Падіння тиску води при 45/40°C	Мін.		кПа	7	9	8
		Серед.		кПа	8	14	15
		Макс.		кПа	11	23	22
	Охолодження — Падіння тиску води при 7/12°C	Мін.		кПа	7	9	8
		Серед.		кПа	8	14	15
		Макс.		кПа	11	23	22
	Опалення — Витрата води при 45/40°C	Мін.		кг/год	150	193	191
		Серед.		кг/год	218	315	399
		Макс.		кг/год	337	492	602
	Охолодження — Витрата води при 7/12°C	Мін.		кг/год	134	189	194
		Серед.		кг/год	191	284	341
		Макс.		кг/год	279	454	514
Тиск	Опалення/Макс.		бар		10		
Рівень звукової потужності	Мін.		дБА	40	42	43	
	Серед.		дБА	47	49	50	
	Макс.		дБА	56	57	58	
Робочий діапазон	Опалення	Водяна сторона	Мін.	°C	30		
			Макс.	°C	85		
	Охолодження	Водяна сторона	Мін.	°C	5		
			Макс.	°C	18		
	Внутрішня установка	Темп. зовн. повітря	Мін.	°C (с.т.)	0		
			Макс.	°C (с.т.)	45		
Системи керування	Інфрачервоний пульт дистанційного керування			ні			
	Вбудований пульт ДК			так			
Електричні характеристики				FWXV10ABTV3(R)	FWXV15ABTV3(R)	FWXV20ABTV3(R)	
Електроживлення	Фаза			1			
	Частота		Гц	50			
	Напруга		В	230			
Споживання електроенергії	Макс.		Вт	19	25	31	
Струм	Режим очікування		Вт	3	4	5	
	Максимальний робочий струм		А	0,15	0,21	0,27	

Конвектори для теплового насоса - FWXT-ABTV3(C)(L)(CL)

Внутрішній блок				FWXT10ABTV3(C)(L)(CL)	FWXT15ABTV3(C)(L)(CL)	FWXT20ABTV3(C)(L)(CL)
Холодопродуктивність при 7/12°C	Мін.		кВт	0,49	0,62	0,70
	Серед.		кВт	0,88	1,08	1,21
	Макс.		кВт	1,24	1,61	1,94
Явнохолодопродуктивність при 7/12°C	Мін.		кВт	0,37	0,52	0,57
	Серед.		кВт	0,70	0,86	1,02
	Макс.		кВт	0,98	1,27	1,52
Теплопродуктивність при 45/40°C	Мін.		кВт	0,55	0,79	0,74
	Серед.		кВт	1	1,36	1,55
	Макс.		кВт	1,50	2,01	2,13
Споживана потужність	Мін.		Вт		5	
	Серед.		Вт	8	9	10
	Макс.		Вт	19	20	29
Швидкість вентилятора	Мін.		об/хв		680	
	Серед.		об/хв		1100	
	Макс.		об/хв		1500	
Корпус	Колір			Білий, RAL 9003		
	Матеріал			Металева пластина		
Розміри	Блок	Висота	мм		335	
		Ширина	мм	902	1102	1302
		Глибина	мм		128	
	Блок в упаковці	Висота	мм		490	
		Ширина	мм	1030	1230	1430
		Глибина	мм		210	
Маса	Блок		кг	14	16	19
	Блок в упаковці		кг	15	17	20
Упаковка	Матеріал			Картон		
	Маса		кг		1	
Теплообмінник	Кількість				1	
	Внутрішній об'єм теплообмінника		л	0,50	0,61	0,77
	Макс. робочий тиск		бар		10	
Водяний контур	Діаметр з'єднання труб		дюйм		3/4" зовнішня різь	
	Матеріал трубопроводів				Мідь	
	Опалення — Падіння тиску води при 45/40°C	Мін.	кПа	5,10	4,81	6
		Серед.	кПа	12	6,30	6,40
		Макс.	кПа	16,30	7,20	8,10
	Охолодження — Падіння тиску води при 7/12°C	Мін.	кПа	4,80	4,70	5,50
		Серед.	кПа	10,50	5,60	5,40
		Макс.	кПа	11,70	5,10	5,30
	Опалення — Витрата води при 45/40°C	Мін.	кг/год	100	140	150
		Серед.	кг/год	170	240	300
		Макс.	кг/год	260	350	420
	Охолодження — Витрата води при 7/12°C	Мін.	кг/год	80	110	120
		Серед.	кг/год	150	190	210
Макс.		кг/год	210	280	330	
Тиск	Опалення/Макс.	бар		10		
Рівень звукової потужності	Мін.		дБА	35	36	37
	Серед.		дБА	46	47	48
	Макс.		дБА	53	54	55
Робочий діапазон	Опалення	Водяна сторона	Мін.	°C	30	
			Макс.	°C	85	
	Охолодження	Водяна сторона	Мін.	°C	5	
			Макс.	°C	18	
	Внутрішня установка	Темп. зовн. повітря	Мін.	°C (с.т.)	0	
			Макс.	°C (с.т.)	45	
Системи керування	Інфрачервоний пульт дистанційного керування			так, для С-моделей		
	Вбудований пульт ДК			так		
Електричні характеристики				FWXT10ABTV3(C)(L)(CL)	FWXT15ABTV3(C)(L)(CL)	FWXT20ABTV3(C)(L)(CL)
Електроживлення	Фаза				1	
	Частота		Гц		50	
	Напруга		В		230	
Споживання електроенергії	Макс.		Вт	19	20	29
Струм	Режим очікування		Вт	3	4	5
	Максимальний робочий струм		А	0,16	0,18	0,24

Конвектори для теплового насоса — FWXM-ATV3(R)

Внутрішній блок				FWXM10ATV3(R)	FWXM15ATV3(R)	FWXM20ATV3(R)
Холодопродуктивність при 7/12°C	Мін.		кВт	0,75	1,15	1,32
	Серед.		кВт	1,36	2,08	2,39
	Макс.		кВт	2,12	2,81	3,30
Явнохолодопродуктивність при 7/12°C	Мін.		кВт	0,59	0,83	1,02
	Серед.		кВт	1,07	1,51	1,84
	Макс.		кВт	1,72	2,11	2,71
Теплопродуктивність при 45/40°C	Мін.		кВт	0,82	1,20	1,47
	Серед.		кВт	1,53	2,16	2,59
	Макс.		кВт	2,21	3,02	3,81
Споживана потужність	Мін.		Вт	4	6	5
	Серед.		Вт	8	11	11
	Макс.		Вт	19	20	29
Швидкість вентилятора	Мін.		об/хв		680	
	Серед.		об/хв		1100	
	Макс.		об/хв		1500	
Корпус	Матеріал			Без корпусу		
Розміри	Блок	Висота	мм		576	
		Ширина	мм	725	925	1125
		Глибина	мм		126	
	Блок в упаковці	Висота	мм		690	
		Ширина	мм	830	1030	1230
		Глибина	мм		210	
Маса	Блок		кг	12	15	18
	Блок в упаковці		кг	13	16	19
Упаковка	Матеріал			Картон		
	Маса		кг	1		
Теплообмінник	Кількість			1	1	1
	Внутрішній об'єм теплообмінника		л	0,80	1,13	1,46
	Макс. робочий тиск		бар	10		
Водяний контур	Діаметр з'єднання труб		дюйм	3/4" зовнішня різь		
	Матеріал трубопроводів			Мідь		
	Опалення — Падіння тиску води при 45/40°C	Мін.	кПа	1,50	2,70	3
		Серед.	кПа	4,30	9,30	8,90
		Макс.	кПа	1,90	19,10	21,20
	Охолодження — Падіння тиску води при 7/12°C	Мін.	кПа	1,90	2,70	2,50
		Серед.	кПа	4,30	9,90	8,80
		Макс.	кПа	8,20	17,10	18
	Опалення — Витрата води при 45/40°C	Мін.	кг/год	141	206	253
		Серед.	кг/год	263	372	445
		Макс.	кг/год	380	519	655
	Охолодження — Витрата води при 7/12°C	Мін.	кг/год	129	198	227
		Серед.	кг/год	234	358	411
		Макс.	кг/год	365	483	568
Тиск Опалення/Макс.		бар	10			
Рівень звукової потужності	Мін.		дБА	35	36	36
	Серед.		дБА	45	46	47
	Макс.		дБА	53	54	55
Робочий діапазон	Опалення	Водяна сторона	Мін.	°C		
			Макс.	°C		
	Охолодження	Водяна сторона	Мін.	°C		
			Макс.	°C		
	Внутрішня установка	Темп. зовн. повітря	Мін.	°C (с.т.)		
			Макс.	°C (с.т.)		
Системи керування		Інфрачервоний пульт дистанційного керування		ні		
		Вбудований пульт ДК		ні		
Електричні характеристики				FWXM10ATV3(R)	FWXM15ATV3(R)	FWXM20ATV3(R)
Електроживлення	Фаза			1		
	Частота		Гц	50		
	Напруга		В	230		
Споживання електроенергії	Макс.		Вт	19	20	29
Струм	Режим очікування		Вт	3	4	5
	Максимальний робочий струм		А	0,16	0,18	0,26

FWXV10ABTV3(R)	FWXT10ABTV3(C)(L)(CL)	FWXM10ATV3(R)	FWXM15ATV3(R)	FWXM20ATV3(R)
FWXV15ABTV3(R)	FWXT15ABTV3(C)(L)(CL)			
FWXV20ABTV3(R)	FWXT20ABTV3(C)(L)(CL)			

Опис	Зображення	Найменування				
Вбудоване електронне керування SMART TOUCH з повним PID-регулюванням вентилятора та термостатом		EKRTCTRL1	●			
Вбудоване електронне керування SMART TOUCH, 4 швидкості, термостат		EKRTCTRL2	●			
Вбудований 4-позиційний перемикач швидкостей для поєднання з термостатами, сумісними з Daikin		EKPCB0	●		●	●
Вбудований 4-позиційний перемикач швидкостей для поєднання з 4-швидкісними термостатами		EKPCB4S	●		●	●
Вбудований перемикач 1–10 В для поєднання з термостатами 1–10 В		EKPCB10	●		●	●
Вбудований пульт керування для EKWHCTRL1		EKWHCTRL0	●		●	●
Настінний пульт SMART LCD з температурним датчиком, білий корпус		EKWHCTRL1	●	● (крім FWXT-ABTV3(C/CL))	●	●
Настінний пульт SMART LCD з температурним датчиком, білий корпус, включає датчик якості повітря в приміщенні		EKWHCTRL1A	●			
Інфрачервоний пульт ДК				Стандарт (тільки FWXT-ABTV3(C/CL))		
Комплект демпфера подачі свіжого повітря		EKFCDB0	●			
Естетичні ніжки		EKFA	●			
2-ходовий клапан з приводом (FWXV/M)		EK2VK0	●		●	●
2-ходовий клапан з приводом (FWXT)		EKT2VK0		●		
3-ходовий клапан з приводом (FWXV/M)		EK3VK1	●		●	●
3-ходовий клапан з приводом (FWXT)		EKT3VK1		●		
L-компонент 90°C		EKEUR90	●		●	●
Подовжувач		EKDIST	●		●	●
Лоток колектору конденсату для горизонтальної установки		EKM10COH	●			
		EKM15COH	●			
		EKM20COH	●			
Металевий корпус		EKM10CS			●	
		EKM15CS				●
		EKM20CS				
Передня кришка для монтажу в стелі		EKM10CH			●	
		EKM15CH				●
		EKM20CH				
Передня кришка для настінного монтажу		EKM10CV			●	
		EKM15CV				●
		EKM20CV				
Фітинги для забору повітря		EKM10DH			●	
		EKM15DH				●
		EKM20DH				
Випускний вигин 90°C (горизонтальний)		EKM10D90			●	
		EKM15D90				●
		EKM20D90				
Телескопічний повітропровід		EKM10DT			●	
		EKM15DT				●
		EKM20DT				
Алюмінієва решітка для забору повітря з прямим повітряним потоком		EKM10IS			●	
		EKM15IS				●
		EKM20IS				
Отвір для прямого повітряного потоку		EKM10SV			●	
		EKM15SV				●
		EKM20SV				
Алюмінієва решітка для забору повітря з вигнутим повітряним потоком		EKM10IC			●	
		EKM15IC				●
		EKM20IC				
Алюмінієва решітка для випускання повітря з вигнутим повітряним потоком		EKM10CA			●	
		EKM15CA				●
		EKM20CA				

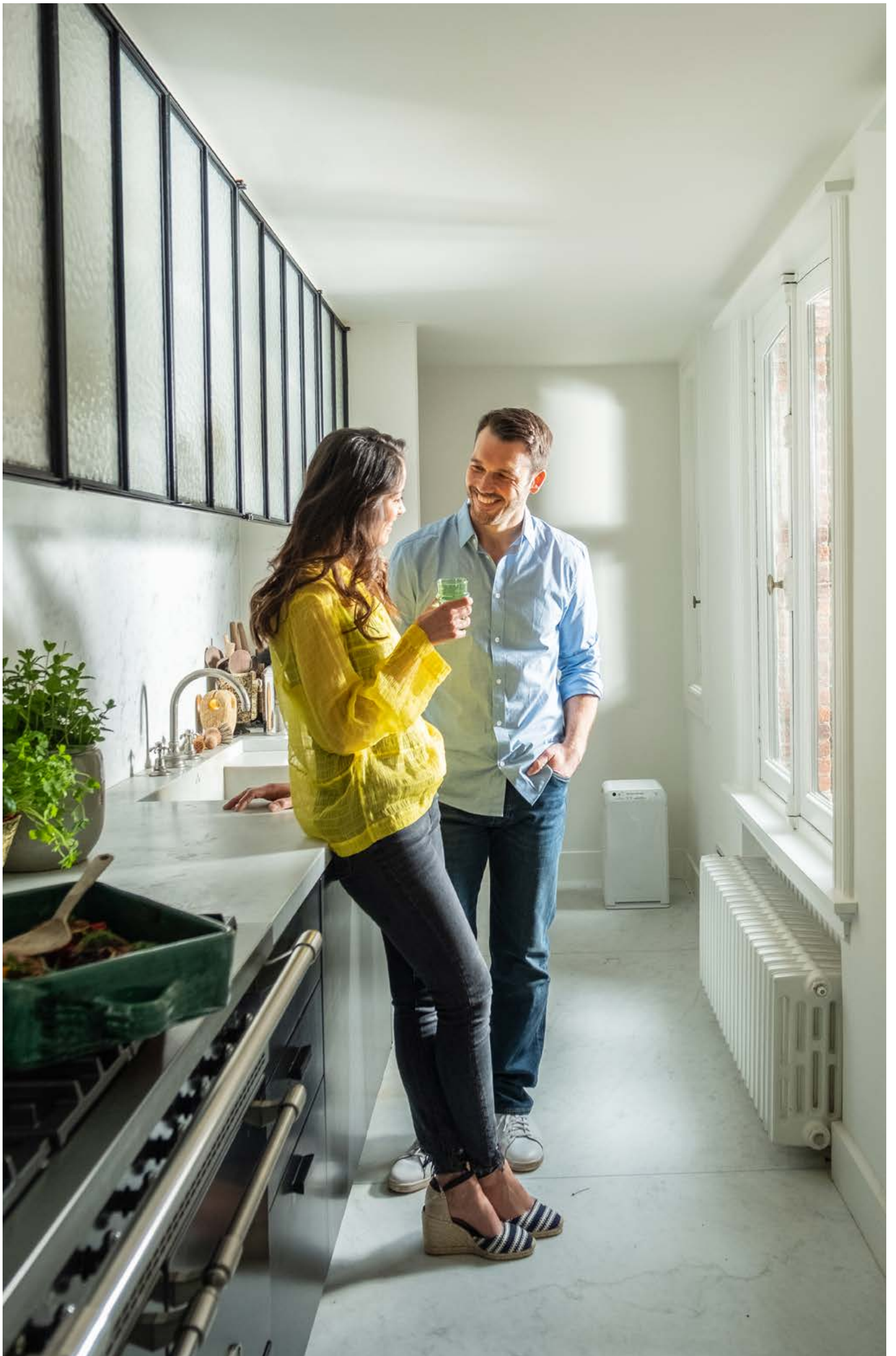

Зміст

Якість повітря в приміщенні

Очисники повітря.....	218
Вентиляція в житлових приміщеннях	228

Ефективний для очищення повітря та видалення таких речовин, як:

ОЧИСНИКИ ПОВІТРЯ З МОЖЛИВОСТЮ ЗВОЛОЖЕННЯ

МСК70У



Повітряний потік до **420 м³/год**

Очищення повітря на площі до **96 м²**

Продуктивність по зволоженню **650 мл/год**

Поглинає запахи за допомогою **дезодоруючого фільтра**

Високоєфективний електростатичний **HEPA-фільтр**

МСК55W



Повітряний потік до **330 м³/год**

Очищення повітря на площі до **82 м²**

Продуктивність по зволоженню **500 мл/год**

Поглинає запахи за допомогою **дезодоруючого фільтра**

Високоєфективний електростатичний **HEPA-фільтр**



Відсутність витрат на технічне обслуговування протягом щонайменше **10 років**



Один із **найтихіших** очисників повітря на європейському ринку



Алергени



Частинки пилу

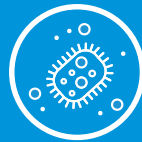

Віруси



Запахи

ОЧИСНИКИ ПОВІТРЯ

MC55W



MC30Y



Компактність

і висока продуктивність

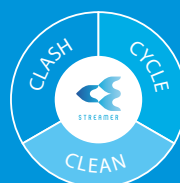

Чисте повітря завдяки підходу

Catch and Clean (Вловлювання й очищення), застосовуваному Daikin для розщеплення шкідливих речовин

Очисники повітря

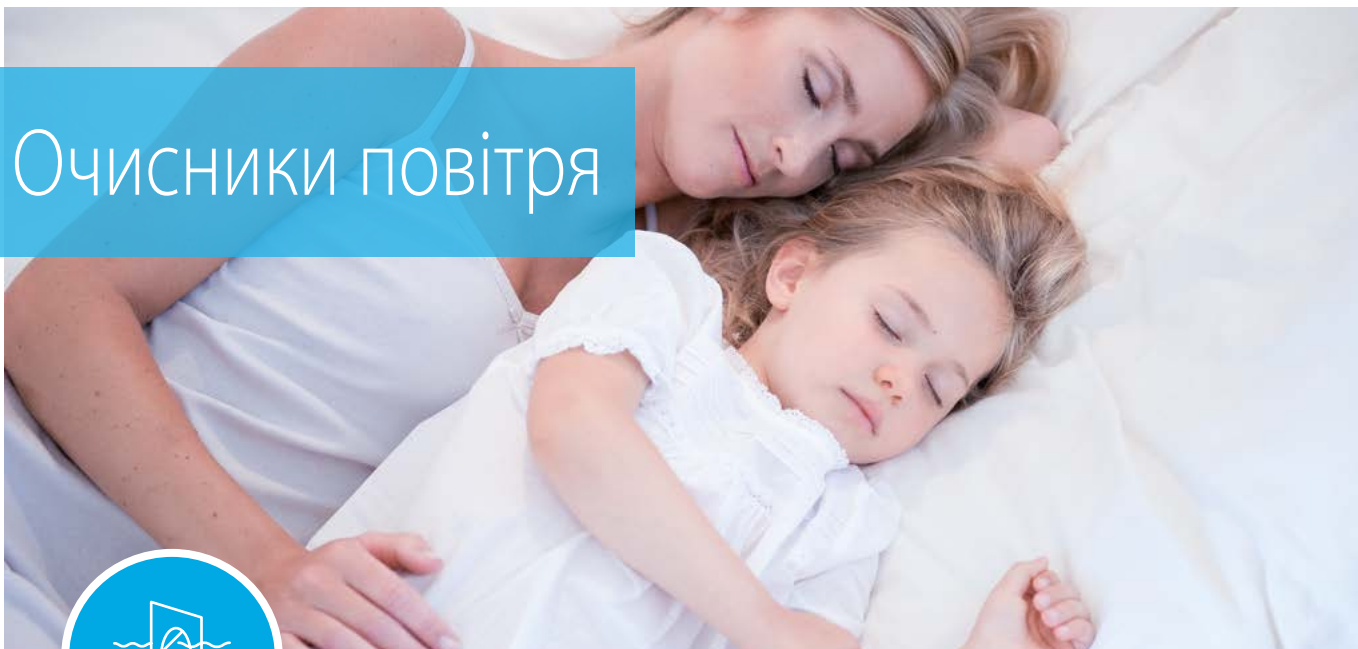



Найвища якість повітря в приміщенні завдяки унікальній системі фільтрації

Забруднення повітря в приміщенні має менш очевидні наслідки для людей і проявляється в довгостроковій перспективі, а тому цьому аспекту приділяють менше уваги.

90% часу ми проводимо в приміщенні.
Повітря всередині приміщень у 2–5 разів
більш забруднене, ніж зовнішнє.

Різні типи фільтрів видаляють запахи, алергени та пил.

		Запахи 	Алергени 	Пил 
Flash Streamer	Використовуючи електрони для запуску хімічних реакцій з частинками, що містяться в повітрі, Flash Streamer розщеплює алергени, такі як пилок і грибкові алергени, та усуває неприємні запахи, забезпечуючи більш чисте та якісне повітря	•	•	
Титано-апатитовий дезодоруючий фільтр	Усуває неприємні запахи, наприклад, тютюну та домашніх тварин	•		
Срібний фільтр очищає повітря і вилучає з нього алергени	Уловлює алергени, такі як пилок, забезпечуючи стабільну подачу чистого повітря		•	
Пиловий фільтр	Затримує частинки пилу, що містяться в повітрі, забезпечуючи стабільну подачу чистого повітря			•
Фільтр із функцією самоочищення	Повітряний фільтр видаляє з повітря частинки пилу, а вбудована щітка регулярно й автоматично очищає сам фільтр, забезпечуючи стабільну подачу чистого повітря			•

Щоб підняти на новий рівень ваш власний комфорт і якість повітря в приміщенні, наші кондиціонери можуть працювати в поєднанні з очисниками повітря.

Тільки опалення або охолодження? Кондиціонера повітря буде цілком достатньо. Для отримання ідеальної якості повітря в приміщенні, включно з опаленням і (або) охолодженням, радимо поєднувати систему кондиціонування з очисником повітря.

Комфорт

- › Опалення
- › Охолодження
- › Гаряче водопостачання



Чисте повітря

- › Очищення повітря шляхом видалення до 99,7% запахів, алергенів, пилу, бактерій і вірусів
- › Зволоження



Принцип роботи фільтра очищувача повітря

CLASH (ВЗАЄМОДІЯ)

Пилоуловлювальний фільтр уловлює зважені речовини з прикріпленими шкідливими газами, а технологія Streamer розщеплює гази шляхом окислення.

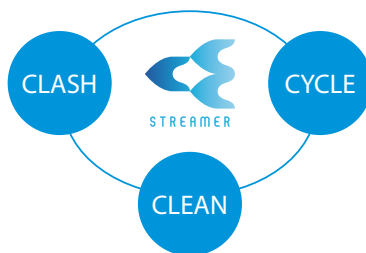

CYCLE (ЦИКЛ)

Дезодоруючий фільтр поглинає й усуває неприємний запах. Завдяки регенерації адсорбуючої здатності підтримуються дезодоруючі характеристики. Немає необхідності в заміні дезодоруючого фільтра, на відміну від очисників повітря, у яких застосовуються фільтри з активованим вугіллем.

CLEAN (ОЧИЩЕННЯ)

Видаляє бактерії з пилоуловлювального фільтра й зволожувального фільтра.



*Daikin MCK55WM (комерційне найменування MCK55W), протестований Institut Pasteur de Lille, видалє 99,996% коронавірусу людини HCoV-229E за 2,5 хвилини роботи в режимі «турбо» в лабораторних умовах (герметична камера внутрішнім об'ємом 0,47 м³, без повітрообміну). Коронавірус людини HCoV-229E відрізняється від вірусу SARS-CoV-2, що спричиняє COVID-19, але належить до того ж сімейства коронавірусів. Блок Daikin MC55WVM (комерційні найменування MC55W/VB), протестований Institut Pasteur de Lille, видалє 99,98% коронавірусу людини HCoV-229E за 2,5 хвилини роботи в режимі «турбо» в лабораторних умовах (герметична камера з внутрішнім об'ємом 1,4 м³, без повітрообміну). Коронавірус людини HCoV-229E відрізняється від вірусу SARS-CoV-2, що спричиняє COVID-19, але належить до того ж сімейства коронавірусів. Блок Daikin MCK55WM (комерційне найменування MCK55W), протестований Institut Pasteur de Lille, видалє 99,986% вірусу грипу А підтипу H1N1 за 2,5 хвилини роботи в режимі «турбо» в лабораторних умовах (герметична камера з внутрішнім об'ємом 0,47 м³, без повітрообміну). Блок Daikin MC55WVM (комерційні найменування MC55W/VB), протестований Institut Pasteur de Lille, видалє 99,93% вірусу грипу А підтипу H1N1 за 2,5 хвилини роботи в режимі «турбо» в лабораторних умовах (герметична камера з внутрішнім об'ємом 0,47 м³, без повітрообміну).

Функції зволоження й очищення повітря В ОДНІЙ СИСТЕМІ



MCK55W

- Ефективність проти вірусів, що викликають респіраторні захворювання, оцінена Інститутом Пастера в Ліллі (Institut Pasteur de Lille)
- Зволоження й очищення в одній системі
- Чисте повітря завдяки підходу Catch and Clean (Вловлювання й очищення), застосовуваному Daikin для розщеплення шкідливих речовин
- Високоєфективний HEPA-фільтр без необхідності заміни протягом 10 років
- Тиха робота

Оптимальний розподіл повітря в приміщенні завдяки унікальній вертикальній конструкції

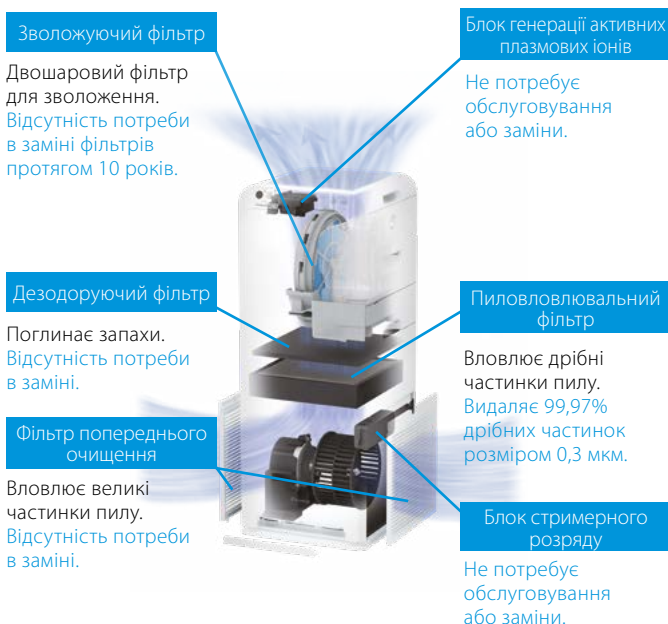

У зв'язку з умовами навколишнього середовища й експлуатації може виникнути необхідність у заміні елементів, які зазвичай не вимагають заміни.

MCK55W

ЗВОЛОЖЕННЯ

ПИЛОВЛОВЛЮВАННЯ

ДЕЗОДОРАЦІЯ

Продуктивність в режимі «турбо»

ОЧИЩЕННЯ ПОВІТРЯ	ПРОДУКТИВНІСТЬ ПО ЗВОЛОЖЕННЮ
<p>Зволоження та очищення повітря</p> <p>Витрата повітря</p> <p>5,5 м³/хв 330 м³/год</p>	<p>500 мл/год</p>
<p>Обслуговувана площа</p> <p>приблизно 82 м²*</p>	

* Площу розраховано відповідно до стандарту NRCC-54013-2011 із використанням значення CADR за методом випробування на основі стандарту JEM 1467 Японської асоціації виробників електрообладнання.

Активне зволоження для захисту від сухості повітря та вірусів

ПЕРЕВАГИ

- Захист шкіри та слизової оболонки горла й носа від пересихання.
- Захист від вірусів за рахунок підтримки необхідної вологості в приміщенні.
- Індикація рівня вологості в приміщенні.
- Видалення бактерій на зволожувальному фільтрі.
- Скорочення чисельності бактерій у воді, що використовується для зволоження, за рахунок дії Streamer.

Потрійний датчик для швидкого виявлення забруднення повітря

Високочутливий датчик пилу розпізнає дрібні частинки, такі як $PM_{2,5}$, і більші частинки пилу й реагує відповідним чином. Таким чином, забезпечується виявлення трьох компонентів: пилу, $PM_{2,5}$ і запахів.

Функції

Зволоження	x
Датчики температури й вологості	x
Індикатори датчиків пилу ($PM_{2,5}$ /пил) і запахів	x
Стримерний розряд	x
Активний плазмовий іонний	x
Електростатичний НЕРА-фільтр	x
Регенований дезодоруючий фільтр стримера	x
Режим зволоження	x
Режим Eсoрo	x
Автоматичний режим вентилятора	x
Режим видалення пилку	x
Режим «турбо»	x
Замок від дітей	x
Регулювання яскравості	x
Автоматичний перезапуск при порушенні електропостачання	x
Без стабілізатора	x



Характеристики

Для отримання більш детальної та актуальної інформації скористайтеся QR-кодами.



MCK55W

Один блок				MCK55W	
Застосування				Підлоговий блок	
Обслуговувана площа				41 (1) / 82 (2) м ²	
Розміри		Блок	ВхШхГ	700 x 270 x 270 мм	
Маса		Блок		9,5 кг	
Корпус		Колір		Білий	
Вентилятор		Тип		Багатоплатевий вентилятор (вентилятор Sirocco)	
		Витрата повітря	Режим очищення повітря	Тиха робота/Низьк./Середн./Турбо	м ³ /год
			Режим зволоження	Тиха робота/Низьк./Середн./Турбо	м ³ /год
Рівень звукового тиску		Режим очищення повітря	Тиха робота/Низьк./Середн./Турбо	дБА	
		Режим зволоження	Тиха робота/Низьк./Середн./Турбо	дБА	
Режим зволоження		Споживана потужність		Тиха робота/Низьк./Середн./Турбо	кВт
		Зволоження	Тиха робота/Низьк./Середн./Турбо	мл/г	
		Місткість бака для води		л	
Режим очищення повітря		Споживана потужність		Тиха робота/Низьк./Середн./Турбо	кВт
Спосіб дезодорування		Стримерний розряд + Дезодоруючий каталізатор			
Спосіб пиловидалення		Електростатичний НЕРА-фільтр			
Повітряний фільтр		Поліетилентерефталатна сітка			
Позначення		Елемент	01	Пил: 3 етапи / Запах: 3 етапи / Режим видалення пилку / Індикатор водопостачання / Індикатор захисту від невмілого поводження / Індикатор увімкнення/вимкнення / Індикатор стримера / Економічний режим / Режим зволоження / Автоматичний режим вентилятора / Індикатор датчика PM_{25} : 3 етапи / Індикатор датчика вологості: 5 етапів / Налаштування рівня вологості: Низьк./Станд./Вис. / Потік повітря: Тих./Низьк./Станд./Турбо / Увімкн./Вимкн. зволоження	
Електроживлення		Фаза/Частота/Напруга		Гц/В	
Тип		Зволожуючий очищувач повітря			

Обслуговувана площа відповідає роботі блока на максимальній швидкості вентилятора (НН). Обслуговувана частина приміщення — це площа приміщення, на якій протягом 30 хвилин може бути видалено певну кількість частинок пилу.
 (1) відповідно до стандарту JEM (2) відповідно до стандарту CADR (JEM) і NRCC-54013-2011 | Обсяг зволоження варіюється залежно від температури в приміщенні, температури зовнішнього повітря й рівня вологості. Умови вимірювання: 20°C температура, 30% вологість. | Рівні шуму під час роботи є усередненими величинами, виміряними на відстані 1 м від передньої, лівої, правої сторони та верхньої частини блока. (це еквівалентно значенням, отриманим у спеціальній бездуховій камері) | Електростатичний НЕРА-фільтр і зволожувальний фільтр уже встановлено в блок.

Дебют моделі з компактним і стильним ДИЗАЙНОМ



MC55W/VB*

- Ефективність проти вірусів, що викликають респіраторні захворювання, оцінена Інститутом Пастера в Ліллі (Institut Pasteur de Lille)
- Чисте повітря завдяки підходу Catch and Clean (Вловлювання й очищення), застосовуваному Daikin для розщеплення шкідливих речовин
- Високоєфективний HEPA-фільтр без необхідності заміни протягом 10 років
- Тиха робота

MC55W/VB*

ПИЛОВЛОВЛЮВАННЯ

ДЕЗОДОРАЦІЯ

Продуктивність в режимі «турбо»

ОЧИЩЕННЯ ПОВІТРЯ

Тільки очищення повітря

Витрата повітря **5,5** м³/хв **330** м³/год

Обслуговувана площа

приблизно **82** м²**

* Вилка для Великобританії

** Площу розраховано відповідно до стандарту NRCC-54013-2011 із використанням значення CADR за методом випробування на основі стандарту JEM 1467 Японської асоціації виробників електрообладнання.

Компактний, ефективний і тихий
завдяки новій, інноваційній конструкції

Фільтр, що усуває запахи

Пилоловлювальний фільтр

Фільтр попереднього очищення

Потрійний датчик для швидкого виявлення забруднення повітря

Високочутливий датчик пилу розпізнає дрібні частинки, такі як $PM_{2,5}$ і більші частинки пилу й реагує відповідним чином. Таким чином, забезпечується виявлення трьох компонентів: пилу, $PM_{2,5}$ і запахів.

Функції

Індикатори датчиків пилу ($PM_{2,5}$ /пил) і запахів	x
Стримерний розряд	x
Активний плазмовий іонний	x
Електростатичний HEPA-фільтр	x
Регенований дезодоруючий фільтр стримера	x
Режим Esono	x
Автоматичний режим вентилятора	x
Режим видалення пилку	x
Режим «турбо»	x
Замок від дітей	x
Регулювання яскравості	x
Автоматичний перезапуск при порушенні електропостачання	x
Без стабілізатора	x



Характеристики

Для отримання більш детальної та актуальної інформації скористайтеся QR-кодами.



MC55W



MC55VB

Один блок				MC55W / MC55VB	
Застосування				Підлоговий блок	
Обслуговувана площа				41 (1) / 82 (2)	
Розміри	Блок	ВхШхГ	мм		
Маса	Блок			кг	
Корпус	Колір			Білий	
Вентилятор	Тип			Багатопопатевий вентилятор (вентилятор Sirocco)	
	Витрата повітря	Режим очищення повітря	Тиха робота/Низьк./Середн./Турбо	м ³ /год	
Рівень звукового тиску	Режим очищення повітря		Тиха робота/Низьк./Середн./Турбо	дБА	
Режим очищення повітря	Споживана потужність		Тиха робота/Низьк./Середн./Турбо	кВт	
Спосіб дезодорування				Стримерний розряд + Дезодоруючий каталізатор	
Спосіб пиловидалення				Електростатичний HEPA-фільтр	
Повітряний фільтр				Поліетилентерефталатна сітка	
Позначення	Тип	Елемент	01	Індикатор пилу: 3 етапи / Запах: 3 етапи / Режим уповільнення пилку / Індикатор захисту від невірного поводження / Індикатор датчика $PM_{2,5}$: 6 етапів / Повітряний потік: Тихий/Низьк./Станд./Турбо / Автоматичний режим вентилятора / Економічний режим / Індикатор увімкнення/вимкнення / Індикатор стримера	
Електроживлення	Фаза/Частота/Напруга			Гц/В	
Штепсельна вилка				1~/50/60/220-240/220-230	
Тип				Вт: Тип C/VB: Тип G (Великобританія)	
Тип				Очищувач повітря	

Обслуговувана площа відповідає роботі блока на максимальній швидкості вентилятора (НН). Обслуговувана частина приміщення — це площа приміщення, на якій протягом 30 хвилин може бути видалено певну кількість частинок пилу. ((1) відповідно до стандарту JEM (2) відповідно до стандарту CADR (JEM) і NRCC-54013-2011) | Рівні шуму під час роботи є усередненими величинами, вимірними на відстані 1 м від передньої, лівої, правої сторони й верхньої частини блока. (це еквівалентно значенням, отриманим у спеціальній безшумній камері) | Електростатичний HEPA-фільтр уже встановлено в блок. | Інші функції: Функція активного формування плазми. Функція автоматичного перезапуску.

Про функцію збирання пилу та видалення запахів, яку виконує очищувач повітря:

- > Не всі шкідливі речовини, що містяться в тютюновому димі (чадний газ тощо) можна видалити.
- > Не всі компоненти запаху, що постійно виділяються (від будівельних матеріалів, домашніх тварин тощо), можна видалити.

Очищувач повітря Daikin не є медичним приладом і не повинен замінювати медичні або фармацевтичні методи обробки.

Очисник повітря із технологією Streamer Високоєфективне очищення повітря



MC30YV/YB

- Обробка повітря у приміщенні до 46 м²
- Чисте повітря завдяки підходу «Catch and Clean» (Вловлювання й очищення)
- Завдяки електростатичному фільтру HEPA з високими експлуатаційними якості не потрібно міняти фільтр протягом 10 років
- Тиха робота (19 дБ(А))

Про функцію збирання пилу й видалення запахів, яку виконує очисник повітря:

- Не всі шкідливі речовини, що містяться в потягнутому димі (шадний газ тощо) можна видалити.
- Не всі компоненти запаху, що постійно виділяються від будівельних матеріалів, домашніх тварин тощо, можна видалити.

Очисувач повітря Daikin не є медичним приладом і не повинен замінювати медичні або фармацевтичні методи обробки.

Завдяки ефективності HEPA-фільтрації:

- видалення 99% частинок розміром від 0,1 до 2,5 мкм; методика випробування: стандарт Японської асоціації виробників електрообладнання JEM1467.
- Критерій: видалення 99% дрібних частинок розміром від 0,1 до 2,5 мкм в замкнутому просторі об'ємом 32 м³ протягом 90 хвилин. (перевірено в значення для випробування приміщення об'ємом 32 м³).

Завдяки ефективності видалення запахів/газу:

- зменшення вмісту газів шляхом окислення: організація, що проводила випробування: Life Science Research Laboratory. Методика випробування: після роботи бензинового двигуна протягом 10 хвилин (коли концентрація частинок сягнула 60 мг/м³) вмикали очисник повітря на 80 хвилин, щоб він усунув забруднення, спричинене роботою двигуна. Цей же очисник повітря залишали працювати протягом 24 годин в замкнутому просторі об'ємом 200 л і вимірювали ефект розщеплення газів. Результати випробувань: у порівнянні з тестом без впливу стримера кількість газових компонентів зменшилася на 63% за 9 годин. Номер випробування: LSR1-63023-702. Використовуваний в ході випробувань блок тесту проводили з використанням блока MCK50N (японська модель).
- Адсорбція та нейтралізація запахів: очисувач повітря та джерело запаху (ацетальдегід) поміщали в контейнер об'ємом 21 м³ і вмикали очисувач повітря. Досліджували підвищення концентрації продукту розкладання ацетальдегіду (CO2) під дією стримера (оцінка Daikin). Використовуваний в ході випробувань блок випробування проводили з використанням блока MCK55S (японська модель), моделі, що еквівалентна серії MCK5W.
- Розкладання формальдегіду: методика випробування: метод постійного генерування. Приміщення для проведення випробувань: 22-24 м², температура: 23 ± 2°C, вологість: 50 ± 20%. Ліквиди вентиляції: при надходженні з постійною концентрацією O2-частинок на мільйон рівень видалення 0,08 частин на мільйон підтримується при 36 м³/год, що відповідає директиві Міністерства охорони здоров'я, праці й добробуту (Польща). (Це відповідає продуктивності системи вентиляції приміщення об'ємом приблизно 65 м³).

Завдяки ефективності розкладання речовин:

- Видалення бактерій з високопоглоблювального фільтра: Japan Food Research Laboratories. Номер випробування: IS044988001-0201. Методика випробування: випробувальний ґразок, інкульований бактеріальною рідиною, закріплювали на стороні виходу пиловоловлювального фільтра, встановленого в очиснику повітря, і вмикали останній у випробувальному приміщенні об'ємом 25 м³. Підраховували кількість живих бактерій через п'ять годин. Результати випробувань: за п'ять годин кількість зменшилася більш ніж на 99%. Використовуваний в ході випробувань блок випробування проводили з використанням блока MCK55S (японська модель), моделі, що еквівалентна серії MCK5W (турборежим).
- Розкладання й видалення енергії: подавали дії стримерного розряду, а рухування білкових апертеїн контролювали з використанням способу ELISA (ІФА), електророботу або за допомогою електронного мікроскопа (спільне дослідження з Wakayama Medical University). Приклад випробування: «Пилок японського кедр Сугі». Результати випробувань: 99,6% або більше розкладається й видалення за 2 години (метод ELISA); 96,9% розкладається й видалення за 4 години (інший метод вимірювання). Примітка: тест проводили з використанням модуля флеш-стрімера.
- Видалення вірусу № 1: організація, що проводила випробування: Kitasato Research Center for Environmental Science (Центр досліджень в області навколишнього середовища Кітасато). Сертифікат результатів тесту № 21_0026 (виданий Тією ж організації). Результат експерименту: 99,9% видалення вірусу А-НН1 за 1 годину. Примітка: тест проводили з використанням модуля флеш-стрімера.
- Видалення вірусу № 2: організація, що проводила випробування: Vietnam National Institute of Hygiene and Epidemiology (В'єтнамський національний інститут гігієни й епідеміології). Результат експерименту: видалено понад 99,9% вірусу А-НН1 за 3 години. Примітка: тест проводили з використанням модуля флеш-стрімера.
- Видалення вірусу № 3: організація, що проводила випробування: Graduate School of Kobe University (Вища школа університету Кобе). Результат експерименту: видалено понад 96% норовірусу за 24 години. Примітка: тест проводили з використанням модуля флеш-стрімера.

ПИЛОВЛОВЛЮВАННЯ

ДЕЗОДОРАЦІЯ

Продуктивність в режимі «турбо»

ОЧИЩЕННЯ ПОВІТРЯ

Очищення повітря

Витрата повітря

3,0 м³/хв

180 м³/год

Обслуговувана площа

прибл. 46 м²

* Площу розраховано відповідно до стандарту NRCC-54013-2011 із використанням значення CADR за методом випробування на основі стандарту JEM 1467 Японської асоціації виробників електрообладнання.

Усуває забруднення та алергени



спори цвілі



пил



дрібні частинки



наддрібні частинки



шерсть



пилко



бактерії



запахи



вірус



леткі органічні сполуки (ЛОС)



Відсутність витрат на технічне обслуговування протягом щонайменше **10 років**

Відсутність необхідності міняти фільтри протягом перших 10 років після покупки блока, уникаючи додаткових витрат на регулярну заміну фільтрів.



Компактність і висока продуктивність

Має невеликий розмір та ідеально підходить для приміщень до 46 м².



Один із **найтихіших** очисників повітря на європейському ринку

Наші очисники повітря в режимі тихої роботи **працюють майже безшумно** (рівень звукового тиску: 19 дБА), забезпечуючи чисте повітря.

Характеристики

Технічні характеристики		МС		МС30YV/YB	
Застосування		Підлоговий блок			
Обслуговувана площа		23 (1) / 46 (2)			
CADR		180			
Маса	Блок	кг			
Розміри		мм			
Корпус		Білий			
Вентилятор		Багатоплощевий вентилятор (вентилятор Sirocco)			
Витрата повітря		Режим очищення повітря	Безшумна робота	м ³ /год	60
		Середній	Середній	м ³ /год	120
		Турбо	Турбо	м ³ /год	180
Рівень звукового тиску	Режим очищення повітря	Безшумна робота		дБА	19
		Середній		дБА	27
		Турбо		дБА	37
Режим очищення повітря	Споживана потужність	Безшумна робота		кВт	0,008
		Середній		кВт	0,015
		Турбо		кВт	0,025
Спосіб дезодорування		Стримерний розряд + Дезодоруючий каталізатор			
Спосіб пиловидалення		Електростатичний HEPA-фільтр			
Повітряний фільтр		Поліетилентерефталатна сітка			
Позначення		Індикатор блокування від дітей/Індикатор увімкнення/вимкнення			
		Індикатор стримера/Режим сну			
Електроживлення		Фаза	Гц		
		Частота	Гц		
		Напруга	В		
Тип		Очищувач повітря			

Стандартні аксесуари: Електростатичний HEPA фільтр; Кількість: 1 | Стандартні аксесуари: Дезодоруючий фільтр; Кількість: 1 | Стандартні аксесуари: Інструкція з експлуатації; Кількість: 1

Примітка

(1) Обслуговувана площа приміщення відповідає роботі блока на максимальній швидкості вентилятора (НН). Обслуговувана частина приміщення — це площа приміщення, на якій протягом 30 хвилин може бути видалено певну кількість частинок пилу. (JEM 1467) | (2) Обслуговувана частина приміщення відповідає роботі блока на максимальній швидкості вентилятора (НН). Обслуговувана площа була розрахована відповідно до стандарту NRCC-54013 з використанням CADR для сигаретного диму та випробуваннями відповідно до JEM1467. Перетворено на стандарти CADR на основі випробувальних значень відповідно до стандарту JEM1467. | Рівні шуму під час роботи є усередненими величинами, виміряними на відстані 1 м від передньої, лівої, правої сторони та верхньої частини блока. (це еквівалентно значенням, отриманим у спеціальній безшумній камері) | Електростатичний HEPA-фільтр уже встановлено в блоці. | Інші функції: Функція автоматичного перезапуску.

Комплексна система вентиляції

Шукаєте повний вентиляційний пакет? Тоді вам краще звернутися лише за однією адресою. Завдяки DucoFlex компанія Daikin пропонує повну систему повітропроводів для CHRV. Використовуючи DucoFlex, ви також користуєтеся пакетом Zero Noise, що гарантує нульовий шум. Його перевагами є найвищий клас герметичності D, найнижчий показник аеродинамічного опору й максимальний акустичний комфорт із найтихішою системою вентиляції в Європі! У результаті ви отримуєте енергоефективну й тиху систему вентиляції.

Чи знаєте ви, що цю повну систему повітропроводів дуже легко встановлювати? Це можливо завдяки зручному принципу Click & Go й мінімальній кількості фітингів. Daikin як «єдиний центр» з наданням 100% сервісних послуг.

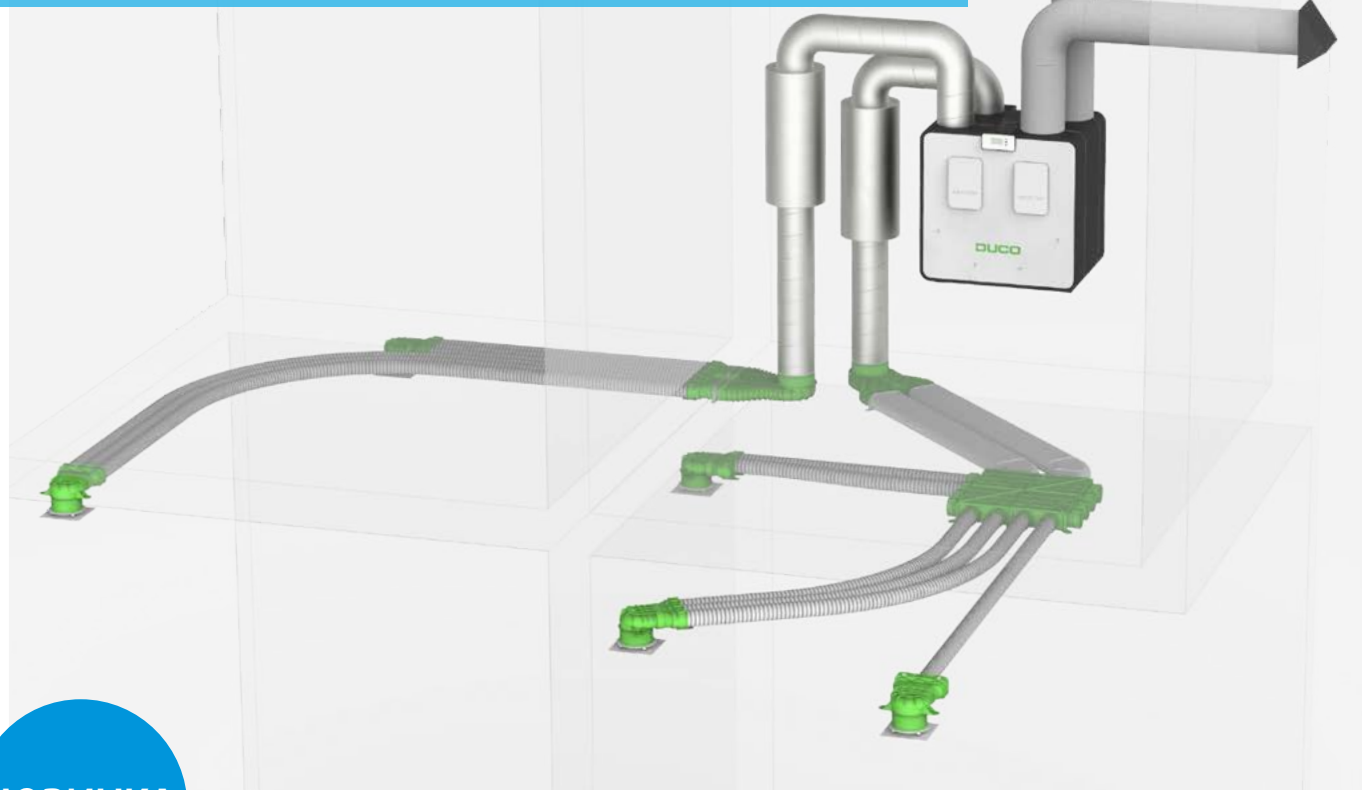

НОВИНКА



- ✓ **DucoFlex**
Повна система повітропроводів для CHRV
- ✓ **Система Click & Go**
Гнучкі повітропроводи зі зручною системою фіксаторів
- ✓ **Zero noise — гарантія нульового шуму**
Відповідає найсуворішим вимогам
- ✓ **100%-ве обслуговування**
Повний вентиляційний комплект із наданням підтримки

2-зонна система вентиляції

Датчики ретельно відстежують присутність і активність мешканців у помешканні за допомогою датчиків рівня CO₂ й (або) вологості.

Це дозволяє автоматично визначати, коли, де і в якому об'ємі вентиляувати приміщення (денна чи нічна зона).
Окреме керування обома зонами за допомогою вбудованого клапана суттєво зменшує енергоспоживання вентиляторів з електронною комутацією, що означає найбільше зниження енергоспоживання й клас енергоефективності A+.

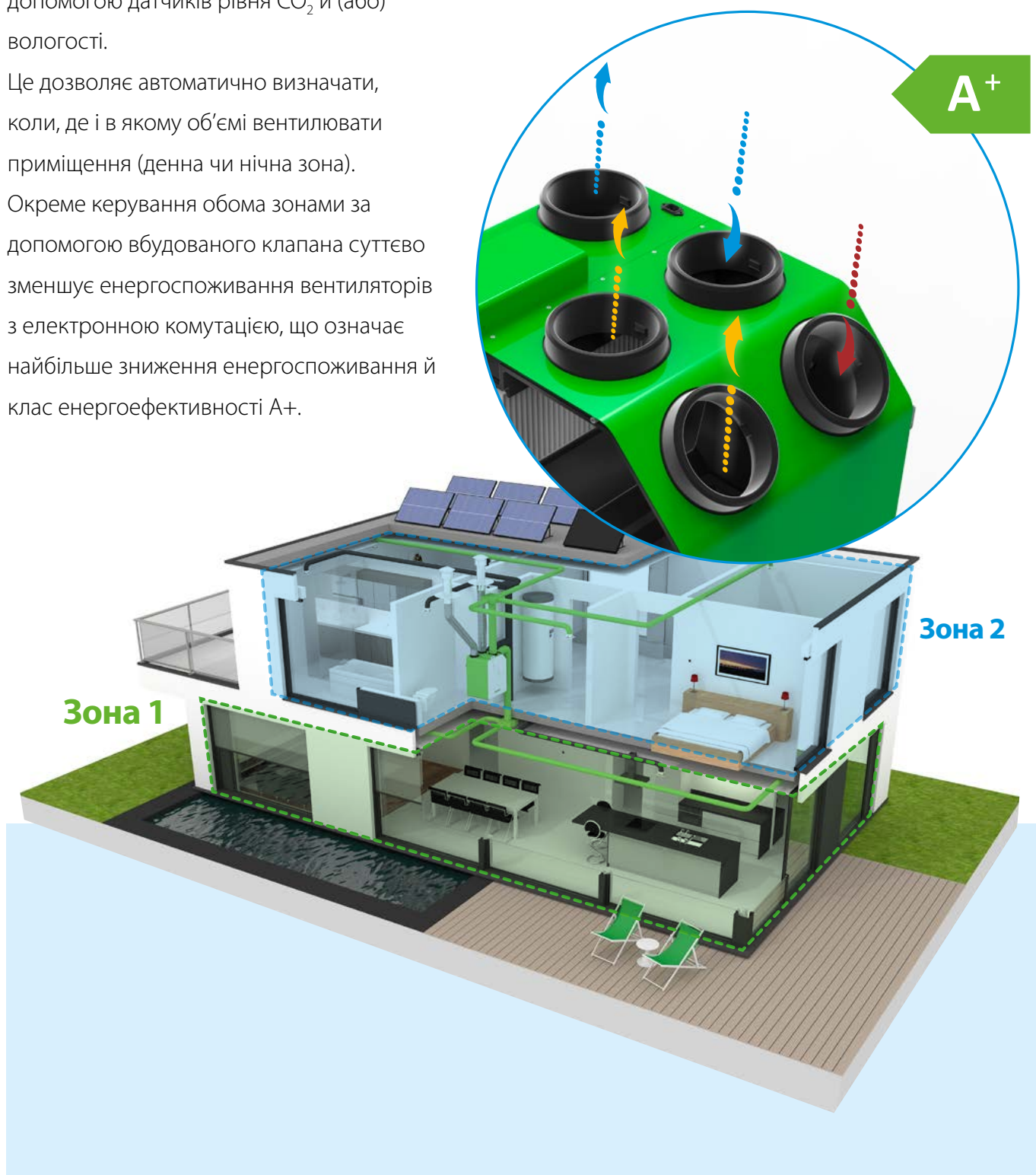

DucoBox Energy Comfort



Полегшення життя установників

- ✓ Запатентований принцип подвійного байпасу

- ✓ Динамічні фільтри для повітряного потоку

Для максимальної ефективності.

- ✓ Низьке споживання енергії завдяки енергоефективним двигунам з електронною комутацією

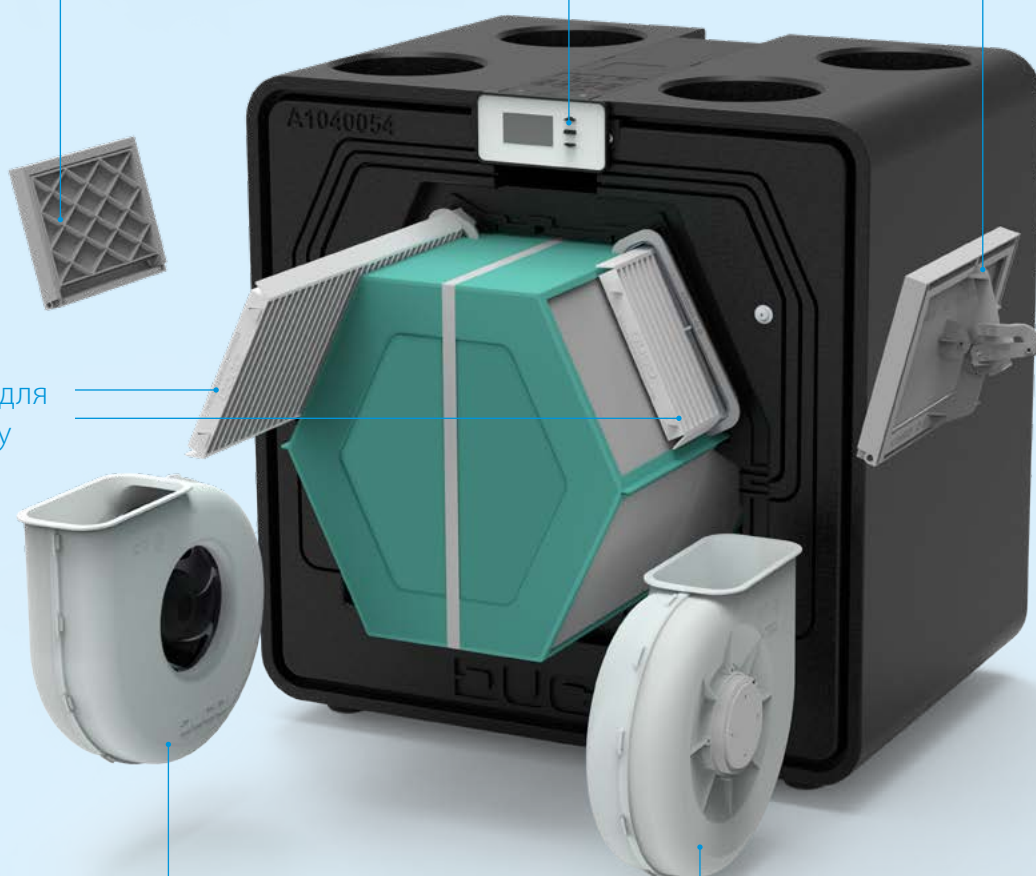

Вибір №1 для будівельних проектів

DucoVox Energy Comfort — це блок механічної вентиляції з рекуперацією тепла (MVHR). Цей інтелектуальний і безшумний вентиляційний блок із регульованою продуктивністю до 325 м³/год є ідеальним рішенням для квартир і будинків завдяки своїм компактним розмірам. Перемикач ліворуч/праворуч керується на 100% програмним забезпеченням завдяки запатентованому принципу подвійного байпасу. Фільтри з динамічним розподілом повітря разом із інтелектуальним керуванням навантаженням на основі показників CO₂ й вологості забезпечують виняткову ефективність цього компактного блока.

✓ Перемикач ліворуч/праворуч — на 100% керується програмним забезпеченням

Цей блок дуже зручний в експлуатації, оскільки не потребує фізичного втручання. Перемикач ліворуч/праворуч здійснюється програмно на 100% завдяки запатентованому принципу подвійного байпасу.



✓ Легкий і компактний блок: 700 x 705 x 525 мм

лише
21 кг

Цей легкий блок масою 21 кг може встановити 1 людина. Завдяки своїм компактним розмірам DucuVox Energy Comfort ідеально підходить для невеликого технічного приміщення!

✓ Функція інтелектуального копіювання

Завдяки функції «копіювання», що інтегрована на рівні програмного забезпечення, установник має можливість скопіювати налаштування й набір параметрів з одного блока DucuVox Energy Comfort на інший. Це особливо корисно при серійному будівництві з однотипними будинками.



✓ Автоматичне калібрування

Спираючись на принципи калібрування при постійному тиску, цей метод дозволяє заощадити 50% часу на калібрування. DUCO заощаджує ваш час.

✓ Інтелектуальне керування навантаженням на основі результатів вимірювання рівня CO₂ й (або) вологості



Технічні характеристики

Вид спереду

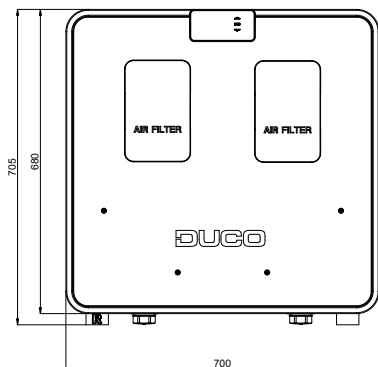

Вид ззаду

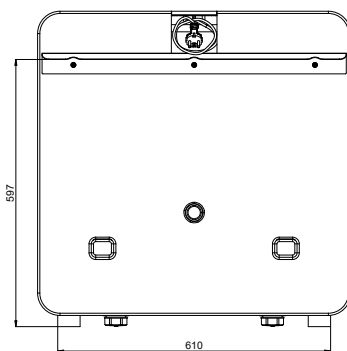

Вид збоку

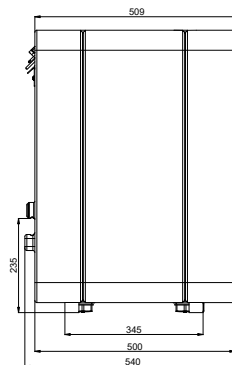

Вид зверху

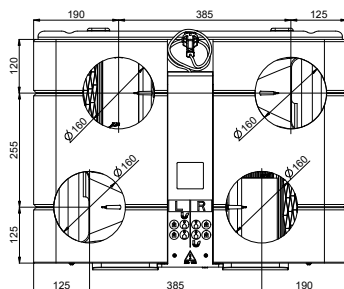

Вид знизу

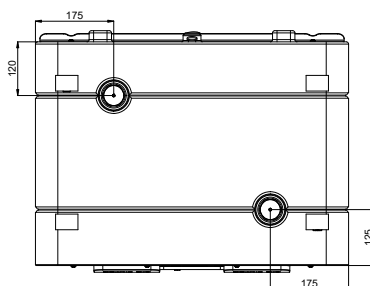

Варіанти

Тип	Швидкість потоку припливного й витяжного повітря при 150 Па	2-зонне керування	Захист від замерзання	Вихідний номер
DucoBox Energy Comfort 325	325 м ³ /год	Ні	Дисбаланс	00004485

Відомості про британські моделі див. на сторінці 238

Додаткові аксесуари

Продукт	Вихідний номер
Сифон плоский (Energy & Eco)	00004376
Друкована плата зв'язку	00004251
Корпусний датчик вологості (Energy Comfort)	00004545
Монтажний кронштейн для кріплення стоячи (Energy Comfort)	00004546
Комплект фільтрів, 2 x Coarse 65% (Energy Comfort)	00004547

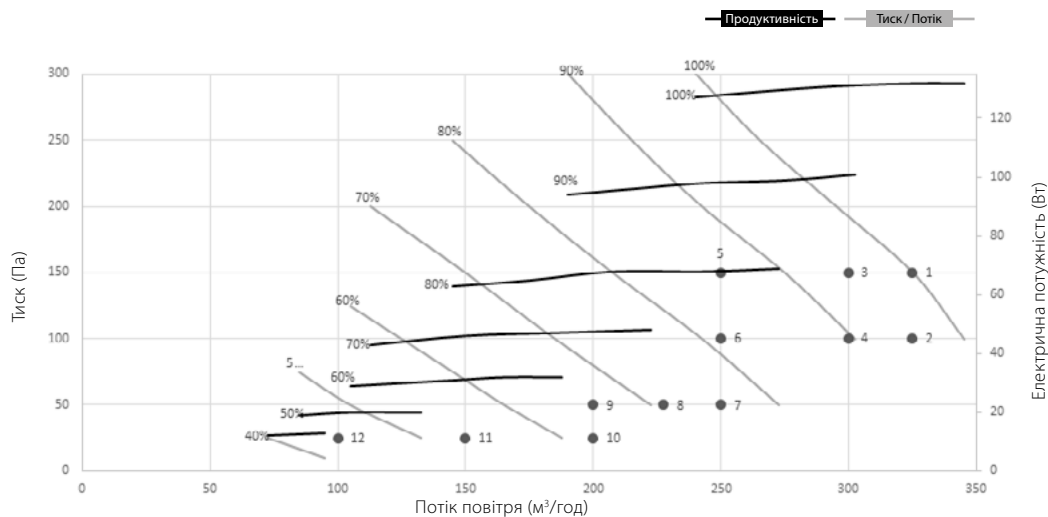

DucoBox

Energy Comfort 325

Фізичні властивості	
Висота x Ширина x Глибина (мм)	700 x 705 x 525 мм
Корпус	Листова сталь із покриттям + EPP
Кольори	Білий + чорний
З'єднання	Внутрішній діаметр: Ø 160 мм
Відведення конденсату	Ø 32 мм (1 ¼") (2x)
Теплообмінник	PET / Полістирол
Матеріал внутрішньої поверхні	EPP / PP / ABS
Маса	21 кг
Довжина кабелю штепсельної вилки	2 м (від верхньої частини блока)
Установка	Настінний монтаж (стандартний) - Додатковий підлоговий монтаж за допомогою монтажного кронштейну

Різні властивості	
Клас енергоефективності	З двома датчиками: A+. Інше: A
Фільтри	Припливне повітря: стандартний: ISO 16890, Coarse 65% (= G4) Витяжне повітря: стандартний: ISO 16890, Coarse 65% (= G4)
Літній байпас	Повний (регульований на 100%)
Захист від замерзання	Дисбаланс
Вентилятори	Вентилятор з електронною комутацією із загнутими назад лопатями
Автоматичне налаштування	Так (постійний тиск)
Контроль постійного повітряного потоку	Так
Елементи керування	Вбудований дисплей Використовуються через перемикачі керування й кімнатні датчики Додатково через смартфон/планшет (за наявності в пристрої друкованої плати зв'язку)
Датчики	Вбудовані датчики: тиску, температури, бортовий контакт перемикачання, вологості (через додатковий корпусний датчик) Зовнішні датчики: CO ₂ (через додатковий кімнатний датчик), вологості (через додатковий кімнатний датчик), зовнішній контакт перемикачання (вхід без напруги) (опція)
Зв'язок	Стандартний: DUCO RF, DUCO Wired, контакт перемикачання Можна розширити за допомогою друкованої плати: ModBus, PWM-IN, PWM-OUT, контакт перемикачання (3x), Ethernet, слот для карти Micro SD

Електричні характеристики	
Максимальна електрична потужність (325 м³/год при 150 Па)	130 Вт (2 x 65 Вт)
Електроживлення	230 В, 50 Гц — через 3-жильний кабель із заземленням
Роз'єми	0–10 В входи/виходи
Тип двигуна	Постійного струму (DC)
Клас IP	IP40
Ефективність	При 325 м³/год: 85% — При 275 м³/год: 87% — При 225 м³/год: 88%

№ вимірювання	Потік, Qv м³/год	Тиск Па	Номінальна вхідна потужність, P Вт	SFP Вт-год/м³	Рівень звукової потужності, Lw*		
					Припливне повітря дБ (A)	Витяжне повітря дБ (A)	Рівень звукової потужності дБ (A)
1	325	150	131	0,40	69	58,5	63
2	325	100	115	0,35	69	59	62
3	300	150	113	0,38	67,5	57,5	62
4	300	100	96	0,32	66,5	56	61
5	250	150	82	0,33	65	55	60
6	250	100	71	0,28	63,5	54,5	58,5
7	250	50	59	0,24	62,5	53	56
8	227,5	50	49	0,22	60	49	55
9	200	50	40	0,20	58,5	50	53
10	200	25	35	0,18	57,5	48,5	51,5
11	150	25	23	0,15	52	41,5	47
12	100	25	15	0,15	47,5	39,5	42

* Рівень звукової потужності, виміряний відповідно до стандарту ISO 3741: 2010. Рівень звукової потужності припливного й витяжного повітря відповідно до стандарту ISO 5135: 1997 (з поправкою щодо каналів)

Система Ducobox Energy Premium

у центрі уваги

Ducobox Energy Premium піднімає системи CHRV із рекуперацією тепла на новий рівень. Ідеально підходить для монтажу в енергетично нейтральному будинку майбутнього. Автоматичне калібрування, вбудована функція 2-зонного керування, а також керування навантаженням забезпечують надзвичайно тиху, інтелектуальну й енергозберігальну роботу.

✓ Запатентована 2-ЗОННА система (опція)

Керування денною й нічною зоною здійснюється окремо за допомогою клапана, вбудованого в сам блок. Воно може здійснюватися за розкладом або на основі результатів вимірювання рівня CO₂ або вологості, тим самим значно підвищуючи енергоефективність!

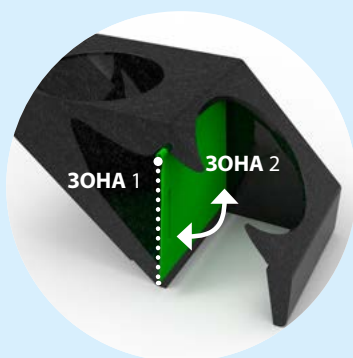

✓ Зручне розташування вентилятора

✓ 2 стандартних повітряних фільтри

✓ Відмінні особливості

- › Збалансована система з можливістю керування навантаженням і рекуперацією тепла
- › **Найнижча** звукова потужність (подачі повітря) на ринку
- › Запатентована система **2-зонного керування**, що забезпечує максимальну енергоефективність (60,5 Вт)
- › Автоматичне калібрування, що скорочує час монтажу **щонайменше на 50%**
- › **Модульне** налаштування компонентів, виготовлених на замовлення
- › Мінімальна кількість компонентів
- › **Інтелектуальний зв'язок** із домовими системами через ModBus або Ethernet



- ✓ Інтелектуальні датчики тиску й вимірювання вологості
- ✓ Інтелектуальний підігрівач
- ✓ Теплообмінник для максимальної ефективності
- ✓ Одне з найтихіших рішень CHRV
- ✓ Автоматичне калібрування

Автоматичне калібрування, яке базується на принципі постійного тиску, дозволяє виконувати дуже швидке й точне калібрування. Це скорочує час на налаштування на величину до 50%! DUCO заощаджує ваш час і гроші.

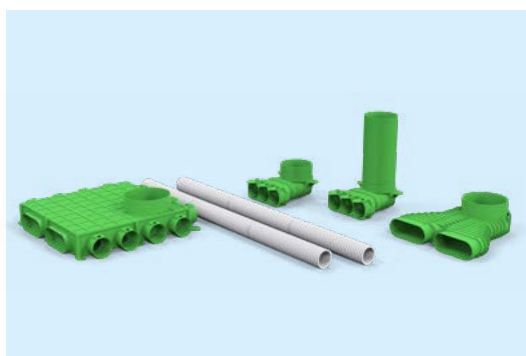

- ✓ **DucoFlex**
Повна система повітропроводів для CHRV
- ✓ **Система Click & Go**
Гнучкі повітропроводи зі зручною системою фіксаторів
- ✓ **Zero noise — гарантія нульового шуму**
Відповідає найсуворішим вимогам
- ✓ **100%-ве обслуговування**
Повний вентиляційний комплект із наданням підтримки



Технічні характеристики

Вид спереду

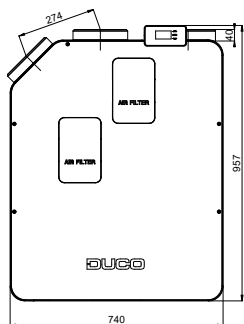

Вид ззаду

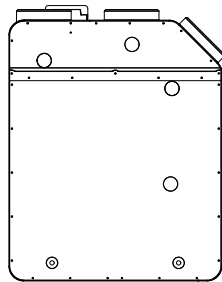

Вид збоку

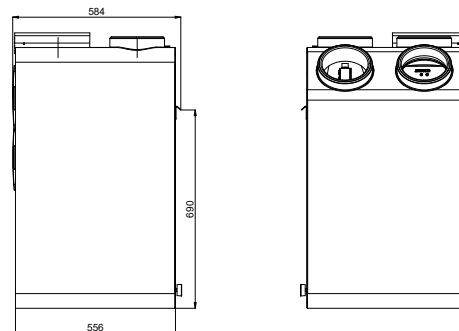

Вид зверху

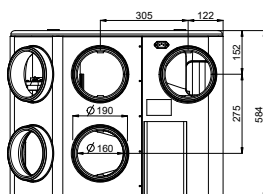

Вид знизу

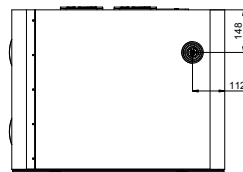

Варіанти



Тип	Витрата потоку припливного й витяжного повітря при 150 Па м ³ /год	2-зонна система	Захист від замерзання	Вихідний номер	
				Лівостороння версія	Правостороння версія
DucoBox Energy Premium 325-1ZS	325	Ні	Дисбаланс	00004358	00004359
DucoBox Energy Premium 325-1ZH			Дисбаланс + нагрівач	00004360	00004361
DucoBox Energy Premium 325-2ZS		Так	Дисбаланс	00004362	00004363
DucoBox Energy Premium 325-2ZH			Дисбаланс + нагрівач	00004364	00004365
DucoBox Energy Premium 400-1ZS	400	Ні	Дисбаланс	00004366	00004367
DucoBox Energy Premium 400-1ZH			Дисбаланс + нагрівач	00004368	00004369
DucoBox Energy Premium 400-2ZS		Так	Дисбаланс	00004370	00004371
DucoBox Energy Premium 400-2ZH			Дисбаланс + нагрівач	00004372	00004373

Відомості про британські моделі див. на сторінці 238

Додаткові аксесуари

Продукт	Вихідний номер
Монтажний кронштейн для кріплення стоячи (Energy Premium)	00004421
Монтажний кронштейн для підвішування (Energy Premium)	00004422
Сифон плоский (Energy & Eco)	00004376
Друківана плата зв'язку	00004251
Корпусний датчик вологості (Energy Premium)	00004374

DucoBox Energy Premium 325

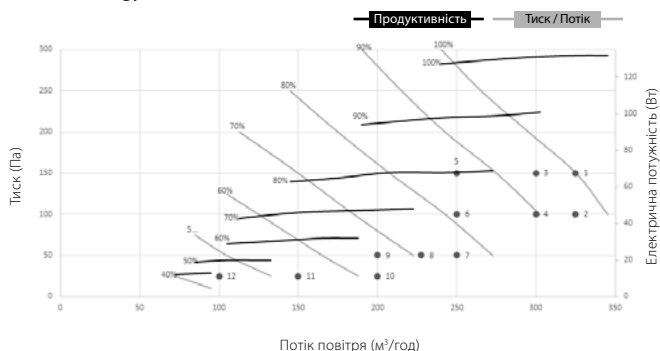

DucoBox Energy Premium 400

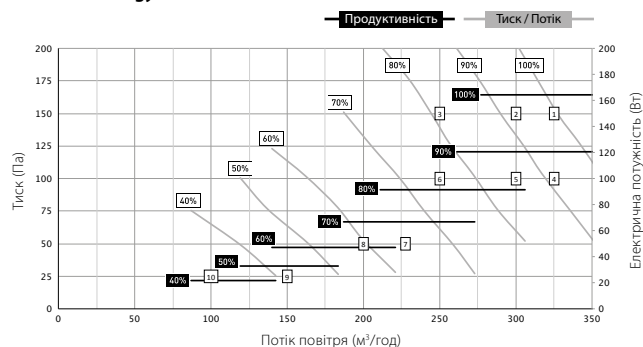

DucoBox

Energy Premium 325 - 400

Фізичні властивості	325	400
Висота x Ширина x Глибина (мм)	740 x 957 x 585 мм	
Корпус	Листова сталь із покриттям	
Кольори	Білий + зелений	
З'єднання	Внутрішній діаметр: Ø 160 мм - Зовнішній діаметр: Ø 190 мм	
Відведення конденсату	Ø 32 мм (1 ¼")	
Теплообмінник	PET / Полістирол	
Матеріал внутрішньої поверхні	EPP / PP / ABS	
Маса	47 кг	
Довжина кабелю штепсельної вилки	2 м (під'єднується в верхній частині блока)	
Установка	Настінний монтаж (стандартний) - Додатковий підлоговий монтаж за допомогою монтажного кронштейну	

Різні властивості	325	400
Клас енергоефективності	З двома датчиками: A+. Інше: A	
Фільтри	Припливне повітря: стандартний: ISO 16890, Coarse 65% (≈ G4) Припливне повітря: Опція: ISO 16890, ePM1 70% (≈ F7) Витяжне повітря: стандартний: ISO 16890, Coarse 65% (≈ G4)	
Літній байпас	Повний (регульований на 100%)	
Захист від замерзання	Дисбаланс – Додатково через пропорційний нагрівач	
Вентилятори	Вентилятор з електронною комутацією із загнутими назад лопатями	
Автоматичне налаштування	Так (постійний тиск)	
Контроль постійного повітряного потоку	Так	
Елементи керування	Вбудований дисплей Використовуються через перемикачі керування й кімнатні датчики Додатково через смартфон/планшет (за наявності в пристрої друкованої плати зв'язку)	
Датчики	Вбудовані датчики: тиску, температури, вологості (через додатковий корпусний датчик), бортовий контакт перемикачання Зовнішні датчики: CO ₂ (через додатковий кімнатний датчик), вологості (через додатковий кімнатний датчик), зовнішній контакт перемикачання (вхід без напруги) (опція)	
Зв'язок	Стандартний: DUCO RF, DUCO Wired, контакт перемикачання Можна розширити за допомогою друкованої плати: ModBus, PWM-IN, PWM-OUT, контакт перемикачання (3x), Ethernet, слот для карти Micro SD	

Електричні характеристики	325	400
Максимальна електрична потужність при 150 Па	120 Вт (2 x 60 Вт)	183 Вт (2 x 91,5 Вт)
Максимальна електрична потужність нагрівача	1000 Вт	
Електроживлення	230 В, 50 Гц — через 3-жильний кабель із заземленням	
Роз'єми	0–10 В входи/виходи	
Тип двигуна	Постійного струму (DC)	
Клас IP	IP40	
Ефективність	При 228 м³/год: 87% — При 275 м³/год: 86% — При 332 м³/год: 85% При 301 м³/год: 85% — При 351 м³/год: 85% — При 401 м³/год: 84%	

№ вимірювання	Потік, Qv м³/год		Тиск Па		Номінальна вхідна потужність, P Вт		SFP Вт·год/м³		Рівень звукової потужності, Lw*					
	325	400	325	400	325	400	325	400	Припливне повітря дБ (A)		Витяжне повітря дБ (A)		Рівень звукової потужності дБ (A)	
1	325	400	150	150	118	180	0,36	0,45	52,0	52,5	54,5	57,0	51,0	55,0
2	300	350	150	150	100	135	0,33	0,39	51,0	51,0	55,0	56,0	50,0	53,5
3	250	300	150	150	80	100	0,32	0,33	46,5	51,0	48,5	55,0	48,0	50,0
4	325	400	100	100	104	159	0,32	0,40	51,0	52,0	56,5	56,5	50,5	54,5
5	300	350	100	100	93	120	0,31	0,34	48,0	51,5	52,5	55,5	50,5	51,5
6	250	300	100	100	67	93	0,27	0,31	45,0	48,0	46,5	52,5	46,0	50,5
7	227,5	280	50	50	47	68	0,21	0,24	41,0	46,0	45,5	47,0	41,5	46,0
8	200	250	50	50	37	55	0,19	0,22	39,0	44,0	44,5	46,0	40,0	43,0
9	150	200	25	50	26	37	0,17	0,19	31,0	39,0	36,0	44,5	39,5	40,0
10	100	200	25	25	16	35	0,16	0,18	28,5	36,0	35,5	40,5	39,0	40,0
11	-	150	-	25	-	26	-	0,17	-	31,0	-	36,0	-	39,5
12	-	100	-	25	-	16	-	0,16	-	28,5	-	35,5	-	39,0

* Рівень звукової потужності, виміряний відповідно до стандарту ISO 3741: 2010. Рівень звукової потужності припливного й витяжного повітря відповідно до стандарту ISO 5135: 1997 (з поправкою щодо каналів)

Список обладнання

Категорія	Практичний приклад	Опис
БЛОКИ SHRV (НЕ ДЛЯ ВЕЛИКОБРИТАНІЇ)	00004485	DucoBox Energy Comfort 325
	00004358	DucoBox Energy Premium 325 - 1ZS - Лівостороння версія
	00004359	DucoBox Energy Premium 325 - 1ZS - Правостороння версія
	00004360	DucoBox Energy Premium 325 - 1ZH - Лівостороння версія
	00004361	DucoBox Energy Premium 325 - 1ZH - Правостороння версія
	00004362	DucoBox Energy Premium 325 - 2ZS - Лівостороння версія
	00004363	DucoBox Energy Premium 325 - 2ZS - Правостороння версія
	00004364	DucoBox Energy Premium 325 - 2ZH - Лівостороння версія
	00004365	DucoBox Energy Premium 325 - 2ZH - Правостороння версія
	00004366	DucoBox Energy Premium 400 - 1ZS - Лівостороння версія
	00004367	DucoBox Energy Premium 400 - 1ZS - Правостороння версія
	00004368	DucoBox Energy Premium 400 - 1ZH - Лівостороння версія
	00004369	DucoBox Energy Premium 400 - 1ZH - Правостороння версія
	00004370	DucoBox Energy Premium 400 - 2ZS - Лівостороння версія
	00004371	DucoBox Energy Premium 400 - 2ZS - Правостороння версія
	00004372	DucoBox Energy Premium 400 - 2ZH - Лівостороння версія
	00004373	DucoBox Energy Premium 400 - 2ZH - Правостороння версія
БЛОКИ SHRV (ДЛЯ ВЕЛИКОБРИТАНІЇ)	00004591	DucoBox Energy Comfort 325 (для Великобританії)
	00004456	DucoBox Energy Premium 325 - 1ZS - Лівостороння версія (для Великобританії)
	00004457	DucoBox Energy Premium 325 - 1ZH - Лівостороння версія (для Великобританії)
	00004458	DucoBox Energy Premium 325 - 2ZS - Лівостороння версія (для Великобританії)
	00004459	DucoBox Energy Premium 325 - 2ZH - Лівостороння версія (для Великобританії)
	00004460	DucoBox Energy Premium 325 - 1ZS - Правостороння версія (для Великобританії)
	00004461	DucoBox Energy Premium 325 - 1ZH - Правостороння версія (для Великобританії)
	00004462	DucoBox Energy Premium 325 - 2ZS - Правостороння версія (для Великобританії)
	00004463	DucoBox Energy Premium 325 - 2ZH - Правостороння версія (для Великобританії)
	00004464	DucoBox Energy Premium 400 - 1ZS - Лівостороння версія (для Великобританії)
	00004465	DucoBox Energy Premium 400 - 1ZH - Лівостороння версія (для Великобританії)
	00004466	DucoBox Energy Premium 400 - 2ZS - Лівостороння версія (для Великобританії)
	00004467	DucoBox Energy Premium 400 - 2ZH - Лівостороння версія (для Великобританії)
	00004468	DucoBox Energy Premium 400 - 1ZS - Правостороння версія (для Великобританії)
	00004469	DucoBox Energy Premium 400 - 1ZH - Правостороння версія (для Великобританії)
	00004470	DucoBox Energy Premium 400 - 2ZS - Правостороння версія (для Великобританії)
	00004471	DucoBox Energy Premium 400 - 2ZH - Правостороння версія (для Великобританії)
АКСЕСУАРИ	00004546	Монтажний кронштейн для кріплення стоячи (Energy Comfort)
	00004421	Монтажний кронштейн для кріплення стоячи (Energy Premium)
	00004422	Монтажний кронштейн для підвішування (Energy Premium)
	00004251	Друкована плата зв'язку (Energy Comfort + Premium)
	00004376	Плаский сифон
	00004547	Комплект фільтрів, 2 x Coarse 65% (Energy Comfort)
	00004416	Комплект фільтрів, 1x Coarse 65% і 1 x ePM1 70% (Energy Premium)
	00004417	Комплект фільтрів, 2 x Coarse 65% (Energy Premium)
КОНТРОЛЕРИ	00004175	Користувацький пульт ДК, РЧ/АКБ, чорний
	00004174	Контакт перемикання RF/230V
	00004545	Корпусний датчик вологості (Energy Comfort)
	00004374	Корпусний датчик вологості (Energy Premium)
	00004600	Користувацький пульт ДК, РЧ/АКБ, білий
	00004601	Користувацький пульт ДК, РЧ/дротовий, чорний
	00004602	Користувацький пульт ДК, РЧ/дротовий, білий
	00004603	Датчик CO ₂ , РЧ/дротовий, чорний
	00004604	Датчик CO ₂ , РЧ/дротовий, білий
	00004605	Датчик вологості, РЧ/дротовий, чорний
	00004606	Датчик вологості, РЧ/дротовий, білий
	00004636	Датчик CO ₂ без керування, РЧ/дротовий, чорний
	00004637	Датчик CO ₂ , без керування, РЧ/дротовий, білий

Категорія	Практичний приклад	Опис
ВИТЯЖКИ	00004179	DucoVent Design, квадратний переріз, стандарт АК (випуск) - RAL 9010
	00004594	DucoVent Design, квадратний переріз, стандарт АК (випуск) - інший RAL
	00004226	DucoVent Design, квадратний переріз, XL АК (подача й випуск) - RAL 9010
	00004597	DucoVent Design, квадратний переріз, XL АК (подача й випуск) - інший RAL
	00004211	DucoVent Design, заокруглені краї, квадратний переріз, стандарт АК (випуск) - RAL 9010
	00004596	DucoVent Design, заокруглені краї, квадратний переріз, стандарт АК (випуск) - інший RAL
	00004227	DucoVent Design, заокруглені краї, квадратний переріз, XL АК (подача й випуск) - RAL 9010
	00004598	DucoVent Design, заокруглені краї, квадратний переріз, XL АК (подача й випуск) - інший RAL
	00004210	DucoVent Design, круглий переріз, АК (подача й випуск) - RAL 9010
	00004595	DucoVent Design, круглий переріз, АК (подача й випуск) - інший RAL
	00004178	DucoVent Basic (подача й випуск)
	10300800	DoorVent RAL 9001
	10300700	DoorVent RAL 9010
	10300500	DoorVent (інший RAL)
	DUCOFLEX	00004552
00004563		DucoFlex, адаптер для підлоги, 12x63 - D180
00004565		DucoFlex, адаптер для підлоги, 12x63 - 2 овальні перерізи
00004564		DucoFlex, адаптер для стелі, 12x63 - D180
00004560		DucoFlex, з'єднувач клапана прямокутний, 3x63 - D125
00004561		DucoFlex, з'єднувач клапана прямокутний короткий, 3x63 - D125
00004608		DucoFlex, з'єднувач для вертикального повітропроводу круглий, 3x63 - D125
00004566		DucoFlex, з'єднувач для вертикального повітропроводу круглий, D160 - 2 овальні перерізи
00004553		DucoFlex, ущільнювальне кільце, D63 (10 штук)
00004554		DucoFlex, муфта, D63
00004599		DucoFlex, труборіз
00004569		DucoFlex Star, повітропровід і муфта, D160
00004570		DucoFlex Star, повітропровід і муфта, D180
00004571		DucoFlex Star, коліно 90° і муфта, D160
00004572		DucoFlex Star, коліно 90° і муфта, D180
00004573		DucoFlex Star, коліно 45° і муфта, D160
00004574		DucoFlex Star, коліно 45° і муфта, D180
00004575		DucoFlex Star, муфта, D160
00004576		DucoFlex Star, муфта, D180
00004584		DucoFlex, настінні заглушка, чорна, D160
00004627		DucoFlex, настінні заглушка, біла, D160
00004585		DucoFlex, настінні заглушка, чорна, D180
00004628		DucoFlex, настінні заглушка, біла, D180
00004580		DucoFlex, дахова заглушка компактна, D160 - Теракота
00004582		DucoFlex, дахова заглушка компактна, D160 - Колір шиферу
00004578		DucoFlex, дахова заглушка, D160/180
00004581		DucoFlex, дахова заглушка для плоских дахів, D160/180
00004579		DucoFlex, дахова заглушка для черепиці, D160/ 180
00004586		DucoFlex, глушник, D127
00004630		DucoFlex, глушник, D125
00004631		DucoFlex, глушник, D160
00004632		DucoFlex, глушник, D180
00004587		DucoFlex, глушник напівжорсткий, D160
00004588	DucoFlex, глушник напівжорсткий, D180	



Зміст

Daikin Altherma ST —

Геліотермальні системи опалення

Сонячні панелі для герметичних і відкритих систем	248
Сонячна панель — герметична система	250
Сонячні панелі — система відкритого типу	252
Сонячний колектор	255
Насосна станція.....	255

Daikin Altherma ST

Максимальне використання відновлюваних джерел енергії



Чому слід вибрати сонячну панель Daikin Altherma ST?

Сонячні панелі Daikin мають доповнювати різні системи опалення для використання більшої кількості поновлюваної енергії для гарячого водопостачання у вашому домі.

ECH₂O

✓ Комфорт

- › Гнучка безнапірна (відкритого типу) та напірна (герметична) геліотермальні системи
- › Підтримка ГВП і опалення з використанням сонячної енергії
- › Високоєфективні плоскі сонячні панелі, доступні в 3-х варіантах установки:
 - На даху
 - У даху
 - На плоскому даху

✓ Енергоефективність

Номенклатура термоакумуляторів ECH₂O: Зменшення витрат на ГВП завдяки використанню сонячної енергії

Зменшення витрат на електроенергію за рахунок використання поновлюваної енергії сонця за допомогою нашої геліотермальної системи ГВП. З асортименту обладнання, призначеного для невеликих та великих будинків, клієнти можуть вибрати систему ГВП відкритого або герметичного типу.

✓ Надійність

Сертифікат Keymark

- › Сонячні колектори Daikin отримали сертифікат Solar Keymark. Визнаний по всій Європі сертифікат Keymark для геліотермальних продуктів допомагає користувачам вибрати якісні сонячні колектори. У більшості європейських країн цей сертифікат обов'язковий для отримання права на субсидії

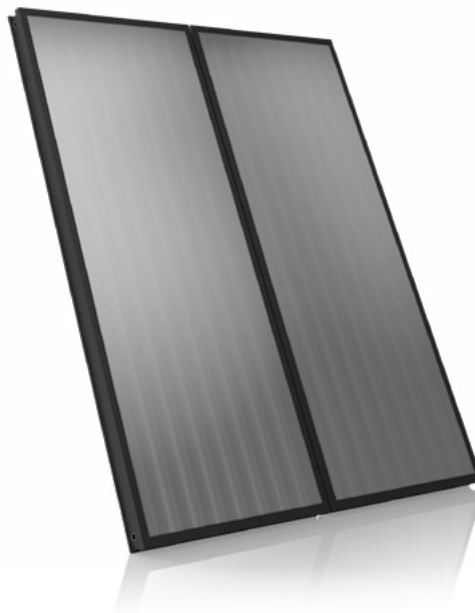

011-751016 F



Система сонячних колекторів відкритого типу

✓ Принцип роботи

- › Запуск насосної станції супроводжується заповненням первинної мережі і забезпечує передачу енергії від сонячних колекторів у термоакумулятор.
- › Коли насосна станція припиняє працювати, вода, що міститься в колекторах, повертається в термоакумулятор
- › Повітрязабір, що забезпечує зливання, забезпечується отвором, яке завжди знаходиться поза межами води (при атмосферному тиску)
- › Завдяки цьому унікальному способу роботи не потрібні запобіжні пристрої, запобіжні клапани, розширювальні баки, протизворотний клапан або гліколь

✓ Переваги

- › 0% гліколю: єдина рідина, що переносить тепло, — це вода всередині системи
- › Самоналагоджувальна система з регулюванням насосної станції в залежності від температури всередині колекторів і в термоакумуляторі
- › Автоматичне керування режимом відтавання й запобігання перегріву
- › Без введення в експлуатацію в сонячній системі, без заміни теплоносія

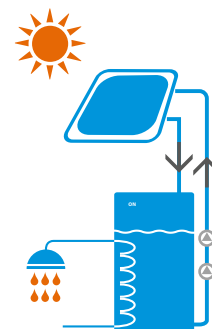

Напірна (герметична) система сонячних колекторів

✓ Принцип роботи

- › Теплоносії змішують з гліколем, щоб уникнути замерзання в системі сонячних колекторів
- › Коли сонячні колектори досягають штатного рівня температури, система забезпечує безперервну подачу енергії
- › Енергія від колекторів повертається в термоакумулятор завдяки теплообміннику

✓ Переваги

Одновалентний

- › Геліотермічна система використовується як перше джерело опалення і може бути з'єднана з насти́нним бойлером. Холодна вода спочатку нагрівається в термоакумуляторі, та, у разі необхідності, бойлер може швидко забезпечити додаткове тепло

Бівалентний

- › Сонячна система містить резервний нагрівач. ГВП здійснюється безпосередньо з термоакумулятора. Додатковий нагрівач забезпечує резервне опалення в хмарні дні

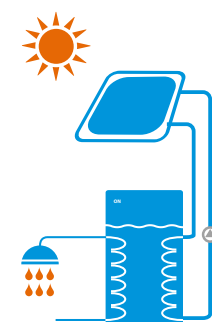

Список матеріалів для стандартних систем сонячних панелей для ГВП та опалення EKS21P

Сонячна панель
EKS21P



Кількість сонячних панелей Тип установки Виріб	Тип	№ для замовлення	2		3		4		5	
			На даху Кількість	У даху Кількість	На даху Кількість	У даху Кількість	На даху Кількість	У даху Кількість	На даху Кількість	У даху Кількість
Сонячна панель	EKS21P	16 20 12-RTX	2	2	3	3	4	4	5	5
Підключення до сонячних колекторів	FIX-VBP	16 20 16-RTX	1	1	2	2	3	3	4	4
Установна рейка для сонячної панелі	FIX MP 100	16 20 66	2	2	3	3	4	4	5	5
Комплект установки на даху для однієї сонячної панелі ^{DB+P)} (2 дахові гачки у комплекті)	FIX-ADDP	16 20 85	4 ²⁾	0	6 ²⁾	0	8 ²⁾	0	10 ²⁾	0
Комплект установки в даху, базовий накопичувач для двох сонячних панелей	IB EKS21P	16 20 17	0	1	0	1	0	1	0	1
Комплект установки в даху, додатковий накопичувач для центральної сонячної панелі	IE EKS21P	16 20 18	0	0	0	1	0	2	0	3

Список компонентів стандартних сонячних панелей системи відкритого типу



Тип установки	Тип	№ для замовлення	На даху Кількість	У даху Кількість
Блок керування й насос	RPS 4	EKS RPS4A	1	1
Підключення труби сонячної панелі	TS	16 42 45	1	1
З'єднувальна труба сонячної панелі	CON 15	16 47 32	1	1
Комплект для підготування даху до кріплення сонячної панелі на даху	EKSRCAP EKSRCRP	EKSRCAP антрацитовий EKSRCRP червоний	1	0
Компоненти для установки сонячної панелі в даху	RCIP	16 20 37-RTX	0	1

Номинальний об'єм, повна система

Кількість сонячних панелей	2	3	4	5
З'єднувальна лінія 15 м	DN 16	DN 16	DN 20	DN 20
Номинальний об'єм системи (л)	20,2	21,5	22,8	24,1

Список матеріалів для сонячних панелей в герметичній (напірній) системі ¹⁾



Кількість сонячних панелей Виріб	Тип	№ для замовлення	до 2			до 3			4 ... 5		
			Кількість	Кількість	Кількість	Кількість	Кількість	Кількість	Кількість	Кількість	Кількість
Пульти керування	EKSDSR1A	EKSDSR1A	1	1	1	1	1	1	1	1	
Герметична система сонячних панелей	EKS RDS2A	EKS RDS2A	1	1	1	1	1	1	1	1	
Труба герметичної системи сонячних панелей DN16 15 м	CON 15P16	16 20 73	1	1	1	1	1	1	1	0	
Комплект підключення сонячних панелей герметичної системи DN16	CON CP16	16 20 75	1	1	1	1	1	1	1	0	
Труба герметичної системи сонячних панелей DN20 15 м	CON 15P20	16 20 74	0	0	0	0	0	0	0	1	
Комплект підключення сонячних панелей герметичної системи DN20	CON CP20	16 20 76	0	0	0	0	0	0	0	1	
Розширювальний бак сонячної панелі 12 л *	MAG S12	16 20 70	1	0	0	0	0	0	0	0	
Розширювальний бак сонячної панелі 25 л *	MAG S 25	16 20 50	0	0	0	0	0	0	0	1	
Розширювальний бак сонячної панелі 35 л *	MAG S 35	16 20 51	0	0	0	0	0	0	0	1	
Компоненти для установки сонячних панелей герметичної системи ¹⁾	RCP	EKS RCP	1	1	1	1	1	1	1	1	



Система відкритого типу



Герметична система

- DB) Потрібно тільки для установок із системою відкритого типу.
 P) Потрібно тільки для герметичних установок.
 * Стандартна рекомендація, після детального розрахування розширювального бака, можуть бути необхідні інші розширювальні баки.
 1) Підготування даху для установки на даху і на плоскому даху забезпечує клієнт.
 Рідину для системи сонячних колекторів слід замовляти окремо.
 2) За необхідності слід перевірити кількість дахових гачків (див. інструкції з установки).

Список матеріалів для стандартних систем сонячних панелей для ГВП та опалення EKSV26P

Сонячна панель
EKSV26P



Кількість сонячних панелей Тип установки Виріб	Тип	№ для замовлення	2		3		4		5		5		5	
			На даху Кількість	У даху Кількість	На плоскому даху Кількість	На даху Кількість	У даху Кількість	На плоскому даху Кількість	На даху Кількість	У даху Кількість	На плоскому даху Кількість	На даху Кількість	У даху Кількість	На плоскому даху Кількість
Сонячна панель	EKSV26P	EKSV26P	2	2	2	3	3	3	4	4	4	5	5	5
Підключення до сонячних колекторів	FIX-VBP	16 20 16 - RTX	1	1	1	2	2	2	3	3	3	4	4	4
Монтажна рейка для одного колектору	FIX MP 130	16 20 67	2	2	2	3	3	3	4	4	4	5	5	5
Комплект установки на даху для однієї сонячної панелі ^{DB+P} (2 дахові гачки у комплекті)	FIX-ADDP	16 20 85	4 ²⁾	0	0	6 ²⁾	0	0	8 ²⁾	0	0	10 ²⁾	0	0
Комплект установки в даху, базова гідроізолююча прокладка для двох сонячних панелей	IB V26P	16 20 19	0	1	0	0	1	0	0	1	0	0	1	0
Комплект установки в даху, додаткова гідроізолююча прокладка для центральної сонячної панелі	IE V26P	16 20 20	0	0	0	0	1	0	0	2	0	0	3	0
Рама для плоского даху, базовий комплект для двох сонячних панелей	FB V26P	16 20 58	0	0	1	0	0	1	0	0	1	0	0	1
Рама для плоского даху, комплект для додаткової сонячної панелі	FE V26P	16 20 59	0	0	0	0	0	1	0	0	2	0	0	3

Список компонентів стандартних сонячних панелей системи відкритого типу



Кількість сонячних панелей Тип установки/Виріб	Тип	№ для замовлення	На даху Кількість	У даху Кількість	На плоскому даху Кількість
Блок керування й насос	EKSRPS4A	EKSRPS4A	1	1	1
Додаткові опорні жолоби для з'єднувальних труб сонячної панелі	TS	16 42 45	1	1	1
З'єднувальна труба сонячної панелі	CON 15	16 47 32	1	1	1
Комплект для підготування даху до кріплення сонячної панелі на даху	EKSRCAP EKSRCP	EKSRCAP антрацит EKSRCAP червоний	1	0	0
Компоненти для установки сонячної панелі в даху	RCIP	16 20 37-RTX	0	1	0
Комплект для підготування даху до кріплення сонячної панелі на плоскому даху	RCFP	16 20 38-RTX	0	0	1

Список матеріалів для сонячних панелей в герметичній (напірній) системі ¹⁾



Кількість сонячних панелей Тип установки/Виріб	Тип	№ для замовлення	до 2 Кількість	до 3 Кількість	4 ... 5 Кількість	Номінальний об'єм, повна система				
						Кількість сонячних панелей	2	3	4	5
Пульт керування	EKSDSR1A	EKSDSR1A	1	1	1					
Герметична система сонячних панелей	EKSRDS2A	EKSRDS2A	1	1	1					
Труба герметичної системи сонячних панелей DN16 15 м	CON 15P16	16 20 73	1	1	0	DN 16	DN 16	DN 20	DN 20	
Комплект підключення сонячних панелей герметичної системи DN16	CON CP16	16 20 75	1	1	0	21	22,7	24,4	26,1	
Труба герметичної системи сонячних панелей DN20 15 м	CON 15P20	16 20 74	0	0	1					
Комплект підключення сонячних панелей герметичної системи DN20	CON CP20	16 20 76	0	0	1					
Розширювальний бак сонячної панелі 12 л *	MAG S12	16 20 70	1	0	0					
Розширювальний бак сонячної панелі 25 л *	MAG S 25	16 20 50	0	1	0					
Розширювальний бак сонячної панелі 35 л *	MAG S 35	16 20 51	0	0	1					
Компоненти для установки сонячних панелей герметичної системи ¹⁾	RCP	EKSRCP	1	1	1					

Список матеріалів для стандартних систем сонячних панелей для ГВП та опалення EKSH26P

Сонячна панель
H26 P



Кількість сонячних панелей Тип установки Виріб	Тип	№ для замовлення	1		2		3		4		5	
			На даху Кількість	На плоскому даху Кількість	На даху Кількість	На плоскому даху Кількість	На даху Кількість	На плоскому даху Кількість	На даху Кількість	На плоскому даху Кількість		
Сонячна панель	EKSH26P	EKSH26P	1	1	2	2	3	3	4	4	5	5
Підключення до сонячних колекторів	FIX-VBP	16 20 16 - RTX	0	0	1	1	2	2	3	3	4	4
Монтажна напрямна рейка для однієї сонячної панелі	FIX MP 200	16 20 68	1	1	2	2	3	3	4	4	5	5
Комплект установки на даху для однієї сонячної панелі ^{P)} (4 дахові гачки у комплекті)	FIX-ADDP	16 20 85	2 ²⁾	0	4 ²⁾	0	6 ²⁾	0	8 ²⁾	0	10 ²⁾	0
Опорна рама для плоского даху, базовий комплект для однієї сонячної панелі	FB H26P	16 20 60	0	1	0	1	0	1	0	1	0	1
Комплект підставки Комплект для установки на плоскому даху, для однієї додаткової сонячної панелі	FE H26P	16 20 61	0	0	0	1	0	2	0	3	0	4



Номінальний об'єм, повна система

Кількість сонячних панелей	2	3	4	5
З'єднувальна лінія 15 м	DN 16	DN 16	DN 20	DN 20
Номінальний об'єм системи (л)	21,6	23,9	26	28,1

Список матеріалів для сонячних панелей в герметичній (напірній) системі ¹⁾



Кількість сонячних панелей Тип установки/Виріб	Тип	№ для замовлення	до 3 Кількість	4 ... 5 Кількість
Герметичний термоакумулятор	EKHWP500PB	EKHWP500PB	1	1
Пульт керування	EKSDSR1A	EKSDSR1A	1	1
Герметична система сонячних панелей	EKSRDS2A	EKSRDS2A	1	1
Труба герметичної системи сонячних панелей DN16 15 м	CON 15P16	16 20 73	1	0
Комплект підключення сонячних панелей герметичної системи DN16	CON CP16	16 20 75	1	0
Труба герметичної системи сонячних панелей DN20 15 м	CON 15P20	16 20 74	0	1
Комплект підключення сонячних панелей герметичної системи DN20	CON CP20	16 20 76	0	1
Розширювальний бак сонячної панелі 12 л *	MAG S12	16 20 70	0	0
Розширювальний бак сонячної панелі 25 л *	MAG S 25	16 20 50	1	0
Розширювальний бак сонячної панелі 35 л *	MAG S 35	16 20 51	0	1
Компоненти для установки сонячних панелей герметичної системи ¹⁾	RCP	EKSRCP	1	1



Герметична система

- P) Потрібно тільки для герметичних установок.
- * Стандартна рекомендація, після детального розрахування розширювального бака, можуть бути необхідні інші розширювальні баки.
- 1) Підготування даху для установки на даху і на плоскому даху забезпечує клієнт. Рідину для системи сонячних колекторів слід замовляти окремо.
- 2) За необхідності слід перевірити кількість дахових гачків (див. інструкції з установки).

Список компонентів системи сонячних колекторів для з'єднання кількох баків-накопичувачів



Кількість баків-накопичувачів Виріб	Тип	№ для замовлення	2 Кількість	3 Кількість
Комплект розширення бака-накопичувача сонячної панелі	CON SX	16 01 20	1	1
Комплект розширення бака-накопичувача сонячної панелі 2	CON SXE	16 01 21	0	1

Сонячні панелі для герметичних і відкритих систем







**Високоєфективні плоскі сонячні панелі**

Стабільна водонепроникна рама сонячної панелі з чорного анодованого алюмінію, спеціальне покриття і захисне скло, з низьким відбиттям, ефективна теплоізоляція задньої поверхні сонячної панелі мінеральною ватою. Мінімальна ефективність сонячної панелі становить більше 525 кВтг/м² на рік (місце розташування: Вюрцбург, Німеччина). Підходить для відкритих і герметичних систем.

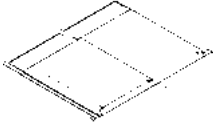
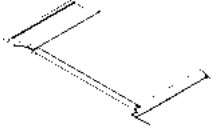
	Виріб	Тип	№ для замовлення
Високоєфективна пласка сонячна панель EKS21P	 (2000 x 1006 x 85 мм), площа сонячної панелі 1,79 м ² , маса 35 кг, вміст води 1,3 л. Макс. 6 бар.	EKS21P	EKS21P
Високоєфективна пласка сонячна панель EKS26P	(2000 x 1300 x 85 мм), площа сонячної панелі 2,35 м ² , маса 42 кг, вміст води 1,7 л. Макс. 6 бар.	EKS26P	EKS26P
Високоєфективна пласка сонячна панель EKSH26P	 (1300 x 2000 x 85 мм), площа сонячної панелі 2,35 м ² , маса 42 кг, вміст води 2,1 л. Макс. 6 бар.	EKSH26P	EKSH26P
Підключення до сонячних колекторів	 З'єднувач монтажного профілю, додаткові з'єднувачі та подвійні затискачі.	FIX-VBP	16 20 16-RTX
Рейка монтажного профілю для EKS21P	 Складається з рейок монтажного профілю і фіксаторів сонячної панелі.	FIX MP 100	16 20 66
Рейка монтажного профілю для EKS26P	 Складається з рейок монтажного профілю і фіксаторів сонячної панелі.	FIX MP 130	16 20 67
Рейка монтажного профілю для EKSH26P	 Складається з рейок монтажного профілю і фіксаторів сонячної панелі.	FIX MP 200	16 20 68
Підключення труби сонячної панелі	 Опорні жолоби (5 шт., довжина кожного 1,3 м) для підтримки пластмасових з'єднувальних ліній сонячних панелей системи відкритого типу.	TS	16 42 45
Комплект для установки на шифері на даху	 4 дахові гачки для плоского даху, наприклад, шиферу, для однієї сонячної панелі.	FIX ADS	16 47 23
Комплект MULTI для установки на даху	 2 регульовані по висоті дахові гачки для відкритих та герметичних систем, включаючи кріпильний матеріал.	FIX-ADDP	16 20 85
Даховий тримач для гофрованого покриття	 4 тримачі з кріпильним матеріалом для однієї сонячної панелі.	FIX-WD	16 47 03-RTX
Даховий тримач для покриття зі з'єднаних зварюванням металевих листів	 4 тримачі з кріпильним матеріалом для однієї сонячної панелі. Примітка: тільки для установки на даху.	FIX-BD	16 47 04-RTX

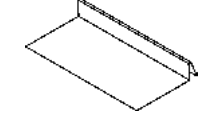



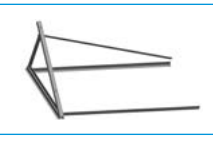



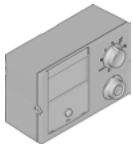
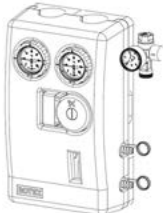

Сонячні панелі для герметичних і відкритих систем



	Виріб	Тип	№ для замовлення	
Базовий комплект збірки в даху EKSV21P		Базова гідроізолююча прокладка для двох сонячних панелей, комплект каналу з компонентами для установки. Мінімальний схил даху 15°.	IB V21P	16 20 17
Розширений комплект для установки в даху EKSV21P		Додатковий комплект для додаткової сонячної панелі, каналний комплект, що включає монтажні компоненти. Мінімальний схил даху 15°.	IE V21P	16 20 18
Базовий комплект для установки в даху EKSV26P		Базова гідроізолююча прокладка для двох сонячних панелей, комплект каналу з компонентами для установки. Мінімальний схил даху 15°.	IB V26P	16 20 19
Розширений комплект для установки в даху EKSV26P		Додатковий комплект для додаткової сонячної панелі, каналний комплект, що включає монтажні компоненти. Мінімальний схил даху 15°.	IE V26P	16 20 20
Додатковий комплект для шиферного покриття при установці в даху		30-шарові компоненти для плоских покриттів, наприклад, шиферу (потрібен один додатковий комплект на один базовий комплект для установки в даху).	FIX-IES	16 46 16-RTX
Базовий комплект рами для установки на плоскому даху двох сонячних панелей EKSV26P		Попередньо зібрана система для простого і швидкого монтажу, регульований схил (від 30° до 60°). Підходить для зони вітрового навантаження WLZ 2 (обмежено для WLZ 3).	FB V26P	16 20 58
Розширений комплект для установки на плоскому даху однієї додаткової сонячної панелі EKSV26P		Подовжувач для FB V26P.	FE V26P	16 20 59
Базовий комплект рами для установки на плоскому даху одного колектору EKSH26P		Попередньо зібрана система для простого і швидкого монтажу, регульований схил (від 30° до 60°). Підходить для зони вітрового навантаження WLZ 2 (обмежено для WLZ 3).	FB H26P	16 20 60
Розширений комплект для установки на плоскому даху однієї додаткової сонячної панелі EKSH26P		Подовжувач для FB H26P.	FE H26P	16 20 61
Інструменти для демонтажу каналів системи відкритого типу			FIX LP	16 20 29-RTX







Сонячна панель — герметична система

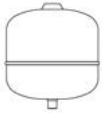
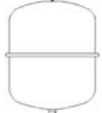

	Виріб	Тип	№ для замовлення
Пульт керування		Регулятор для сонячної панелі герметичної системи, що діє на основі різниці температур. Регулятор з графічним дисплеєм для відображення, наприклад, гідравлічних схем і енергетичного балансу. Включає зворотний потік і датчик температури бака-накопичувача, а також корпус для настінного монтажу.	EKSDSR1A EKSDSR1A
Станція створення тиску		Складається з: з'єднання труб \varnothing 22 мм, з арматурою створення тиску в трубах і підтримуючі рукави (5x), блок вимірювання потоку з 2 x KFE клапаном, інтегрованим сепаратором повітря, кульовими кранами з вбудованими засобами запобігання зворотному потоку, насосом Grundfos Solar 25–65, захисною групою з манометром, з аксесуарами для установки та теплоізоляції.	EKSRDS2A EKSRDS2A
З'єднання для заповнення та дренажу		Для RPS3 і баків з 2013 року виготовлення, для легкого заповнення і спорожнення через клапан наповнення системи й зливальний клапан.	KFE BA 16 52 15
Лінія сонячної панелі герметичного типу DN 16		15 м гофрована труба з нержавіючої сталі з теплоізоляцією для сонячних панелей герметичних систем, з номінальним діаметром вставленої лінії датчика DN 16. Для систем до 3 сонячних панелей і довжиною лінії до 25 м. Без з'єднувальної арматури.	CON 15P16 16 20 73
Комплект підключення сонячної панелі герметичної системи DN 16		Вся необхідна арматура для підключення сонячної герметичної системи DN 16. Необхідний разом з CON 15P16.	CON CP16 16 20 75
Комплект підключення сонячної панелі герметичної системи DN 16		Арматура для підключення двох герметичних сонячних ліній DN 16.	CON XP16 16 20 71
Лінія сонячної панелі герметичного типу DN 20		15 м гофрована труба з нержавіючої сталі з теплоізоляцією для сонячних панелей герметичних систем, з номінальним діаметром вставленої лінії датчика DN 20. Для систем, що включають до 5 сонячних панелей, і з довжиною лінії до 25 м. Без з'єднувальної арматури.	CON 15P20 16 20 74
Комплект підключення герметичної системи DN 20		Вся необхідна арматура для підключення сонячної герметичної системи DN 20. Завжди потрібний разом з CON 15P20.	CON CP20 16 20 76
Комплект підключення сонячної панелі герметичної системи DN 20		Арматура для підключення герметичної сонячної лінії DN 20.	CON P20 16 20 72
Компоненти для установки сонячних панелей герметичної системи		З'єднувальна арматура для герметичних систем і компоненти для установки сонячних панелей, що включають компоненти для установки сонячної панелі і з'єднувальну трубу, 2 м стійкої до ультрафіолетового випромінювання теплоізоляції для зовнішньої поверхні, з'єднувальну арматуру і датчик температури панелі. Підготовка даху забезпечує клієнт.	RCP EKSRCP
З'єднання сонячних панелей у ряд для герметичної системи		Комплект для паралельного з'єднання двох рядів сонячних панелей. Складається з матеріалів для установки сонячної панелі, еквівалентних виводів, торцевих кришок, з'єднувальних колін і 1 м труби з теплоізоляцією.	CON LCP 16 20 45







Сонячна панель — герметична система



	Виріб	Тип	№ для замовлення
Розширювальний бак 12 л зі з'єднувальним блоком		Для сонячних панелей герметичних систем з макс. 2 x EKSV21P — сонячні панелі.	MAG S12 16 20 70
Розширювальний бак 25 л зі з'єднувальним блоком		Для сонячних панелей герметичних систем з макс. 3 сонячними панелями.	MAG S 25 16 20 50
Розширювальний бак 35 л зі з'єднувальним блоком		Для сонячних панелей герметичних систем з макс. 5 сонячними панелями.	MAG S 35 16 20 51-RTX
GLYCOL CORACON SOL 5F		Бак на 20 л з попередньо змішаною рідиною для системи сонячних колекторів, робочий діапазон до -28°C.	CORACON SOL 5F 16 20 52-RTX
Клапан наповнення системи й зливальний клапан			16 41 17
GLYCOL CORACON SOL 5		1 л концентрату рідини для систем сонячних колекторів для розширення діапазону запобігання замерзанню. Використання 20 л рідини для системи сонячних колекторів з 1 л добавки дозволяє розширити діапазон використання до -33°C. При використанні 20 л рідини для системи сонячних колекторів з 2x1 л добавки робочий діапазон розширюється до -38°C.	CORACON SOL 5 16 20 53
Циркуляційний контур		Для енергетично оптимізованого включення циркуляції гарячої води у з'єднанні ГВП бака-накопичувача для гарячої води.	ZKL 16 51 13
Термостатичний змішувач як захист від опіків		Термозахисний пристрій для трубопроводу побутового водопостачання. Діапазон установок 35–60°C.	VTA32 15 60 15
Комплект гвинтового з'єднання 1"		Для підключення захисту від опіків VTA32.	15 60 16
Термостатичний регулятор 230 В		З датчиком температури капілярної труби, діапазон уставок 35–85°C.	SCS-TR 16 41 30
3-ходовий перемикаючий клапан, 1" зовнішній		З двигуном 230 В, час перемикання 6 с.	3 W-UV 15 60 34





Сонячні панелі — системи відкритого типу



	Виріб	Тип	№ для замовлення	
Блок регулювання і насоса EKS RPS4	 <p>Готовий до підключення (230 В), з цифровим регулюванням на основі зміни температури, датчиками зворотного потоку і бака-накопичувача, високоефективним циркуляційним насосом.</p> <p>ІНФОРМАЦІЯ: Датчик потоку (FLS 20) входить до комплекту поставки, забезпечує ефективнішу роботу EKS RPS4. На додаток для прямого розрахунку теплопродуктивності датчик забезпечує можливість модуляції працюючого насоса і, таким чином, додаткову економію електроенергії.</p>	EKS RPS4	EKS RPS4A	
Додатковий насосний комплект RPS4			164243	
Сонячна панель із з'єднаннями для заповнення та подачі через водопровідний кран для відкритої системи		Для полегшення заповнення сонячних панелей відкритої системи з 2013 року виробництва та більш нових, з використанням з'єднання для потоку в сонячній системі.	KFE DB BA	16 52 16
З'єднувальний кабель для контакту блокування пальника		Для RPS2, RPS3, RPS3 M, RPS3 25M.	BSKK	16 41 10-RTX
Сонячна панель FlowGuard з регулятором потоку		З індикатором потоку в системі сонячних колекторів 2–16 л/хв.	FLG	16 41 02-RTX
Сполучна трубка сонячної панелі		Готова для підключення з'єднувальна лінія 15 м між сонячною панеллю і насосною станцією, складається з термоізоляованого потоку і зворотного трубопроводу з кабелем вбудованого датчика.	CON 15	16 47 32
Сполучна трубка сонячної панелі		Готова для підключення з'єднувальна лінія 20 м між сонячною панеллю і насосною станцією, складається з термоізоляованого потоку і зворотного трубопроводу з кабелем вбудованого датчика.	CON 20	16 47 33
Датчик потоку для сонячної панелі 100		Датчик для розширення системи керування RPS3 25M дозволяє вести облік тепла у великих установках. Діапазон вимірювання до 100 л/хв.	FLS 100	16 41 03-RTX
Подовжувач		Для підключення масиву колектору (EKSV21P, EKSV26P, EKSH26P) до наявних на місці жорстких мідних з'єднувальних трубок при використанні комплектів для підготовки даху EKSRCAP, EKSRCRP, RCIP, RCFP.	CON X20 25M	16 42 31

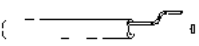

Сонячні панелі — системи відкритого типу

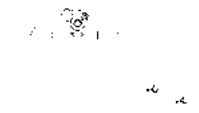
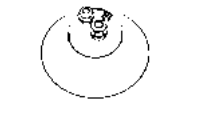
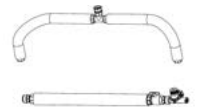

	Виріб	Тип	№ для замовлення										
Подовжувач з'єднувальної труби для сонячної панелі	 <p>Готовий до підключення, з монтажними компонентами та з'єднувальною арматурою</p> <p>L = 2,5 м L = 5,0 м L = 10,0 м</p> <p>Максимальна допустима довжина з'єднувальної труби:</p> <table border="1"> <thead> <tr> <th>Кількість сонячних панелей</th> <th>Макс. довжина</th> </tr> </thead> <tbody> <tr> <td>2</td> <td>45 м</td> </tr> <tr> <td>3</td> <td>30 м</td> </tr> <tr> <td>4</td> <td>17 м</td> </tr> <tr> <td>5</td> <td>15 м</td> </tr> </tbody> </table>	Кількість сонячних панелей	Макс. довжина	2	45 м	3	30 м	4	17 м	5	15 м	CON X 25 CON X 50 CON X 100	16 42 61 16 42 62 16 42 63
		Кількість сонячних панелей	Макс. довжина										
2	45 м												
3	30 м												
4	17 м												
5	15 м												
Подовжувач впускної труби	 <p>Стійкий до УФ-променів, термоізолюваний, довжина = 8 м, з арматурою для підключення кабелю до лінії датчика сонячної панелі.</p>	CON XV 80	16 42 64										
Підготовка для установки на даху, антрацит	 <p>Комплект для підготовки даху зі з'єднувальною арматурою і матеріалами для установки сонячної панелі, включає комплект для підготовки даху (колір — антрацит), матеріали для установки сонячної панелі і з'єднувальної труби, 2 м, із захистом від УФ-променів для зовнішньої області, з'єднувальну арматуру з інструментами для від'єднання та датчиком температури панелі.</p>	EKSRCAP	EKSRCAP										
Підготовка для установки на даху, червона черепиця	 <p>Комплект для підготовки даху зі з'єднувальною арматурою і матеріалами для установки сонячної панелі, включає комплект для підготовки даху (червона черепиця), матеріали для установки сонячної панелі і з'єднувальної труби, 2 м, із захистом від УФ-променів для зовнішньої області, з'єднувальну арматуру з інструментами для від'єднання та датчиком температури панелі.</p>	EKSRCRP	EKSRCRP										
З'єднання сонячних панелей у ряд	 <p>Комплект для з'єднання двох рядів сонячних панелей один над одним. Складається з матеріалів для установки сонячної панелі, екіпотенційних виводів, торцевих кришок, з'єднувальних колін і 1 м труби з теплоізоляцією.</p>	CON RVP	16 20 35-RTX										
Матеріали для установки сонячної панелі в даху	 <p>Готовий до підключення, з монтажними компонентами та з'єднувальною арматурою.</p>	RCIP	16 20 37-RTX										
Підготування плоского даху	 <p>Комплект для підготовки даху зі з'єднувальною арматурою і матеріалами для установки сонячної панелі, включає комплект для підготовки плоского даху, матеріали для установки сонячної панелі і з'єднувальної труби, 8,5 м, із захистом від УФ-променів для зовнішньої області, з'єднувальну арматуру з інструментами для від'єднання та датчиком температури панелі.</p>	RCFP	16 20 38-RTX										
Матеріали для підготовки плоского даху для з'єднання сонячних панелей з протилежних боків	 <p>Підготовка плоского даху з гвинтовими з'єднаннями і заглушками для отворів, що не використовуються.</p>	CON FE	16 47 09										
Розширений комплект для бойлера і сонячних панелей	 <p>Комплект для підключення двох баків-накопичувачів для теплої води, що складається з сполучної трубки відкритої системи на лінії живлення.</p>	CON SX	16 01 20										

Сонячні панелі — системи відкритого типу



	Виріб	Тип	№ для замовлення
Розширений комплект для бака-накопичувача сонячної панелі 2		Комплект для підключення додаткових баків-накопичувачів для теплої води, що складається зі сполучної труби відкритої системи та лінії живлення.	CON SXE 16 01 21
Циркуляційний контур		Для енергетично оптимізованого включення циркуляції водопровідної води у з'єднанні ГВП бака-накопичувача для гарячої води.	ZKL 16 51 13
Термостатичний змішувач як захист від опіків		Термозахисний пристрій для трубопроводу ГВП. Діапазон установок 35–60°C.	VTA32 15 60 15
Комплект гвинтового з'єднання 1"		Для підключення захисту від опіків VTA32.	15 60 16
Термостатичний регулятор 230 В		З датчиком температури капілярної труби, діапазон уставок 35–85°C.	SCS-TR 16 41 30
3-ходовий перемикаючий клапан, 1" зовнішній		З електроприводом 230 В, час перемикання 6 с.	3 W-UV 15 60 34
З'єднувач колектору (підключити В)			164201-RTX
З'єднувач 18/18			164233-RTX
З'єднувач 15/15			164234-RTX
Вставна муфта для RPS4 22/15			164237-RTX

Сонячний колектор

Тепловий сонячний колектор для ГВП

- › Сонячні колектори можуть постачати до 70% енергії, необхідної для ГВП — значна економія коштів
- › Горизонтальний сонячний колектор для ГВП
- › Вертикальний сонячний колектор для ГВП
- › Високопродуктивні колектори перетворюють короткохвильове випромінювання сонця на тепло завдяки спеціальному покриттю
- › Простий монтаж на покрівельній черепиці
- › Може використовуватися для відкритих або герметичних (напірних) систем



EКСV21P

Аксесуар				EКСV21P	EКСV26P	EКСН26P
Установка				Вертикальн.		Горизонтальн.
Розміри	Блок	ВхШхГ	мм	2000 x 1006 x 85	2000 x 1300 x 85	1300 x 2000 x 85
Маса	Блок		кг	33	42	
Об'єм			L	1,30	1,70	2,10
Поверхня	Зовнішня		м ²	2,01		2,60
	Отвір		м ²	1800		2360
	Абсорбер		м ²	1,80		2,36
Покриття				Micro-Therm (поглинання макс. 96%, випромінювання близько 5% ± 2%)		
Абсорбер				Набір мідних трубок, з'єднаних лазерним зварюванням з алюмінієвою пластиною з високоселективним покриттям		
Скло				Одинарне армоване скло, пропускання ± 92%		
Допустимий кут склепіння				Мін. ~ Макс. °		
				15 ~ 80		
Робочий тиск				Макс. бар		
				6		
Температура в режимі очікування				Макс. °С		
				192		
Тепловий ккд				Ефективність колектору (ηsol) %		
				53		
				Ефективність колектору з нульовими втратами η0 %		
				0,71		
				Коефіцієнт теплових втрат a1 Вт/м ² ·К		
				4300		
				Залежність температури від коефіцієнта теплових втрат a2 Вт/м ² ·К ²		
				0,006		
Теплоємність				кДж/К		
				4,90		6,50

EКСRPS4A/EКСRDS2A

Насосна станція

- › Використання сонячної енергії для ГВП дає змогу економити енергію та скоротити викиди CO₂
- › Насосна секція з'єднується з герметичною системою сонячних колекторів
- › Насосна станція та пульт керування забезпечують передачу сонячної теплоти до баку ГВП



EКСRPS4A

Аксесуар				EКСRPS4A	EКСRDS2A
Установка				На стороні бака	На стіні
Розміри	Блок	ВхШхГ	мм	815 x 142 x 230	410 x 314 x 154
Маса	Блок		кг	6,40	6
Робочий діапазон				Температура зовнішнього повітря Мін. ~ Макс. °С	
				5 ~ 40	
Робочий тиск				Макс. бар	
				-	
Температура в режимі очікування				Макс. °С	
				85	
Керування				Тип	
				Споживання енергії Вт	
				2	
Датчик				Тип	
				Pt1000	
				Датчик температури сонячної панелі	
				Датчик бака-накопичувача	
				Датчик зворотного потоку	
				Датчик вхідної температури та протоку	
Електроживлення				Фаза/Частота/Напруга Гц/В	
				1 ~ /50/230	
Підключення електроживлення				Внутрішній блок	
Допоміжні				Solpump Вт	
				37,3	
				Solstandby кВтг	
				2,00	
				Додаткове річне споживання електроенергії Qaux кВтг	
				92,1	
				5,00	



Daikin Europe N.V. Naamloze Vennootschap Zandvoordestraat 300 · 8400 Oostende · Belgium (Остенде, Бельгія) · www.daikin.eu · BE 0412 120 336 · RPR Oostende (Головна редакція)

ESPUK23-721

11/22

Ця публікація призначена тільки для довідкових цілей і не є пропозицією, обов'язковою для виконання компанією Daikin Europe N.V. Цю публікацію складено компанією Daikin Europe N.V. на основі наявних у неї відомостей. Компанія не дає прямої або домислову гарантію щодо повноти, точності, надійності або відповідності конкретній меті вмісту публікації, а також продуктів і послуг, представлених у ній. Технічні характеристики обладнання можуть бути змінені без попереднього повідомлення. Компанія Daikin Europe N.V. відмовляється від будь-якої відповідальності за прями або непрямі збитки, що розуміються в найширшому сенсі та впливають з прямого або непрямого використання і/або трактування цієї публікації. На весь вміст поширюється авторське право Daikin Europe N.V.



Надруковано на папері, що не містить хлору.