

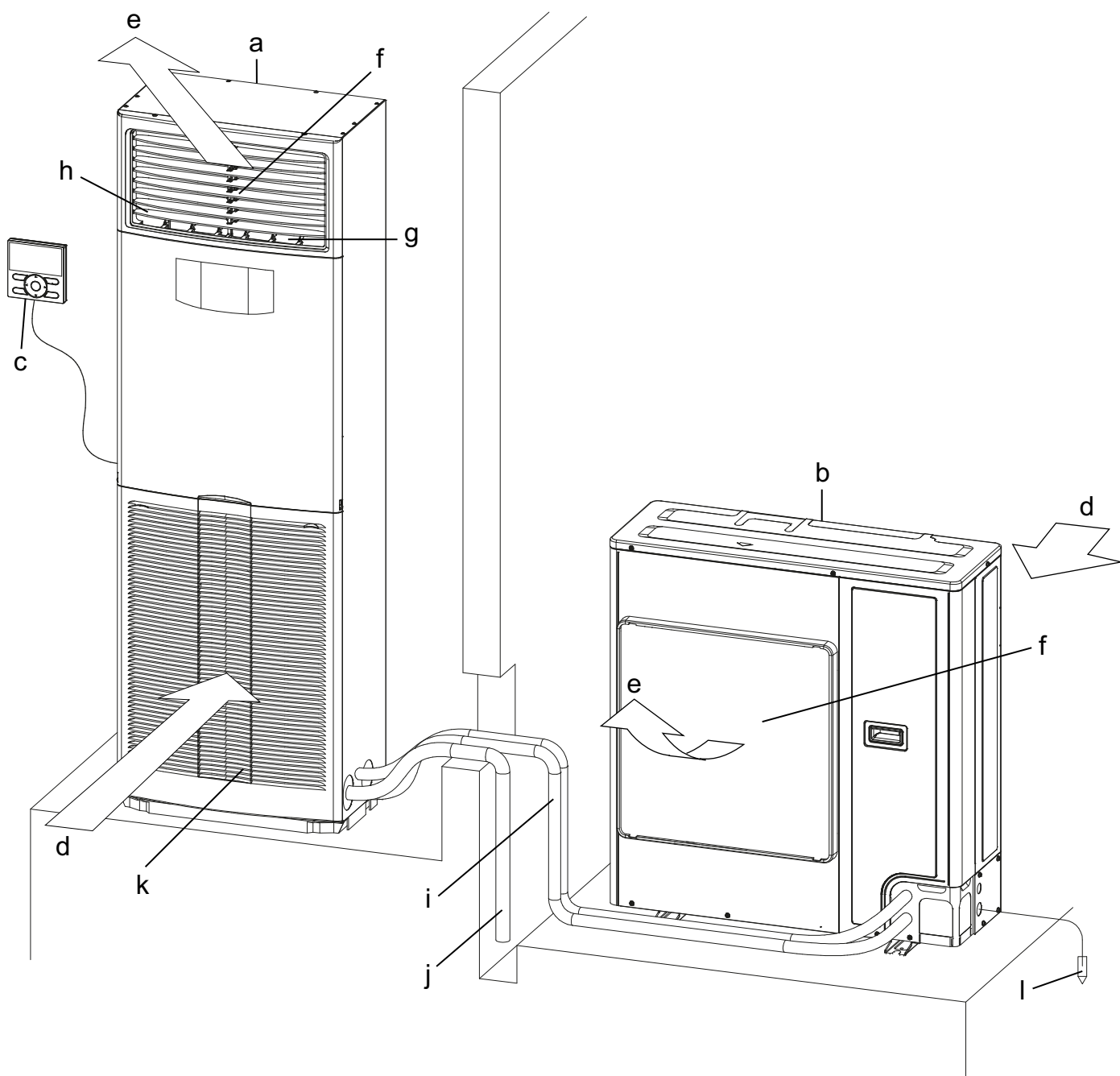

РУКОВОДСТВО ПО ЭКСПЛУАТАЦИИ

Системы кондиционирования воздуха типа Split

FVA71AMVEB
FVA100AMVEB
FVA125AMVEB
FVA140AMVEB



СОДЕРЖАНИЕ

РИСУНОК.....	1
1. МЕРЫ ПРЕДОСТОРОЖНОСТИ.....	2
2. ПОДГОТОВКА К РАБОТЕ	6
3. РАБОЧИЙ ДИАПАЗОН.....	7
4. МЕСТО МОНТАЖА	8
5. ПРОЦЕДУРА ЭКСПЛУАТАЦИИ	8
6. РАБОЧИЕ ХАРАКТЕРИСТИКИ	9
7. ОПТИМАЛЬНОЕ ФУНКЦИОНИРОВАНИЕ.....	11
8. ТЕХНИЧЕСКОЕ ОБСЛУЖИВАНИЕ (ДЛЯ ОБСЛУЖИВАЮЩЕГО ПЕРСОНАЛА)	12
9. ПРИЗНАКИ, НЕ УКАЗЫВАЮЩИЕ НА НАРУШЕНИЯ РАБОТЫ КОНДИЦИОНЕРА.....	14
10. ВОЗМОЖНЫЕ НЕИСПРАВНОСТИ И СПОСОБЫ ИХ УСТРАНЕНИЯ	17
11. ТРЕБОВАНИЯ ПО УТИЛИЗАЦИИ.....	19

Мы благодарны вам за то, что вы остановили свой выбор на кондиционере компании Daikin. Перед началом эксплуатации кондиционера внимательно прочитайте настоящее руководство по эксплуатации. Оно подскажет, как правильно использовать блок, и поможет в случае затруднений. После прочтения сохраните руководство, чтобы в будущем его можно было использовать в качестве справочника. Кроме того, при передаче оборудования новому пользователю проконтролируйте вручение ему данного руководства по эксплуатации.

Оригинальный текст инструкций представлен на английском языке. Текст на других языках является переводом с оригинала.

Настоящее руководство по эксплуатации предназначено для внутреннего агрегата. Также обратитесь к руководствам по эксплуатации, поставляемым с наружным агрегатом и пультом дистанционного управления.

Важная информация об используемом хладагенте

Это изделие содержит вызывающие парниковый эффект фторсодержащие газы.
Не выпускайте газы в атмосферу.

Тип хладагента⁽¹⁾: **R410A или R32**

Значение ПГП⁽²⁾ для **R410A** составляет **2087,5**

Значение ПГП⁽²⁾ для **R32** составляет **675**

⁽¹⁾ За информацией по используемому хладагенту обратитесь к паспортной табличке наружного агрегата.

⁽²⁾ ПГП = потенциал глобального потепления

В соответствии с общеевропейским или местным законодательством может быть необходима периодическая проверка на наличие утечек хладагента. За более подробной информацией обращайтесь к своему местному дилеру.



ВНИМАНИЕ!

В соответствии с применимым законодательством в отношении **фторированных парниковых газов** количество заправляемого в агрегат хладагента должно указываться как в массе, так и в эквиваленте CO₂.

Формула для расчета эквивалентных тонн CO₂:
значение ПГП для хладагента × общее количество заправленного хладагента [кг] / 1000

За дополнительной информацией обратитесь к установщику.



Это устройство заполняется хладагентом R32.

1. МЕРЫ ПРЕДОСТОРОЖНОСТИ

Для использования всех функций кондиционера в полном объеме и во избежание нарушений его работы вследствие неправильного обращения пользователю следует до начала работы внимательно ознакомиться с данным руководством.

Данный прибор предназначен для использования специалистом или обученными пользователями в магазинах, в легкой промышленности и на фермах, а также для коммерческого использования неспециалистами.

Данный прибор может использоваться детьми возрастом от 8 лет и выше и лицами с ограниченными физическими, сенсорными или умственными способностями или с недостатком опыта и знаний, если они получили указания или инструкции относительно безопасного использования прибора и осознают, связанные с этим опасности. Дети не должны играть с прибором. Очистка и техническое обслуживание должны проводиться исключительно лицами, описанными в руководстве.

Устройство не предназначено для использования маленькими детьми, находящимися без присмотра взрослых, или людьми, некомпетентными в использовании кондиционеров.

Это может привести к травме или поражению электрическим током.

- В данном руководстве все меры предосторожности разделены на **ПРЕДУПРЕЖДЕНИЯ** и **ПРЕДОСТЕРЕЖЕНИЯ**. Следует соблюдать все меры предосторожности, описанные ниже: Все они важны для обеспечения безопасности.

 **ПРЕДУПРЕЖДЕНИЕ** Указывает на потенциально опасную ситуацию, при возникновении которой возможна смерть или получение серьезных травм.

 **ПРЕДОСТЕРЕЖЕНИЕ** ... Указывает на потенциально опасную ситуацию, при возникновении которой возможно получение травм легкой и средней степени тяжести. Данный значок может также использоваться для предупреждения о небезопасных действиях.

- После изучения данного руководства храните его всегда под рукой. Кроме того, при передаче оборудования новому пользователю проконтролируйте передачу ему данного руководства по эксплуатации.

 **ПРЕДУПРЕЖДЕНИЕ**

При появлении признаков неисправности кондиционера (например, запаха гари) выньте из розетки шнур питания и обратитесь к дилеру по месту приобретения кондиционера.

В случае продолжительной эксплуатации в подобных условиях возможна поломка устройства, возгорание либо поражение электрическим током.

По вопросам модификации, ремонта и технического обслуживания кондиционера обращайтесь к своему дилеру.

Неправильная установка может стать причиной неисправности, протечки воды, поражения электрическим током и возгорания.

Используйте только предохранители, рассчитанные на соответствующий ток.

Не используйте неподходящие предохранители, медную и другую проволоку вместо них, поскольку это может стать причиной поражения электрическим током, получения травмы, возгорания или повреждения кондиционера.

В случае затопления кондиционера вследствие стихийных бедствий, таких как наводнение или тайфун, обратитесь к дилеру.

В таких случаях не эксплуатируйте кондиционер. В противном случае это может привести к неисправности, поражению электрическим током или возгоранию.

Запускайте и останавливайте кондиционер с помощью пульта дистанционного управления. Не используйте для этого выключатель питания.

В противном случае это может привести к возгоранию или протечке воды. Кроме того, если после отключения и последующей подачи питания предусмотрен автоматический перезапуск, вентилятор может внезапно начать вращаться и нанести травму.

Запрещается эксплуатация изделия в воздушной среде, содержащей пары кулинарного жира или машинного масла.

Наличие в воздухе паров масла может стать причиной образования трещин, поражения электрическим током или возгорания оборудования.

Запрещается использование горючих веществ (например, лака для волос или инсектицидов) вблизи изделия.

Запрещается производить очистку кондиционера с помощью органических растворителей, таких как растворитель для краски.

Использование органических растворителей может стать причиной образования трещин на кондиционере, поражения электрическим током или возгорания.

Запрещается эксплуатация кондиционера в местах с большой концентрацией масляного дыма, таких как кухня, или в местах скопления горючих или агрессивных газов либо металлической пыли.

Эксплуатация изделия в этих местах может привести к возгоранию или возникновению неисправностей.

В случае утечки хладагента возможно возникновение возгорания.

Если кондиционер неисправен, то есть, не охлаждает и не нагревает воздух, причиной этому может быть утечка хладагента. За помощью обратитесь к своему дилеру. Хладагент, применяемый в кондиционере, безопасен и обычно не вытекает. Однако при утечке хладагента и его попадании на не изолированные горелку, нагреватель или кухонную плиту, могут образоваться опасные соединения. Выключите кондиционер и свяжитесь с местным дилером. Включите кондиционер только после того, как квалифицированный специалист подтвердит, что утечка устранена.

Не допускайте попадания пальцев, карандашей и т.п. в воздухозаборное и воздуховыпускное отверстие, а также под лопасти вентилятора.

Вращающийся с высокой скоростью вентилятор может стать причиной травмы.

Проконсультируйтесь у представителей компании, выполняющей установку, по вопросу очистки внутренних компонентов кондиционера.

Неправильная очистка может привести к поломке пластмассовых деталей, протечке воды или поражению электрическим током.

Остерегайтесь длительного прямого воздействия потока холодного воздуха на свое тело. Избегайте переохлаждения.

По вопросам установки кондиционера проконсультируйтесь со своим дилером.

Неправильно выполненная самостоятельная установка может стать причиной неисправности, протечки воды, поражения электрическим током и возгорания.

Для установки дополнительного оборудования обращайтесь к профессионалам, и используйте только дополнительное оборудование, указанное изготовителем.

Неисправность, возникшая в результате неправильной самостоятельной установки, может стать причиной утечки воды, поражения электрическим током и возгорания.

По вопросам перемещения и повторной установки кондиционера обращайтесь к своему дилеру.

Неправильная установка может стать причиной утечки, поражения электрическим током и возгорания.

Обязательно заземлите кондиционер.

Запрещается заземлять устройство на подземные коммуникации, молниеотвод или телефонный провод. Плохое заземление может стать причиной поражения электрическим током или возгорания.

Сильные всплески токов от молнии или от других источников могут стать причиной повреждения кондиционера.

Следует обязательно установить прерыватель замыкания на землю.

Отсутствие прерывателя замыкания на землю может стать причиной поражения электрическим током или возгорания.

Подключая кондиционер, используйте специально предназначенный для этого источник питания.

Использование любого другого источника питания может привести к нагреву, возгоранию или неисправности изделия.

Для получения информации о необходимых действиях в случае утечки хладагента обратитесь к своему дилеру.

Если кондиционер устанавливается в небольшом помещении, необходимо принять надлежащие меры к тому, чтобы количество любого вытекшего хладагента не превысило предельно допустимую концентрацию даже при его утечке. В противном случае возможны несчастные случаи в связи с недостатком кислорода.

Оборудование должно храниться так, чтобы предотвратить механические повреждения, в хорошо вентилируемом помещении без непрерывно работающих источников воспламенения (например, открытый огонь, работающее газовое устройство или электронагреватель). Размер помещения должен соответствовать значению, указанному в руководстве по установке (только для хладагента R32).



ПРЕДОСТЕРЕЖЕНИЕ

Необходимо следить, чтобы дети не играли с внутренним блоком и ПДУ.

Неправильное управление, производимое детьми, может привести к травме или поражению электрическим током.

Не позволяйте детям забираться на наружный блок или ставить на него какие-либо предметы.

Падение ребенка или обрушение блока может привести к травме.

Следите за тем, чтобы дети не играли на наружном блоке или в непосредственной близости от него.

Неосторожное прикосновение к блоку может привести к травме.

Не допускайте прямого воздействия потока воздуха из внутреннего блока на животных или растения, поскольку такое воздействие является неблагоприятным.

Запрещается помещать вблизи кондиционера емкости с горючими веществами или распылять эти вещества. Эти действия могут привести к возгоранию.

Не промывайте кондиционер или удаленный контроллер водой, так как это может привести к поражению электрическим током или возгоранию.

Запрещается ставить емкости с водой (цветочные вазы и т.п.) на внутренний блок, так как это может

стать причиной поражения электрическим током или возгорания.

Емкости с горючими веществами, такие как аэрозольные баллончики, следует размещать не ближе 1 м от воздуховыпускного отверстия.

Емкости могут взорваться под воздействием потока теплого воздуха из внутреннего или наружного блока.

Если кондиционер не используется в течение длительного времени, следует выключать его питание (только для хладагента R410A).

В противном случае изделие может нагреться или загореться из-за скопления пыли.

Не размещайте предметы в непосредственной близости от наружного блока и не позволяйте листьям и другому мусору скапливаться вокруг блока.

Листья могут стать местом обитания мелких животных, которые способны проникнуть в блок. Оказавшись в блоке, такие животные могут стать причиной сбоев в его работе, задымления или возгорания при контакте с электрическими деталями.

Перед чисткой выключите кондиционер и переведите автоматический выключатель в положение выключено.

В противном случае возможно поражение электрическим током или получение травмы.

Не следует работать с кондиционером влажными руками во избежание поражения электрическим током.

Никогда не прикасайтесь к внутренним частям пульта дистанционного управления.

Прикосновение к некоторым внутренним компонентам может вызвать поражение электрическим током и повреждение устройства дистанционного управления. По вопросам проверки и регулировки внутренних компонентов обращайтесь к местному дилеру.

При использовании кондиционера одновременно с горелками или обогревателями обеспечьте достаточную вентиляцию во избежание образования недостатка кислорода.

Не оставляйте пульт дистанционного управления в местах, где существует вероятность попадания на него влаги.

При попадании влаги в пульт дистанционного управления, существует опасность утечки тока и повреждения электронных компонентов.

Запрещается снимать боковую решетку наружного блока.

Решетка защищает от вращающегося с высокой скоростью вентилятора устройства, который может нанести травмы.

Контролируйте и обеспечивайте, чтобы длительное использование не приводило к повреждению блоков фундамента.

Если допустить их повреждение, падение блока может вызвать травму.

Во избежание травмы не беритесь за воздухозаборное отверстие и алюминиевые ребра кондиционера.

Не помещайте предметы, которые могут быть повреждены под действием влаги, под внутренним блоком.

Оборудование может выйти из строя при попадании на него жидкости, образовавшейся в результате скопления конденсата на блоке или трубопроводе для хладагента,

загрязнения воздушного фильтра или дренажного отверстия.

Не устанавливайте горелку или обогреватель в местах, находящихся под прямым воздействием потока воздуха из кондиционера. Это может привести к неполному сгоранию в горелке или обогревателе.

Не закрывайте воздухозаборные и воздуховыпускные отверстия.

Ослабление воздушного потока может стать причиной низкой производительности или возникновения неисправностей.

Запрещается использование кондиционера в целях, отличных от его прямого назначения.

Запрещается использовать кондиционер для таких специфических целей, как охлаждение высокоточных приборов, продуктов питания, уход за животными, растениями и произведениями искусства.

Это может стать причиной потери качества и/или долговечности охлаждаемого объекта.

Не устанавливайте кондиционер в тех местах, где может произойти утечка воспламеняемого газа.

Утечка и накопление газа вблизи кондиционера могут привести к пожару.

Устанавливайте дренажный трубопровод надлежащим образом для обеспечения полного слива. При неправильной установке дренажного трубопровода сливаемая вода не будет вытекать. В этом случае в дренажной трубе могут накапливаться грязь и мусор, вызывая утечку воды из внутреннего блока. Если это произошло, выключите кондиционер и обратитесь за помощью к местному дилеру.

Не выключайте автоматический выключатель, если не чувствуется запаха гари или при выполнении ремонта, осмотра или очистки блока.

В противном случае невозможно обнаружить утечку хладагента. (Только для хладагента R32)

Не устанавливайте в герметически закрытых помещениях, таких как звукоизолированные камеры и помещения с герметичной дверью (только для хладагента R32).

Не распыляйте горючие вещества (такие как лаки для волос, инсектициды и т. д.) вблизи блока.

Это может привести к поражению электрическим током, пожару или неправильному срабатыванию датчика утечки хладагента (только для хладагента R32).

Не устанавливайте в местах, заполненных дымом, газом, химреагентами и т. д.

Датчики внутри внутреннего агрегата могут обнаруживать эти вещества и ошибочно оповещать об утечке хладагента (только для хладагента R32).

Этот блок оснащается средствами защиты с электропитанием. Чтобы обеспечить их работу, на блок после монтажа должно постоянно подаваться электропитание за исключением коротких интервалов времени для обслуживания (только для хладагента R32).

Перед очисткой обязательно прекратите работу и отключите питание с помощью выключателя или путем отсоединения питающего шнура.

После очистки без задержки включите автоматический выключатель питания.

• ПРИМЕЧАНИЕ ДЛЯ ОБСЛУЖИВАЮЩЕГО ПЕРСОНАЛА

— ⚠ ПРЕДОСТЕРЕЖЕНИЕ —

Для обеспечения безопасности прочитайте следующее.

Не работайте с блоком при открытой решетке воздухозаборника.

- Может начать вращаться вентилятор и вызвать несчастный случай.

Обязательно привинтите стопор решетки воздухозаборника.

- Если винт не будет затянут полностью, решетка воздухозаборника может открыться, и вентилятор может поранить ваши пальцы.
- После установки или технического обслуживания обязательно закрепите стопор решетки воздухозаборника винтами. (правый и левый, всего 2: см. ниже).

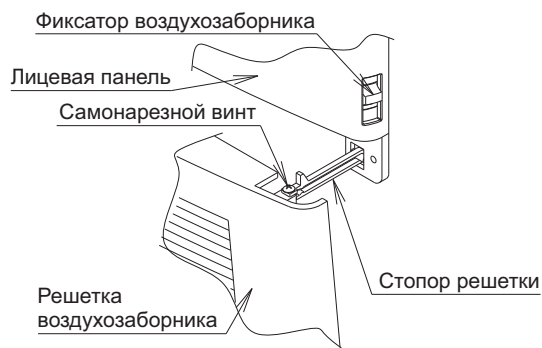

— ⚠ ПРЕДУПРЕЖДЕНИЕ —

Может вызвать поражение электрическим током, возгорание, пожар.

- Перед запуском, во избежание поражения электрическим током, проверьте электрические детали (блок управления, двигатель вентилятора, дренажный насос и т.д.), обязательно отключите все электропитание (переходник для подключения источника питания имеется).
- При очистке теплообменника обязательно снимите распределительную коробку, двигатель вентилятора и дренажный насос. Вода или моющее средство могут нарушить изоляцию электрических компонентов и привести к выгоранию этих компонентов.

— ⚠ ПРЕДОСТЕРЕЖЕНИЕ! ПОРАЖЕНИЕ ЭЛЕКТРИЧЕСКИМ ТОКОМ —

- Вследствие высокого напряжения не открывайте крышку блока управления в течение десяти минут после выключения автоматического выключателя.
- После открывания блока измерьте тестером напряжения в точках, указанных ниже печатной платы и убедитесь, что напряжения не выше 50 В пост. тока. При выполнении этой работы не прикасайтесь к деталям, находящимся под напряжением.

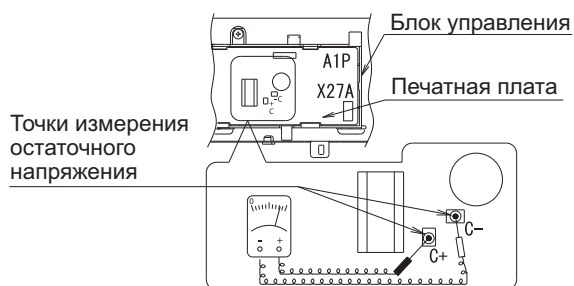

- После отключения питания работа возобновляется автоматически.

См. главу "ВОЗМОЖНЫЕ НЕИСПРАВНОСТИ И СПОСОБЫ ИХ УСТРАНЕНИЯ".

Соответствующее действие выбирается в зависимости от серьезности ситуации.

2. ПОДГОТОВКА К РАБОТЕ

Данное руководство по эксплуатации предназначено для рассматриваемых ниже систем со стандартным управлением. Перед началом работы проконсультируйтесь со своим дилером Daikin относительно правил эксплуатации, соответствующих типу и модели Вашей системы.

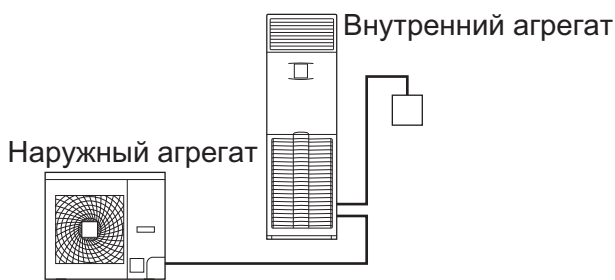

ПРИМЕЧАНИЕ

- Прочтите руководство по эксплуатации, поставляемое вместе с используемым Вами удаленным контроллером.

Если Ваша установка оснащена заказной системой управления, запросите у своего дилера Daikin сведения о специфике эксплуатации Вашей системы.

- Тип "с тепловым насосом"
Эта система обеспечивает режимы ОХЛАЖДЕНИЕ, НАГРЕВ, АВТОМАТИЧЕСКИЙ, ПРОГРАММНАЯ СУШКА и РАБОТА ТОЛЬКО ВЕНТИЛЯТОРА.

МЕРЫ ПРЕДОСТОРОЖНОСТИ ДЛЯ СИСТЕМЫ С ГРУППОВЫМ УПРАВЛЕНИЕМ ИЛИ ДЛЯ СИСТЕМЫ УПРАВЛЕНИЯ С ДВУМЯ ПУЛЬТАМИ ДИСТАНЦИОННОГО УПРАВЛЕНИЯ

В данной системе наряду с индивидуальным управлением (один ПДУ управляет одним внутренним блоком) обеспечиваются два других варианта управления. Ознакомьтесь с приведенными ниже инструкциями, если ваш блок относится к управляющей системе одного из указанных ниже типов.

- **Система группового управления**
Один пульт дистанционного управления управляет несколькими (макс. 16) внутренними блоками.
Система с двумя пультами дистанционного управления.
- **Система управления с двумя пультами дистанционного управления**
Два пульта дистанционного управления управляют одним внутренним блоком (в случае системы с групповым управлением – одной группой внутренних блоков).

ПРИМЕЧАНИЕ

- При создании системы группового управления и системы управления с двумя пультами дистанционного управления или при замене способа управления проконсультируйтесь со своим дилером Daikin.
- Не изменяйте самостоятельно сочетания и настройки для групповой работы и системы управления с двумя ПДУ, а обратитесь к местному дилеру.

Наименования и функции компонентов

См. рис. на стр. 1

a	Внутренний блок
b	Наружный блок
c	Пульт дистанционного управления
d	Впуск воздуха
e	Выпускаемый воздух
f	Воздуховыпускное отверстие
g	Воздушная заслонка (заслонка регулирования направления воздушного потока по вертикали)
h	Воздушная заслонка (заслонка регулирования направления воздушного потока по горизонтали)
i	Трубопровод хладагента, электрический разъем, провод электрического соединения
j	Дренажная труба
k	Воздухоприемник Встроенный воздушный фильтр для удаления пыли и грязи.
l	Заземление Провод к заземлению от наружного блока для предотвращения поражения электрическим током и возгорания.

Требования к информации для фанкойлов

ИНФОРМАЦИЯ ДЛЯ ОПРЕДЕЛЕНИЯ МОДЕЛЕЙ, К КОТОРЫМ ОТНОСИТСЯ ИНФОРМАЦИЯ: AVA125AMVE							
Позиция	Обозначение	Значение	Агрегат	Позиция	Обозначение	Значение	Агрегат
Охлаждающая способность (Явное)	$P_{rated, c}$	7,83	кВт	Общая потребляемая электрическая мощность	P_{elec}	0,24	кВт
Холодопроизводительность (скрытая)	$P_{rated, c}$	4,27	кВт	Уровень звукового давления (согласно настройке скорости, если применимо)	L_{WA}	63	дБ
Теплопроизводительность	$P_{rated, h}$	13,50	кВт	—			
Контактная информация	DAIKIN INDUSTRIES CZECH REPUBLIC s.r.o. U Nové Hospody 1/1155, 301 00 Pízeň Skvrňany, Чешская Республика						

3. РАБОЧИЙ ДИАПАЗОН

Если температура или влажность выходят за указанные ниже пределы, возможно срабатывание предохранительных устройств и прекращение работы кондиционера, а также протечки воды из внутреннего блока.

Возможные сочетания с наружным агрегатом R410A приведены в следующей таблице:

Наружные блоки		Охлаждение	Нагрев
RZQ 200~250	Температура снаружи	-5~46°C DB	-15~15°C WB
	Температура в помещении	14~28°C WB	10~27°C DB
RZQG 71~140	Температура снаружи	-15~50°C DB	-20~15,5°C WB
	Температура в помещении	12~28°C WB	10~27°C DB
RZQSG 71~140	Температура снаружи	-15~46°C DB	-15~15,5°C WB
	Температура в помещении	14~28°C WB	10~27°C DB
Влажность в помещении: макс. 80% ^(a)			

Возможные сочетания с наружным агрегатом R32 приведены в следующей таблице:

Наружные блоки		Охлаждение	Нагрев
RZAG 71~140	Температура снаружи	-20~52°C DB	-20~24°C DB -20~18°C WB
	Температура в помещении	17~38°C DB 12~28°C WB	10~27°C DB
RZASG 71~140	Температура снаружи	-15~46°C DB	-15~21°C DB -15~15,5°C WB
	Температура в помещении	20~38°C DB 14~28°C WB	10~27°C DB
Влажность в помещении: макс. 80% ^(a)			

^(a) Во избежание образования конденсата и капания воды из агрегата. Если температура или влажность выходит из этого диапазона, могут сработать защитные устройства и кондиционер перестанет работать.

DB: Температура сухого термометра
WB: Температура смоченного термометра

Установочный диапазон температур пульта дистанционного управления составляет от 16°C до 32°C.

4. МЕСТО МОНТАЖА

Выбор места установки

- Кондиционер установлен в хорошо проветриваемом помещении и нет препятствий для его работы?
- Не устанавливайте кондиционер в следующих местах:
 - a. С высоким содержанием минеральных масел, например, смазочно-охлаждающих жидкостей
 - b. С высоким содержанием солей, например, в прибрежной полосе
 - c. С наличием сульфурированного газа, например, выделяемого горячими источниками
 - d. При опасности больших скачков напряжения, например, на фабрике или заводе
 - e. На автомобилях и судах
 - f. В местах с высокой концентрацией в воздухе пара или масла, например, в местах приготовления пищи и т.п.
 - g. В местах работы установок, генерирующих электромагнитные волны
 - h. В местах с высокой концентрацией в воздухе кислотных и/или щелочных дымов или паров
- Приняты ли меры защиты от снега?
За подробностями о снегозащитных кожухах и т.п. обратитесь к своему дилеру.

Выполнение электрической проводки

- Выполнение любых работ по электрическому монтажу следует доверять только электрику с соответствующим допуском.
Для выполнения проводки обращайтесь к своему дилеру. Запрещается выполнять проводку самостоятельно.
- Убедитесь в том, что для данного кондиционера предусмотрен отдельный источник питания, и что все электрические операции выполняются квалифицированным персоналом с соблюдением местных законов и нормативных актов.

ПРЕДУПРЕЖДЕНИЕ

Во избежание опасностей вследствие непреднамеренного сброса термовыключателя, данное устройство не должно подключаться к внешнему переключателю, например таймеру или цепи, которая регулярно включается и выключается устройством.

Уделяйте внимание также эксплуатационным шумам

- Соответствует ли выбранное место указанным ниже требованиям?
 - a. Место, способное выдержать вес кондиционера, обеспечить низкий уровень эксплуатационного шума и вибрации.
 - b. Предусмотрено пространство для отвода потока горячего воздуха из воздуховыпускного отверстия наружного блока и для поглощения эксплуатационных шумов, которые могут побеспокоить окружающих.
- Обеспечивается ли отсутствие препятствий вблизи воздуховыпускного отверстия наружного блока?
Препятствия могут привести к ухудшению рабочих характеристик и усилению эксплуатационных шумов.
- Если при эксплуатации появляются аномальные шумы, отключите кондиционер с пульта дистанционного управления и свяжитесь с Вашим дилером.

Оценка эффективности дренажного трубопровода

- Установлен ли дренажный трубопровод надлежащим образом, чтобы обеспечить полный слив?
Если дренажный трубопровод установлен неправильно, то в дренажной трубе могут накапливаться грязь и мусор, вызывая протечку из внутреннего блока. В этом случае выключите кондиционер и обратитесь за помощью к местному дилеру.

5. ПРОЦЕДУРА ЭКСПЛУАТАЦИИ

Прочтите руководство по эксплуатации, поставляемое вместе с удаленным конт-роллером.

- Рабочие процедуры различаются в зависимости от типа – "с тепловым насосом" и "только для охлаждения". Для уточнения типа Вашей системы обратитесь к дилеру Daikin.
- Для защиты блока устанавливайте основной выключатель питания в рабочее положение за 6 часов до начала работы.
- Если основной источник питания отказывает во время работы, перезапуск выполняется автоматически после восстановления питания.

6. РАБОЧИЕ ХАРАКТЕРИСТИКИ

[ХАРАКТЕРИСТИКИ РЕЖИМА ОХЛАЖДЕНИЯ (РЕЖИМА ОХЛАЖДЕНИЯ И РЕЖИМА АВТОМАТИЧЕСКОГО ОХЛАЖДЕНИЯ)]

- В случае использования РЕЖИМА ОХЛАЖДЕНИЯ при низкой температуре в помещении на теплообменнике внутреннего блока происходит обледенение. Это может снизить охлаждающую способность. В этом случае система автоматически временно переключается в режим РАЗМОРАЖИВАНИЯ. Во избежание повышения влажности используется малый расход воздуха.
- При высокой наружной температуре это занимает некоторое время, пока температура в помещении не достигнет заданной.

[ХАРАКТЕРИСТИКИ РЕЖИМА НАГРЕВА (РЕЖИМА НАГРЕВА И РЕЖИМА АВТОМАТИЧЕСКОГО НАГРЕВА)]

НАЧАЛО ОПЕРАЦИИ

- В режиме НАГРЕВА достижение заданной температуры занимает больше времени, чем в режиме ОХЛАЖДЕНИЯ. Рекомендуется начинать операцию заранее, используя режим ТАЙМЕРА.

Следующую операцию выполняют, чтобы предотвратить снижение теплопроизводительности и нагнетание холодного воздуха.

В НАЧАЛЕ РАБОТЫ И ПОСЛЕ ОПЕРАЦИИ РАЗМОРАЖИВАНИЯ

- Используется система циркуляции теплого воздуха и поэтому для прогрева всего помещения после начала работы требуется некоторое время.
- Вентилятор внутреннего блока автоматически обеспечивает вентиляцию помещения легкой струей воздуха до тех пор, пока температура в помещении не достигает определенного уровня. В этот момент на дисплее пульта дистанционного управления отображается "". Оставьте его в этом состоянии и выдержите небольшую паузу.
- На пульте дистанционного управления отображается заданная величина воздушного потока.

ОПЕРАЦИЯ РАЗМОРАЖИВАНИЯ (Операция удаления обледенения с наружного блока)

- По мере замораживания змеевика наружного блока ослабляется нагревательный эффект и система переходит в режим РАЗМОРАЖИВАНИЯ.

- Вентилятор внутреннего блока останавливается, и на пульте дистанционного управления отображается "". На пульте дистанционного управления отображается заданная величина воздушного потока.
- По истечении 6 – 8 минут (не более 10 минут) система возвращается из режима РАЗМОРАЖИВАНИЯ в режим ОБОГРЕВА.
- Когда работа переключается в режим ОБОГРЕВА во время или после режима РАЗМОРАЖИВАНИЯ, из выпуска воздуха наружного блока идет туман. (См. "VI." на стр. 16.)
- Во время выполнения этой операции может быть слышен шипящий и "шуршащий" звук.

Оценка температуры наружного воздуха и эффективность обогрева

- Эффективность нагрева кондиционера уменьшается по мере понижения температуры наружного воздуха. В этом случае используйте кондиционер в комбинации с другими обогревательными системами.

ПРИМЕЧАНИЕ

- При использовании устройств со сжиганием топлива регулярно вентилируйте помещение.
- Запрещается использовать устройство со сжиганием топлива там, где воздух из кондиционера нагнетается непосредственно в это устройство.
- Если теплый воздух оседает под потолком и не прогревает нижнюю часть помещения, целесообразно воспользоваться циркуляционным вентилятором (вентилятором, обеспечивающим циркуляцию воздуха внутри помещения). За подробностями обратитесь к своему дилеру.
- Если температура в помещении превышает заданную, кондиционер переходит в режим легкого обдува. (На пульте дистанционного управления отображается заданная величина воздушного потока).

[ХАРАКТЕРИСТИКИ РЕЖИМА СУШКИ]

- Эта операция снижает влажность, не снижая температуру в помещении и автоматически задает расход и температуру воздуха. Поэтому на пульте дистанционного управления расход и температура воздуха не отображаются. (Температура в помещении при нажатой кнопке этой операции равна заданной.) При понижении температуры в помещении нагнетание воздуха кондиционером может прекратиться.

- В случае использования РЕЖИМА СУШКИ при низкой температуре в помещении на теплообменнике внутреннего блока происходит обледенение. В этом случае система автоматически временно переключается в режим РАЗМОРАЖИВАНИЯ.

ПРИМЕЧАНИЕ

- При избыточном снижении температуры переключитесь в РЕЖИМ ОХЛАЖДЕНИЯ один раз, затем остановите операцию. Когда температура повысится до приемлемого уровня, снова включите режим СУШКИ.

Примечание: Режим СУШКИ нельзя использовать при температуре в помещении не выше 20°C.

[УРОВЕНЬ ЗВУКОВОГО ДАВЛЕНИЯ]

- Уровень звукового давления менее 70 дБ(А).



РЕГУЛИРОВКА НАПРАВЛЕНИЯ ПОТОКА

Различают 2 способа регулировки направления воздушного потока.

А. Влево и вправо
(пульт дистанционного управления)

В. Вверх и вниз (рукой)



А. Направление влево и вправо (Горизонтальное направление воздушного потока)

Нажмите кнопку **КОРРЕКТИРОВКА НАПРАВЛЕНИЯ ПОТОКА ВОЗДУХА** с целью выбора направления потока воздуха, как показано ниже.



Индикатор **НАПРАВЛЕНИЕ ПОТОКА ВОЗДУХА** отображает режим поворота заслонок, как показано слева, и при этом направление воздушного потока непрерывно изменяется. (Настройка автоматического поворота)



Нажмите кнопку **КОРРЕКТИРОВКА НАПРАВЛЕНИЯ ВОЗДУШНОГО ПОТОКА** с целью выбора требуемого направления потока воздуха.

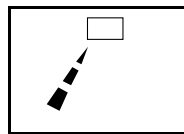

Индикатор **НАПРАВЛЕНИЕ ВОЗДУШНОГО ПОТОКА** перестает показывать режим поворота заслонок, и направление воздушного потока фиксируется (Установка постоянного направления воздушного потока).

Перемещение задвижек воздушного потока влево и вправо

- В указанных ниже условиях микро-ЭВМ регулирует направление воздушного потока, которое может отличаться от индицируемого.
 - Если температура в помещении выше заданной температуры (РЕЖИМ ОБОГРЕВА). (Воздух нагнетается из центра).
 - В режиме РАЗМОРАЖИВАНИЯ, когда начинается режим ОБОГРЕВА (режим ОБОГРЕВА). (Воздух нагнетается из центра).

В. Направление вверх и вниз (Вертикальное направление воздушного потока)

Направление воздушного потока вверх и вниз может быть установлено в желаемом положении вручную.

Регулировка направления воздушного потока вверх и вниз (рукой)

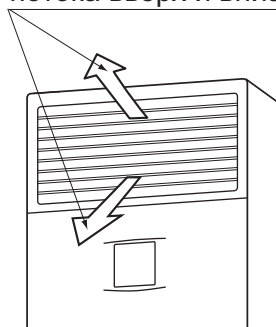

КАК ОТРЕГУЛИРОВАТЬ НАПРАВЛЕНИЕ ВВЕРХ И ВНИЗ

Горизонтальные створки на выпуске воздуха состоят из верхних створок, сцепленных створок (группы №1 и №2) и нижних створок. Отрегулируйте рукой положение створок по вертикали. Эффективно, когда створки направлены немного вверх для холодного воздуха и немного вниз для теплого. Кроме того, створки разделены на группы №1 и №2, что позволяет направлять поток воздуха вверх и вниз.

Это эффективно для управления температурой в помещении рядом с кондиционером.

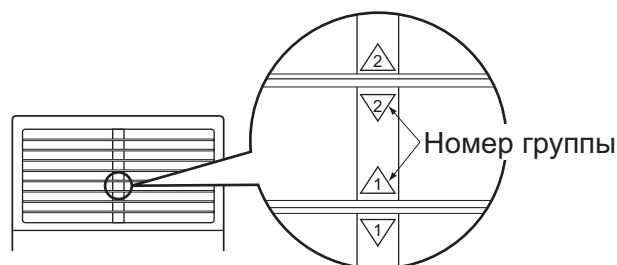

Номер группы проштампован выше и ниже каждой створки.

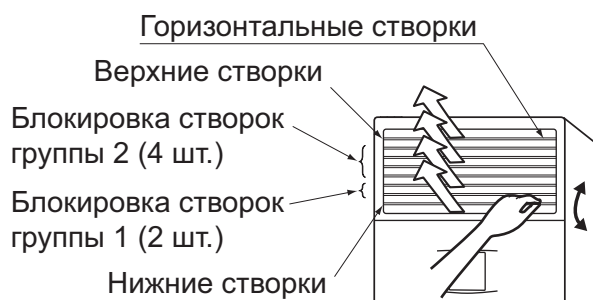

Поток вверх



Поток в вертикальной плоскости

ПРИМЕЧАНИЕ

- Если верхние створки, сцепленные створки и нижние створки перекрывают друг друга, работа блока будет сопровождаться выделением конденсата. Не закрывайте выпуск воздуха, перекрывая его верхними, нижними или сцепленными створками.
- Не опускайте горизонтальные створки слишком низко. Это может вызвать сбой в работе, так как воздух из выпуска воздуха всасывается из решетки воздухозаборника.



7. ОПТИМАЛЬНОЕ ФУНКЦИОНИРОВАНИЕ

Для обеспечения надлежащего функционирования системы соблюдайте приведенные ниже меры предосторожности.

- С помощью занавесок или жалюзи защитите помещение от попадания прямого солнечного света на период выполнения операции **ОХЛАЖДЕНИЯ**.
 - Держите двери и окна закрытыми. Если оставить двери и окна открытыми, выпуск воздуха из кондиционируемого помещения приведет к снижению эффекта охлаждения и обогрева.
 - Ни в коем случае не помещайте какие-либо предметы около отверстия для впуска или выпуска воздуха блока. Это может привести к снижению эффективности или прекращению работы.
 - Отрегулируйте температуру в помещении в расчете на создание благоприятной среды. Не допускайте чрезмерного нагрева или охлаждения. Это сэкономит электроэнергию.
 - Если на дисплее отображается индикатор "  " или "Очистить фильтр", вызовите квалифицированный обслуживающий персонал для очистки воздушных фильтров. (См. "ТЕХНИЧЕСКОЕ ОБСЛУЖИВАНИЕ" на стр. 12.) Работа блока с забитым воздушным фильтром может снизить производительность или вызвать неисправность.
 - Устанавливайте телевизионные, радио и стереосистемы не ближе, чем в 1 м от внутреннего блока и блока дистанционного управления. Могут появиться размытость изображения и шумы.
 - Если блок не используется в течение длительного времени, отключайте его выключателем питания (только для хладагента R410A). При включенном главном выключателе питания небольшое количество энергии потребляется даже при неработающей системе. (*1) Отключайте выключатель питания для экономии энергии. Включайте выключатель питания за 6 часов до начала работы, что обеспечит плавную работу. (См. раздел "ТЕХНИЧЕСКОЕ ОБСЛУЖИВАНИЕ" на стр. 12.) (*2)
- *1 Энергия, потребляемая при неработающем наружном агрегате, зависит от модели.
*2 Настройки, сделанные до отключения питания, сохраняются. (настройки таймера стираются).
- Используйте возможности функции регулировки направления потока. Холодный воздух собирается на полу, а теплый воздух собирается под потолком. Устанавливайте горизонтальное направление

потока во время ОХЛАЖДЕНИЯ или СУШКИ и устанавливайте его вниз во время ОБОГРЕВА. Не направляйте воздушный поток непосредственно на человека.

- Эффективно используйте режим ТАЙМЕРА. Чтобы температура в помещении достигла заданной, требуется некоторое время. Рекомендуется начинать операцию заранее, используя режим ТАЙМЕРА.

8. ТЕХНИЧЕСКОЕ ОБСЛУЖИВАНИЕ (ДЛЯ ОБСЛУЖИВАЮЩЕГО ПЕРСОНАЛА)

ВЫПОЛНЕНИЕ ТЕХНИЧЕСКОГО ОБСЛУЖИВАНИЯ РАЗРЕШАЕТСЯ ТОЛЬКО КВАЛИФИЦИРОВАННОМУ ОБСЛУЖИВАЮЩЕМУ ПЕРСОНАЛУ

⚠ ПРЕДУПРЕЖДЕНИЕ

- Запрещается использование горючих газов (таких как лак для волос или спрей от насекомых) рядом с кондиционером.
- Запрещается протирать кондиционер с использованием бензола или растворителя. Это может стать причиной образования трещин, поражения электрическим током или возгорания.

⚠ ПРЕДОСТЕРЕЖЕНИЕ

- Не промывайте кондиционер водой. Это может привести к поражению электрическим током и пожару.
- Перед чисткой кондиционера обеспечьте прекращение работы и отключение питания с помощью выключателя. Это может привести к поражению электрическим током или возгоранию.
- После очистки без задержки включите автоматический выключатель питания.

ПРИМЕЧАНИЕ 📌

- Не вынимайте воздушный фильтр не во время очистки. Это может привести к повреждению блока.
- Не вставляйте во впуск воздуха ничего, кроме одобренных воздушных фильтров (например, бумажные салфетки). Это может снизить эффективность работы и вызвать обледенение или утечку.

ИНСТРУКЦИИ ПО ЧИСТКЕ ВОЗДУШНОГО ФИЛЬТРА

Если на пульте дистанционного управления появился индикатор "🧹" или "Очистить фильтр", очистите воздушный фильтр.

- Он появляется спустя определенное время работы устройства.

ПРИМЕЧАНИЕ 📌

- Время до появления отображения можно изменить. Для получения информации об использовании кондиционера в грязном месте обратитесь к дилеру.

Загрязнение	Время до появления отображения
Стандарт	2500 часов (прибл. 1 год)
При большом загрязнении	1250 часов (прибл. полгода)

- Если загрязнение воздушного фильтра удалить невозможно, замените фильтр на новый. (Воздушный фильтр для замены поставляется как дополнительная часть).
- Не используйте кондиционер в местах с высоким содержанием масла. При налипании масла регулярно очищайте решетку воздухозаборника.

1. Снимите крепление решетки воздухозаборника.

Поднимите рычаг крепления для его разблокировки.

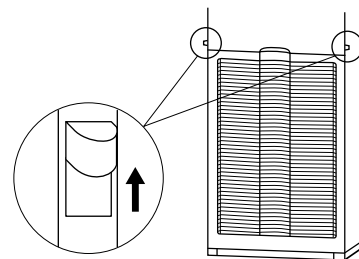

2. Снимите решетку на всасывающей стороне.

Медленно сдвиньте решетку вперед.

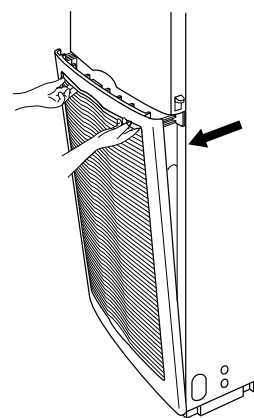

ПРИМЕЧАНИЕ 📌

- Не тяните за лицевую панель. Она открывается совсем незначительно.

3. Снимите воздушные фильтры.

Осторожно приподнимите фильтр и извлеките его наружу.

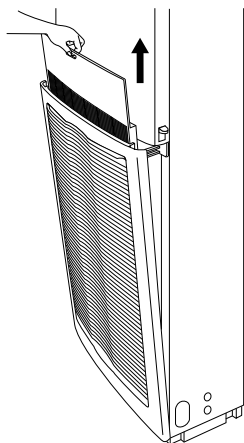

4. Очистите воздушный фильтр.

Воспользуйтесь пылесосом **А)** или промойте воздушный фильтр водой **В).**

А)Использование пылесоса



В)Промывка водой

Если фильтр сильно загрязнен, воспользуйтесь мягкой щеткой и нейтральным моющим средством.



Удалите воду и просушите фильтр в тени.

ПРИМЕЧАНИЕ

- Запрещается промывать воздушный фильтр водой, температура которой равна 50°C или выше, поскольку это может привести к его обесцвечиванию и (или) деформации.
- Оберегайте фильтр от воздействия огня, поскольку он может воспламениться.

5. Установите фильтр на место.

Переустановите воздушный фильтр вместе с направляющей фильтра в последовательности, обратной указанной в п. 3.

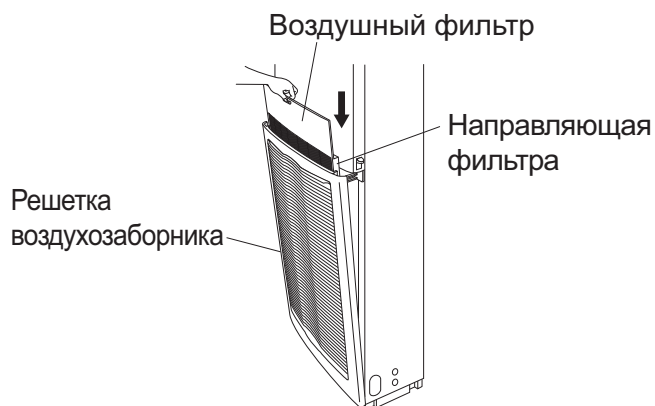

6. Закройте решетку воздухозаборника.

Закройте решетку воздухозаборника в последовательности, обратной указанной в п. 2.

7. Закрепите решетку воздухозаборника.

Опустите рычаг крепления в последовательности, обратной указанной в п. 1.

8. После включения питания отключите индикатор " " или "Очистить фильтр", отображаемый на ПДУ.

Индикатор можно отключить как при работающем, так и при отключенном устройстве.

<В случае с BRC1E, BRC1D>

- Более подробную информацию можно найти в руководстве по эксплуатации, прилагаемом к пульту дистанционного управления.

<В случае с BRC1C>

- Нажмите кнопку СБРОС ЗНАКА ФИЛЬТРА.

ИНСТРУКЦИИ ПО ОЧИСТКЕ ВЫПУСКНОГО ОТВЕРСТИЯ ДЛЯ ВОЗДУХА, РЕШЕТКИ ВОЗДУХОЗАБОРНИКА, НАРУЖНОЙ ПОВЕРХНОСТИ И ПУЛЬТА ДИСТАНЦИОННОГО УПРАВЛЕНИЯ

- Протрите мягкой влажной тканью.
- Если удалить пятна невозможно, протрите тканью, намоченной в нейтральном моющем средстве, и слегка отжатой. После этого протрите сухой тканью.
- Для очистки протрите створки, удерживая их рукой. (Если слишком сильно нажать створки при очистке, они могут раскрыться).

ПРИМЕЧАНИЕ

- Не используйте керосин, бензин, растворитель, полировочную пудру, жидкий инсектицид. Это может привести к обесцвечиванию или деформации.
- Не используйте воду температурой 50°C или выше. Это может привести к обесцвечиванию или деформации.

[ОЧИСТКА ДО И ПОСЛЕ СЕЗОННОГО ИСПОЛЬЗОВАНИЯ]

ВКЛЮЧЕНИЕ ПОСЛЕ ДЛИТЕЛЬНОГО ПРОСТОЯ

Убедитесь в следующем

- Убедитесь в том, что отверстия для впуска и выпуска воздуха не закрыты. Удалите все препятствия. Препятствия могут снизить расход воздуха, приводя к снижению производительности и поломке устройств.

Очистите воздушный фильтр и наружную поверхность.

- После очистки воздушного фильтра обязательно прикрепите его. (См. "ТЕХНИЧЕСКОЕ ОБСЛУЖИВАНИЕ" на стр. 12.)
- После включения питания отключите индикатор " " или "Очистить фильтр", отображаемый на ПДУ. Индикатор можно отключить как при работающем, так и при отключенном устройстве.

<В случае с BRC1E, BRC1D>

- Более подробную информацию можно найти в руководстве по эксплуатации, прилагаемом к пульту дистанционного управления.

<В случае с BRC1C>

- Нажмите кнопку СБРОС ЗНАКА ФИЛЬТРА.

Включите выключатель питания не менее, чем за 6 часов до начала работы.

- Для защиты блока это необходимо для плавной активации блока.
- При переводе в рабочее состояние основного выключателя питания включается дисплей пульта дистанционного управления.

ОПЕРАЦИЯ ОБОГРЕВА в течение 6 часов после подачи питания к выключателю питания.

- Некоторые модели выполняют следующую операцию для защиты устройств. Если ОПЕРАЦИЯ ОБОГРЕВА выполняется в пределах 6 часов после подачи питания к выключателю питания, вентилятор внутреннего блока отключается прилб. на 10 минут работы наружного блока для защиты устройств. Вышеуказанная операция выполняется не только во время установки, а каждый раз при включении/отключении выключателя питания.

РЕКОМЕНДУЕМЫЕ ДЕЙСТВИЯ ПРИ ВЫКЛЮЧЕНИИ СИСТЕМЫ НА ДЛИТЕЛЬНОЕ ВРЕМЯ

Включите РЕЖИМ ВЕНТИЛЯТОРА на полдня и просушите блок.

- Это предотвратит образование плесени.

Отключите выключатель питания (только для хладагента R410A).

- При включенном выключателе питания даже при неработающей системе потребляется небольшая мощность. Для экономии энергии отключите выключатель питания.
- При выключении основного выключателя питания гаснет дисплей пульта дистанционного управления.

Очистите воздушный фильтр и наружную поверхность.

- После очистки воздушного фильтра обязательно прикрепите его на место. (См. "ТЕХНИЧЕСКОЕ ОБСЛУЖИВАНИЕ" на стр. 12.)

9. ПРИЗНАКИ, НЕ УКАЗЫВАЮЩИЕ НА НАРУШЕНИЯ РАБОТЫ КОНДИЦИОНЕРА

Этот блок для безопасности оснащен детектором утечки хладагента. Чтобы обеспечить их работу, на блок после монтажа должно постоянно подаваться электропитание за исключением коротких интервалов времени для обслуживания (только для хладагента R32).

Перечисленные ниже симптомы не означают нарушения работы кондиционера.

- **ОПЕРАЦИЯ ОБОГРЕВА в течение 6 часов после подачи питания к выключателю питания.**

Некоторые модели выполняют следующую операцию для защиты устройств.

Если ОПЕРАЦИЯ ОБОГРЕВА выполняется в пределах 6 часов после подачи питания к выключателю питания, вентилятор внутреннего блока отключается прикл. на 10 минут работы наружного блока для защиты устройств.

Вышеуказанная операция выполняется не только во время установки, а каждый раз при включении/отключении выключателя питания.

I. СИСТЕМА НЕ РАБОТАЕТ

- Система не перезапускается немедленно после нажатия кнопки ВКЛ/ВЫКЛ.
- Система не перезапускается сразу после возврата кнопки УСТАНОВКА ТЕМПЕРАТУРЫ в исходное состояние после ее нажатия.

Если горит светодиод РАБОТА, система находится в нормальном состоянии.

Система не перезапускается немедленно ввиду срабатывания предохранительного устройства с целью предотвращения перегрузки системы. По истечении прикл. 3 минут система автоматически включается заново.

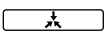
- Система не запускается при отображении на дисплее индикатора "  ", который мигает в течение нескольких секунд после нажатия кнопки режима. Это связано тем, что система находится под централизованным управлением. Мигание на дисплее указывает на невозможность управления системой с пульта дистанционного управления.
- **РЕЖИМ ОБОГРЕВА в течение 6 часов после подачи питания к кондиционеру.** Некоторые модели выполняют следующую операцию для защиты устройств. Если устройство работает в РЕЖИМЕ ОБОГРЕВА в пределах 6 часов после подачи питания, для защиты устройств вентилятор внутреннего блока отключается приблизительно на 10 минут во время работы наружного блока. Вышеуказанная операция выполняется не только во время установки, а каждый раз при отключении/включении питания. Для бесперебойной работы устройства не отключайте выключатель питания во время сезонной эксплуатации в РЕЖИМЕ ОБОГРЕВА.

- **Наружный блок останавливается.** Это происходит, поскольку температура в помещении достигает заданной величины. Внутренний блок находится в режиме ВЕНТИЛЯТОРА.

РЕЖИМ ОХЛАЖДЕНИЯ (РЕЖИМ АВТОМАТИЧЕСКОГО ОХЛАЖДЕНИЯ):

Снизить заданную температуру.

РЕЖИМ ОБОГРЕВА (РЕЖИМ АВТОМАТИЧЕСКОГО ОБОГРЕВА):

Повысить заданную температуру.

Операция начинается через некоторое время после того как система придет в нормальное состояние.

- **На пульте дистанционного управления отобразится "  ", и нагнетание воздуха прекратится.** Это происходит, потому что система переключается в режим РАЗМОРАЖИВАНИЯ во избежание снижения теплопроизводительности при обледенении наружного блока. Через 6 – 8 минут (максимум 10 минут) система вернется в исходный режим работы.

II. ИНОГДА РАБОТА ПРЕКРАЩАЕТСЯ.

- **На пульте дистанционного управления отображается "U4" и "U5", и работа прекращается. Однако, через несколько минут она возобновляется.** Остановка происходит из-за прерывания обмена данными между блоками, вызванного работой других устройств. При уменьшении электрического шума система автоматически перезапускается.

III. СКОРОСТЬ ВЕНТИЛЯТОРА ОТЛИЧАЕТСЯ ОТ ЗАДАННОЙ.

- **Даже при нажатии на кнопку регулировки скорости вентилятора его скорость не изменяется.** В режиме ОХЛАЖДЕНИЯ расход воздуха снижается во избежание выноса талой воды. Кроме того, в режиме РАЗМОРАЖИВАНИЯ (в режиме ОБОГРЕВА) блок прекращает нагнетание воздуха так, чтобы воздух не дул непосредственно на вас. Через некоторое время расход можно будет изменить. (Расход невозможно задать для режима СУШКИ.) Когда комнатная температура превысит заданную температуру, внутренний блок переходит в режим легкого обдува. Изменение расхода занимает некоторое время. Повысьте заданную температуру. Через некоторое время расход изменится.

IV. НАПРАВЛЕНИЕ ПОТОКА ВОЗДУХА ОТЛИЧАЕТСЯ ОТ УКАЗАННОГО.

- Реальное направление потока воздуха отличается от указанного на пульте дистанционного управления.
- **Настройка автоматического поворота не срабатывает.**

Это происходит из-за автоматического регулирования расхода воздуха.

Через некоторое время направление потока воздуха можно изменить.

V. НАПРАВЛЕНИЕ ПОТОКА ВОЗДУХА ОТЛИЧАЕТСЯ ОТ ОТОБРАЖАЕМОГО НА ПУЛЬТЕ ДИСТАНЦИОННОГО УПРАВЛЕНИЯ.

- **Воздушные заслонки не качаются, когда на дисплее отображается режим качания. <РЕЖИМ ОБОГРЕВА>**

Это происходит потому, что направление воздуха из центрального выпуска воздуха регулируется, когда температура в помещении выше заданной.

Через некоторое время качание начинается. (См. "Перемещение задвижек воздушного потока влево и вправо" на стр. 11.)

- **Отображение направления воздушного потока на пульте дистанционного управления изменяется от фактической работы воздушных створок. <РЕЖИМ ОБОГРЕВА>**

Это происходит потому, что направление воздуха из центрального выпуска воздуха регулируется сразу же после начала работы или, когда температура в помещении выше заданной.

Через некоторое время направление потока воздуха можно изменить.

(См. "Перемещение задвижек воздушного потока влево и вправо" на стр. 11.)

VI. БЛОКОМ ИСПУСКАЕТСЯ БЕЛЫЙ ТУМАН

- **При выполнении ОПЕРАЦИИ ОХЛАЖДЕНИЯ в условиях высокой влажности (в местах с содержанием масла или пыли)**

Если внутренняя часть внутреннего блока чрезмерно загрязнена, распределение температур внутри помещения становится неравномерным. Необходимо очистить внутренний блок изнутри. Обратитесь к своему дилеру Daikin за подробными сведениями о чистке блока. Для выполнения этой операции требуется квалифицированный обслуживающий персонал. Проверьте условия окружающей среды.

- **Когда работа переключается в режим ОБОГРЕВА во время или после режима РАЗМОРАЖИВАНИЯ.**

Влага, образующаяся при РАЗМОРАЖИВАНИИ, испаряется и распространяется вокруг.

Когда на пульте дистанционного управления отображается "  ", блок находится в режиме РАЗМОРАЖИВАНИЯ.

VII. ШУМ КОНДИЦИОНЕРОВ

- **Звонящий звук после включения блока.** Звук производится при работе двигателей, перемещающих воздушные задвижки. Он умолкнет приблизительно через минуту.
- **При работе системы в режиме ОХЛАЖДЕНИЯ или РАЗМОРАЖИВАНИЯ прослушивается непрерывный шипящий звук.** Этот звук создается холодильным газом, протекающим как через внутренний, так и через наружный блоки.
- **Шипящий звук, прослушиваемый при запуске или сразу после прекращения работы либо возникающий при запуске или немедленно после останова режима РАЗМОРАЖИВАНИЯ.** Это шум от хладагента, вызываемый остановкой потока и изменением потока. В режиме ОБОГРЕВА система переключается на РАЗМОРАЖИВАНИЕ автоматически. На пульте дистанционного управления отображается "  ". Через 6 – 8 минут (максимум 10 минут) система вернется в исходный режим работы.
- **Когда система находится в РЕЖИМЕ ОХЛАЖДЕНИЯ или выключена, слышен звук "Shah" постоянного потока.** Шум прослушивается в процессе работы дренажного насоса. (Дренажное устройство поставляется как опция).
- **Писк прослушивается в процессе работы системы или после прекращения ее работы.** Данный шум создается сжатием и расширением пластмассовых деталей при изменении температуры.

VIII. ПЫЛЬ ИЗ БЛОКОВ

- **Блоки, включаемые в работу после длительного простоя, могут испускать пыль.** Испускается пыль, поглощенная блоком.

IX. БЛОКИ ИЗДАЮТ ЗАПАХИ

• Во время работы

Блок поглощает запахи комнат, мебели, сигарет и т.д., и затем испускает их. Если запах вызывает беспокойство, можно установить нулевой расход воздуха, когда температура в помещении достигает заданной. Для получения дополнительных сведений обращайтесь к дилеру Daikin.

X. БЛОК НЕ ОХЛАЖДАЕТ ЭФФЕКТИВНО.

• Блок работает в режиме сушки.

Это происходит потому, что режим сушки работает так, чтобы температура в помещении уменьшалась как можно медленней. Снизьте температуру в помещении в режиме ОХЛАЖДЕНИЯ, а затем переходите в режим СУШКИ.
(См. "ХАРАКТЕРИСТИКИ РЕЖИМА СУШКИ" на стр. 9.)

- Прочитайте характеристики режима ОХЛАЖДЕНИЯ, характеристики режима ОБОГРЕВА и характеристики режима СУШКИ на стр. 8, 9.

10. ВОЗМОЖНЫЕ НЕИСПРАВНОСТИ И СПОСОБЫ ИХ УСТРАНЕНИЯ

Перед тем, как обратиться в ремонтную службу, проверьте следующее.

1. Если система не работает вообще.

- Проверьте, не перегорел ли предохранитель. Отключите электропитание.
- Проверьте возможное срабатывание автоматического выключателя. Отключите электропитание при выключенном положении автоматического выключателя. Не включайте электропитание при выключенном положении автоматического выключателя.
(Обратитесь к Вашему дилеру.)



Автоматический выключатель питания (устройство защитного отключения)

- Проконтролируйте возможное нарушение подачи питания. Дождитесь восстановления питания. Если питание отказывает в процессе работы, система автоматически перезапускается сразу после восстановления работы источника питания.

2. Если система останавливается после окончания работы.

- Проконтролируйте возможное закрытие отверстия для впуска или выпуска воздуха наружного или внутреннего блока посторонними предметами. Удалите препятствие и восстановите нормальную вентиляцию.
- Проконтролируйте возможное засорение воздушного фильтра. Поручите квалифицированному специалисту чистку воздушных фильтров. (См. "ТЕХНИЧЕСКОЕ ОБСЛУЖИВАНИЕ" на стр. 12.)
Если воздушный фильтр засорен, то расход воздуха снижается, и в результате производительность также снижается. Кроме того, это может вызвать конденсацию росы на выходе воздуха. (См. "ТЕХНИЧЕСКОЕ ОБСЛУЖИВАНИЕ" на стр. 12.)

3. Система работает, но не обеспечивает достаточное охлаждение или обогрев.

- Если отверстие для впуска или выпуска воздуха наружного или внутреннего блока закрыто посторонними предметами. Удалите препятствие и восстановите нормальную вентиляцию. Препятствия снижают расход воздуха, приводя к снижению производительности и поломке при всасывании нагнетаемого воздуха.
Это повышает расход электроэнергии и может остановить устройства.
- Проконтролируйте возможное засорение воздушного фильтра. Поручите квалифицированному специалисту чистку воздушных фильтров. (См. "ТЕХНИЧЕСКОЕ ОБСЛУЖИВАНИЕ" на стр. 12.)
Кроме того, это может вызвать конденсацию росы на выходе воздуха. (См. "ТЕХНИЧЕСКОЕ ОБСЛУЖИВАНИЕ" на стр. 12.)
- Если задана несоответствующая температура (Установите соответствующие температуру, расход воздуха и направление нагнетания).
- Если кнопкой СКОРОСТЬ ВЕНТИЛЯТОРА задана НИЗКАЯ СКОРОСТЬ (Установите соответствующие температуру, расход воздуха и направление нагнетания).
- Если задан несоответствующий угол направления потока воздуха. (См. "РЕГУЛИРОВКА НАПРАВЛЕНИЯ ПОТОКА" на стр. 9.)

- Если открыты двери или окна. Закройте двери и окна для защиты помещения от ветра.
- Если в помещение проникает прямой солнечный свет (при охлаждении). Воспользуйтесь занавесями или жалюзи.
- Когда в комнате слишком много людей (при охлаждении).
- Если в комнате есть источник, выделяющий чрезмерное тепло (при охлаждении).

4. Хотя кнопка вкл/выкл не нажата, блок запускается или останавливается.

- Проверьте, используется ли режим таймера включения/отключения?
Выключите таймер включения/отключения.
- Проверьте, подключено ли устройство дистанционного управления?
Свяжитесь с диспетчерской, из которой произведена остановка.
- Проверьте, горит ли дисплей дистанционного управления?
Свяжитесь с диспетчерской, из которой произведена остановка.

Если после проверки этих пунктов проблема не решена, не пытайтесь отремонтировать самостоятельно. В таких случаях всегда обращайтесь к местному дилеру. При этом укажите симптом и наименование модели (указанное на заводском знаке).

5. Блок работает самостоятельно.

- **Вентилятор включается, когда блок выключен. (Индикатор работы мигает)**
Это происходит вследствие срабатывания датчика утечки хладагента.
 - Возможна утечка хладагента.
Провентилируйте помещение и обратитесь к дилеру.
 - Если утечки нет, вентилятор выключается автоматически через несколько минут. Иногда датчик утечки хладагента ошибочно обнаруживает другие вещества, такие как инсектициды или лаки для волос (только для хладагента R32).

6. Помещение не охлаждается/не нагревается.

- **В режиме охлаждения или нагрева происходит переключение на настройку "Сильный воздушный поток".**
Это происходит вследствие срабатывания датчика утечки хладагента
 - Возможна утечка хладагента.
Провентилируйте помещение и обратитесь к дилеру.
 - Если утечки нет, через несколько минут происходит автоматический возврат к предыдущему режиму работы. Иногда датчик утечки хладагента ошибочно обнаруживает другие вещества, такие как инсектициды или лаки для волос (только для хладагента R32).

7. Диагностика неисправностей с помощью пульта ДУ

- **На пульте ДУ отображается код A0.**
 - Возможна утечка хладагента.
Провентилируйте помещение и обратитесь к дилеру.
 - Если утечка хладагента отсутствует, подождите несколько минут. Иногда датчик утечки хладагента ошибочно обнаруживает другие вещества, такие как инсектициды или лаки для волос (только для хладагента R32).
- **На пульте ДУ отображается код SN.**
Возможны следующие неисправности. Обратитесь к дилеру (только хладагент R32).
Сбой датчика утечки хладагента.
Поврежден кабель датчика утечки хладагента.
Кабель датчика утечки хладагента не подсоединен.
Сбой основной печатной платы.

11. ТРЕБОВАНИЯ ПО УТИЛИЗАЦИИ



Изделие и поставляемые с пультом дистанционного управления батареи помечены этим обозначением.

Это значит, что электрические и электронные изделия, а также батареи не следует смешивать с нерассортированным бытовым мусором. На батареях под этим обозначением может быть напечатан химический символ. Этот химический символ означает, что в батарее содержится тяжелый металл в концентрации, превышающей определенное значение. Возможные химические символы:

■ Pb: свинец (>0,004%)

Не пытайтесь демонтировать систему самостоятельно: демонтаж изделия, удаление хладагента, масла и других частей должны проводиться квалифицированным установщиком в соответствии с местным и общегосударственным законодательством. Блоки и использованные батареи необходимо сдавать на специальную перерабатывающую станцию для утилизации, переработки и вторичного использования. Обеспечивая надлежащую утилизацию, вы способствуете предотвращению наступления возможных негативных последствий для окружающей среды и здоровья людей. За более подробной информацией обращайтесь к установщику или в местные компетентные органы.

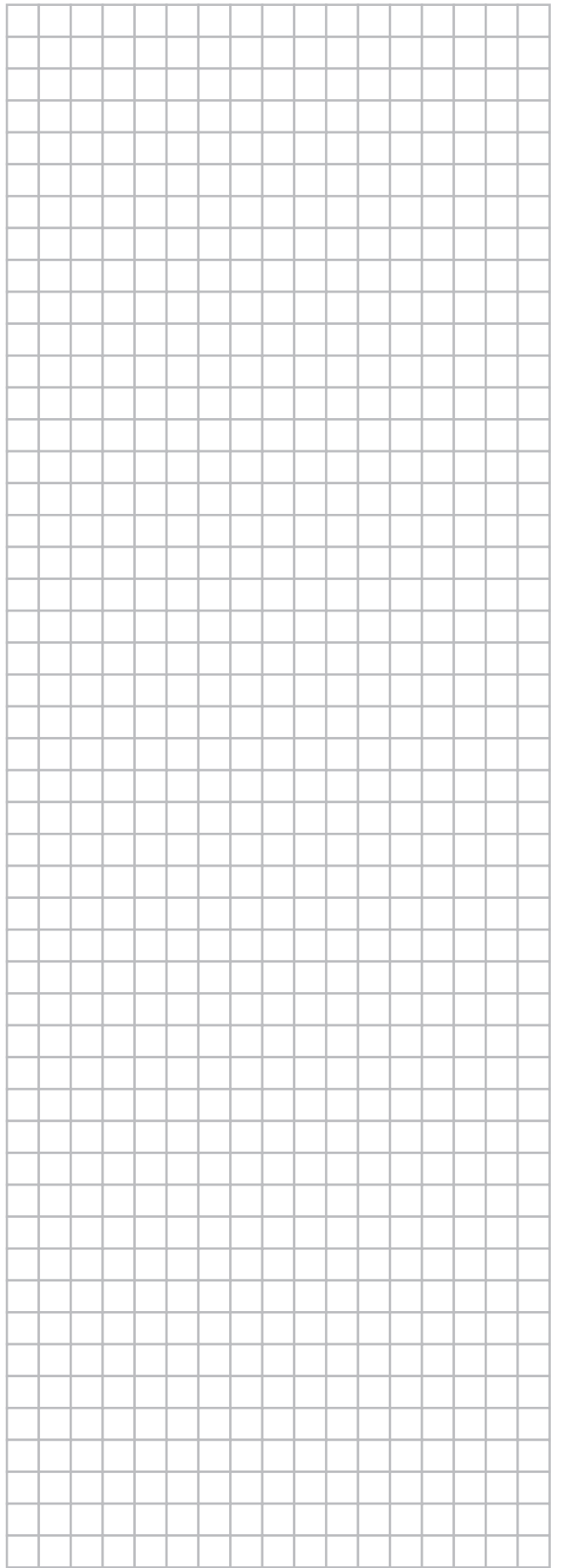
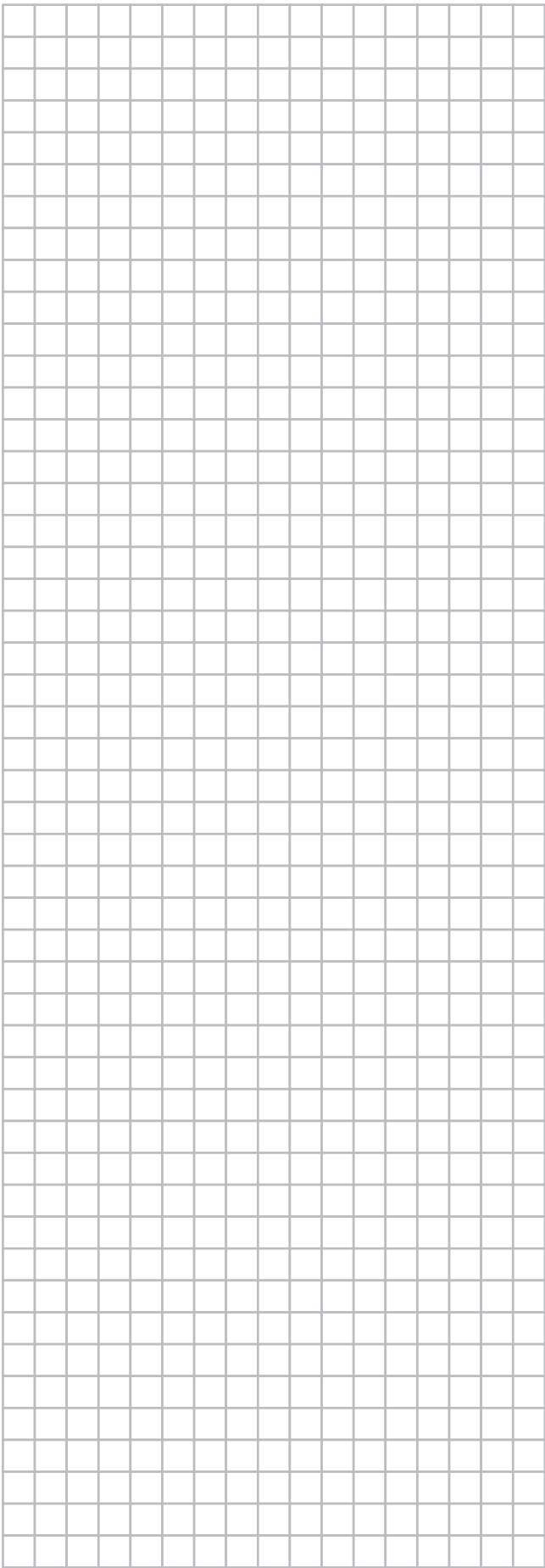

DAIKIN INDUSTRIES CZECH REPUBLIC s.r.o.

U Nové Hospody 1/1155, 301 00 Plzeň Skvrňany, Czech Republic

DAIKIN EUROPE N.V.

Zandvoordestraat 300, B-8400 Oostende, Belgium

Copyright 2017 Daikin

ERC

3P486799-1B 2021.02