



Довідник з встановлення та експлуатації
Настінний кондиціонер повітря Daikin



Download the
ONECTA app

 STAND BY ME
Discover our service offer

FTXP20N5V1B9
FTXP25N5V1B9
FTXP35N5V1B9

ATXP20N5V1B9
ATXP25N5V1B9
ATXP35N5V1B9

Зміст

1	Про документацію	4
1.1	Про цей документ	4
1.2	Значення попереджень та символів	4
2	Вказівки з безпеки для користувача	7
2.1	Загальна інформація	7
2.2	Вказівки з безпечної експлуатації.....	8
3	Про систему	12
3.1	Внутрішній блок.....	12
3.1.1	Дисплей внутрішнього блоку.....	13
3.2	Про інтерфейс користувача	14
3.2.1	Компоненти: Бездротовий пульт дистанційного керування	14
3.2.2	Стан: РК-екран бездротового пульта дистанційного керування.....	15
3.2.3	Робота з бездротовим пультом дистанційного керування	16
4	До початку роботи	17
4.1	Огляд: До початку роботи	17
4.2	Вставлення батарей	17
4.3	Встановлення бездротового пульта дистанційного керування.....	17
4.4	Вмикання живлення.....	18
5	Експлуатація	19
5.1	Експлуатаційний діапазон	19
5.2	Сценарії застосування функцій	19
5.3	Режим роботи та уставка температури.....	20
5.3.1	Запуск/зупинка режиму роботи та встановлення температури	21
5.4	Швидкість повітря	21
5.4.1	Регулювання швидкості повітря	22
5.5	Напрямок потоку повітря.....	22
5.5.1	Регулювання вертикального напрямку потоку повітря	22
5.5.2	Регулювання горизонтального напрямку потоку повітря.....	23
5.5.3	Застосування напрямку 3D-потоку повітря	23
5.6	Функція комфортного потоку повітря.....	23
5.6.1	Початок та припинення роботи режиму комфортного потоку повітря.....	24
5.7	Режим ПІДВИЩЕНОЇ ПОТУЖНОСТІ.....	24
5.7.1	Початок та припинення роботи у режимі ПІДВИЩЕНОЇ ПОТУЖНОСТІ	24
5.8	Режим ЕКОНОМ.....	25
5.8.1	Початок та припинення роботи у режимі ЕКОНОМ	25
5.9	Функція ТАЙМЕР УВМК/ВИМК	25
5.9.1	Початок та припинення роботи таймеру ВИМИКАННЯ	26
5.9.2	Початок та припинення роботи таймеру ВМИКАННЯ.....	26
5.9.3	Комбінована робота таймера ВИМИКАННЯ та таймера ВМИКАННЯ	27
5.10	З'єднання з бездротовою локальною мережею.....	27
5.10.1	Заходи безпеки при використанні бездротової мережі	27
5.10.2	Установлення додатка ONECTA	28
5.10.3	Встановлення бездротового з'єднання	28
6	Економія енергії та оптимізація роботи	31
7	Обслуговування та сервіс	33
7.1	Огляд: Обслуговування та сервіс.....	33
7.2	Очищення внутрішнього блоку та бездротового пульта дистанційного керування	34
7.3	Очищення передньої панелі	35
7.4	Про повітряні фільтри	35
7.5	Відкриття передньої панелі.....	35
7.6	Чищення повітряних фільтрів.....	35
7.7	Очищення фільтру видалення запаху з титанового апатиту та фільтру з частинками срібла (Ag-іонний фільтр).....	37
7.8	Заміна фільтру видалення запаху з титанового апатиту та фільтру з частинками срібла (Ag-іонний фільтр)	37
7.9	Закриття передньої панелі	38
7.10	Перед періодами тривалої холостої роботи врахуйте наступне	38
8	Пошук та усунення несправностей	39
8.1	Прояви, що НЕ вказують на несправності системи.....	41
8.1.1	Прояви: Можна чути звук рухомого потоку	41
8.1.2	Прояви: Можна чути звук видування.....	41

8.1.3	Прояви: Можна чути звук, що нагадує роботу годинника	41
8.1.4	Прояви: Можна чути свистіння.....	41
8.1.5	Прояви: Можна чути клацання при роботі або холостій роботі	41
8.1.6	Прояви: Можна чути хлопання.....	41
8.1.7	Прояви: З пристрою виходить білий дим (внутрішній блок).....	41
8.1.8	Прояви: Від пристроїв чути запах.....	42
8.1.9	Прояви: Вентилятор зовнішнього блоку обертається, коли кондиціонер повітря не працює	42
8.2	Усунення проблем залежно від кодів помилок.....	42
8.3	Усунення несправностей бездротового з'єднання.....	44
9	Утилізація	46
10	Глосарій	47

1 Про документацію

1.1 Про цей документ

Дякуємо за придбання цього виробу. Будь ласка:

- збережіть документацію для довідок у майбутньому.

Цільова аудиторія

Кінцеві користувачі



ІНФОРМАЦІЯ

Цей пристрій мають використовувати компетентні або навчені користувачі у магазинах, на підприємствах легкої промисловості й на фермах, або неспеціалісти у комерційних та побутових цілях.

Комплект документації

Цей документ входить до комплекту документації. Повний комплект містить наступні матеріали:

▪ Загальні заходи безпеки:

- Вказівки з безпеки, з якими обов'язково потрібно ознайомитися перед застосуванням системи
- Формат: Папір (див. у ящику внутрішнього блоку)

▪ Інструкція з експлуатації:

- Посібник для швидкого початку використання
- Формат: Папір (див. у ящику внутрішнього блоку)

▪ Довідник зі встановлення та експлуатації:

- Докладні поетапні вказівки й довідкова інформація з базового та розширеного використання
- Формат: Електронні документи за адресою <https://www.daikin.eu>. Для пошуку моделі скористайтеся функцією пошуку 🔍.

Найновіші редакції документації, яка надається, можна отримати на регіональному веб-сайті Daikin або у спеціаліста з монтажу.

Оригінальний текст інструкції складено англійською мовою. Текст, наданий іншими мовами, є перекладом.

1.2 Значення попереджень та символів



НЕБЕЗПЕКА

Вказує на ситуацію, яка призводить до загибелі або небезпечних травм.



НЕБЕЗПЕКА: РИЗИК УРАЖЕННЯ ЕЛЕКТРИЧНИМ СТРУМОМ

Вказує на ситуацію, яка може призвести до ураження електричним струмом.

**НЕБЕЗПЕКА: РИЗИК ОПІКІВ АБО ОБШПАРЮВАННЯ**

Вказує на ситуацію, яка може призвести до опіків або обшпарювання під дією дуже високої або низької температури.

**НЕБЕЗПЕКА: РИЗИК ВИБУХУ**

Вказує на ситуацію, яка може призвести до вибуху.

**ЗАСТЕРЕЖЕННЯ**

Вказує на ситуацію, яка може призвести до загибелі або небезпечних травм.

**ПОПЕРЕДЖЕННЯ: ЛЕГКОЗАЙМИСТИЙ МАТЕРІАЛ****A2L ПОПЕРЕДЖЕННЯ: ПОМІРНО ВОГНЕНЕБЕЗПЕЧНИЙ МАТЕРІАЛ**

Холодоагент у цьому пристрої є помірно вогненебезпечним.

**ОБЕРЕЖНО**

Вказує на ситуацію, яка може призвести до невеликих або помірних травм.

**УВАГА**

Вказує на ситуацію, яка може призвести до пошкодження обладнання або майна.

**ІНФОРМАЦІЯ**



Вказує на корисні поради або додаткову інформацію.

Символи, застосовані на блоці:

Символ	Пояснення
	Перед встановленням пристрою прочитайте інструкцію з встановлення та експлуатації, а також інструкцію з підключення.
	Перед обслуговуванням прочитайте інструкцію з обслуговування.
	Для більш докладної інформації дивіться довідник зі встановлення та експлуатації.
	Пристрій містить частини, які обертаються. Будьте обережні під час обслуговування або огляду пристрою.

Символи, застосовані у документації:

Символ	Пояснення
	Включає назву малюнку або посилання на нього. Приклад: "▲ 1–3 Назва малюнку" означає "Малюнок 3 у розділі 1".

Символ	Пояснення
	Включає назву таблиці або посилання на неї. Приклад: "  1-3 Назва таблиці" означає "Таблиця 3 у розділі 1".

2 Вказівки з безпеки для користувача

Дотримуйтеся наступних норм та вказівок з безпеки.

2.1 Загальна інформація



ЗАСТЕРЕЖЕННЯ

Якщо ви НЕ знаєте, як керувати пристроєм, зверніться до спеціаліста з встановлення.



ЗАСТЕРЕЖЕННЯ

Даним пристроєм дозволяється користуватися дітям старше 8 років та особам з обмеженими фізичними, сенсорними або розумовими здібностями або браком досвіду та знань за умови нагляду за ними або навчання безпечному застосуванню пристрою, та якщо вони усвідомлюють небезпеки, джерелом яких є пристрій.

Дітям **ЗАБОРОНЯЄТЬСЯ** гратися з пристроєм.

Чищення та обслуговування з боку користувача **ЗАБОРОНЯЄТЬСЯ** виконувати дітям без нагляду.



ЗАСТЕРЕЖЕННЯ

Для запобігання ураженню електричним струмом або пожежі:

- **ЗАБОРОНЯЄТЬСЯ** промивати пристрій водою.
- **ЗАБОРОНЯЄТЬСЯ** тримати пристрій вологими руками.
- **ЗАБОРОНЯЄТЬСЯ** ставити на пристрій будь-які речі, які містять воду.



ОБЕРЕЖНО

- **ЗАБОРОНЯЄТЬСЯ** ставити на пристрій будь-які речі або обладнання.
- **ЗАБОРОНЯЄТЬСЯ** сидіти, стояти на пристрої або підніматися на нього.

- Пристрої позначені наступним символом:



Це означає, що електричні та електронні пристрої **ЗАБОРОНЯЄТЬСЯ** утилізувати разом із загальними побутовими відходами. **ЗАБОРОНЯЄТЬСЯ** розбирати пристрій власноруч: демонтаж системи й роботу з

холодоагентом, мастилом та іншими компонентами ПОВИНЕН виконувати спеціаліст зі встановлення згідно з відповідним законодавством.

Повторне застосування, утилізація та відновлення пристроїв здійснюються ЛИШЕ у спеціалізованому закладі з обробки. Правильна утилізація даного пристрою дозволить запобігти можливим шкідливим наслідкам для навколишнього середовища та здоров'я людей. За більш докладною інформацією звертайтеся до вашого спеціаліста зі встановлення або місцевих органів влади.

- Батареї позначені наступним символом:



Це означає, що батареї ЗАБОРОНЯЄТЬСЯ утилізувати разом із загальними побутовими відходами. Якщо під цим символом знаходиться символ хімічної речовини, це означає, що батарея містить важкий метал понад певної концентрації.

Можливі хімічні символи: Pb: свинець (>0,004%).

Переробка відпрацьованих батарей ПОВИННА виконуватися у спеціалізованому закладі з обробки. Забезпечивши правильну утилізацію батарей, ви допоможете запобігти можливим шкідливим наслідкам для навколишнього середовища та здоров'я людей.

2.2 Вказівки з безпечної експлуатації



ОБЕРЕЖНО

НЕ вставляйте пальці, стрижні або інші предмети у вхід або вихід повітря. Вентилятор обертається з великою швидкістю та може призвести до травм.



ЗАСТЕРЕЖЕННЯ

- НЕ модифікуйте, не розбирайте, не знімайте, не збирайте та не ремонтуйте пристрій самостійно, оскільки невірне розбирання або встановлення може призвести до ураження електричним струмом або пожежі. Зверніться за допомогою до продавця.
- У разі випадкових витоків холодоагенту переконайтеся у відсутності джерел відкритого вогню. Холодоагент сам по собі є безпечним, нетоксичним та помірно вогненебезпечним, але він може виділяти токсичні гази у разі випадкового витоку в приміщення, в якому є джерела горючого повітря, такі як нагрівачі, кухонні плити та інше. Перш ніж продовжити використання, завжди звертайтеся до кваліфікованої особи за підтвердженням того, що точка витоку відремонтована або виправлена.

**ОБЕРЕЖНО**

Регулювання позиції горизонтальних та вертикальних жалюзі ЗАВЖДИ здійснюється за допомогою бездротового або іншого пульту користувача (якщо є). Спроба примусового руху горизонтальних та вертикальних жалюзі рукою, коли вони рухаються, призведе до несправності механізму.

**ОБЕРЕЖНО**

ЗАПОБІГАЙТЕ потраплянню прямого потоку повітря на малих дітей, рослини або тварин.

**ЗАСТЕРЕЖЕННЯ**

НЕ зберігайте та НЕ застосовуйте легкозаймисті аерозолі біля кондиціонеру повітря. Це може призвести до пожежі.

**ОБЕРЕЖНО**

НЕ вмикайте систему, якщо в приміщенні розпилено фумігаційний інсектицид. Хімікати можуть накопичуватися в пристрої та шкодити здоров'ю людей, чутливих до них.

**ЗАСТЕРЕЖЕННЯ**

- Холодоагент, що використовується в системі, є помірно вогненебезпечним та за нормальних умов НЕ витікає. Якщо стався витік холодоагенту в приміщенні, при його контакті з вогнем або запальником, нагрівачем або плитою, це може призвести до пожежі, або можуть виділятися шкідливі гази.
- ВИМКНІТЬ всі пристрої нагрівання, провітрить приміщення та зверніться до дилера, в якого ви придбали пристрій.
- НЕ використовуйте пристрій, доки відповідальна за сервісне обслуговування особа не підтвердить завершення ремонту компонента, на якому стався витік холодоагенту.



ЗАСТЕРЕЖЕННЯ

- **ЗАБОРОНЯЄТЬСЯ** проколювати або пропалювати вузли, які містять холодоагент.
- **ЗАБОРОНЯЄТЬСЯ** вживати миючі засоби або заходи для прискорення процесу розморожування, окрім рекомендованих виробником.
- Майте на увазі, що холодоагент в системі не має запаху.



ЗАСТЕРЕЖЕННЯ

Пристрій потрібно зберігати таким чином, аби уникнути механічних пошкоджень, у приміщенні з добрим провітрюванням та без постійно працюючих джерел запалювання (приклад: відкрите полум'я, працюючий газовий пристрій або електричний обігрівач). Розмір приміщення має відповідати вимогам у розділі «Загальні заходи безпеки».



НЕБЕЗПЕКА: РИЗИК УРАЖЕННЯ ЕЛЕКТРИЧНИМ СТРУМОМ

При чищенні кондиціонеру або повітряного фільтру зупиніть роботу пристрою та **ВИМКНІТЬ** усі джерела живлення. У протилежному випадку може статися ураження електричним струмом або травма.



ОБЕРЕЖНО

Після тривалого використання перевірте стійку та кріплення пристрою на предмет пошкоджень. Якщо пошкоджений, пристрій може заламатися та призвести до травм.



ЗАСТЕРЕЖЕННЯ

Будьте обережні при роботі на драбині у високих місцях.



ЗАСТЕРЕЖЕННЯ

Неналежні миючі засоби чи процедури очищення можуть пошкодити пластикові компоненти та призвести до протікання води. Розбрикування миючих засобів на електричні компоненти, такі як мотори, може призвести до їх поломки, появи диму чи займання.

**НЕБЕЗПЕКА: РИЗИК УРАЖЕННЯ ЕЛЕКТРИЧНИМ СТРУМОМ**

Перш ніж виконати чищення, зупиніть пристрій, **ВИМКНІТЬ** живлення перемикачем або від'єднайте шнур живлення. У протилежному випадку може статися ураження електричним струмом або травма.

**ЗАСТЕРЕЖЕННЯ**

Якщо відбувається щось незвичне (відчувається запах горілого та інше), зупиніть роботу й ВИМКНІТЬ живлення.

Якщо ви залишите пристрій працювати за таких обставин, може статися несправність, ураження електричним струмом або пожежа. Зверніться за допомогою до продавця.



A2L

ПОПЕРЕДЖЕННЯ: ПОМІРНО ВОГНЕНЕБЕЗПЕЧНИЙ МАТЕРІАЛ

Холодоагент у цьому пристрої є помірно вогненебезпечним.

3 Про систему



A2L

**ПОПЕРЕДЖЕННЯ:
МАТЕРІАЛ**

ПОМІРНО

ВОГНЕНЕБЕЗПЕЧНИЙ

Холодоагент у цьому пристрої є помірно вогненебезпечним.



УВАГА

НЕ використовуйте систему для інших цілей. Щоб запобігти зниженню якості, НЕ використовуйте пристрій для охолодження прецизійних інструментів, їжі, рослин, тварин або витворів мистецтва.

3.1 Внутрішній блок



ОБЕРЕЖНО

НЕ вставляйте пальці, стрижні або інші предмети у вхід або вихід повітря. Вентилятор обертається з великою швидкістю та може призвести до травм.



ІНФОРМАЦІЯ

Рівень звукового тиску становить менш ніж 70 дБА.



ЗАСТЕРЕЖЕННЯ

- НЕ модифікуйте, не розбирайте, не знімайте, не збирайте та не ремонтуйте пристрій самостійно, оскільки невірне розбирання або встановлення може призвести до ураження електричним струмом або пожежі. Зверніться за допомогою до продавця.
- У разі випадкових витоків холодоагенту переконайтеся у відсутності джерел відкритого вогню. Холодоагент сам по собі є безпечним, нетоксичним та помірно вогненебезпечним, але він може виділяти токсичні гази у разі випадкового витоку в приміщення, в якому є джерела горючого повітря, такі як нагрівачі, кухонні плити та інше. Перш ніж продовжити використання, завжди звертайтеся до кваліфікованої особи за підтвердженням того, що точка витоку відремонтована або виправлена.



ІНФОРМАЦІЯ

Наступні ілюстрації є прикладами та можуть НЕ ПОВНІСТЮ ВІДПОВІДАТИ конфігурації вашої системи.

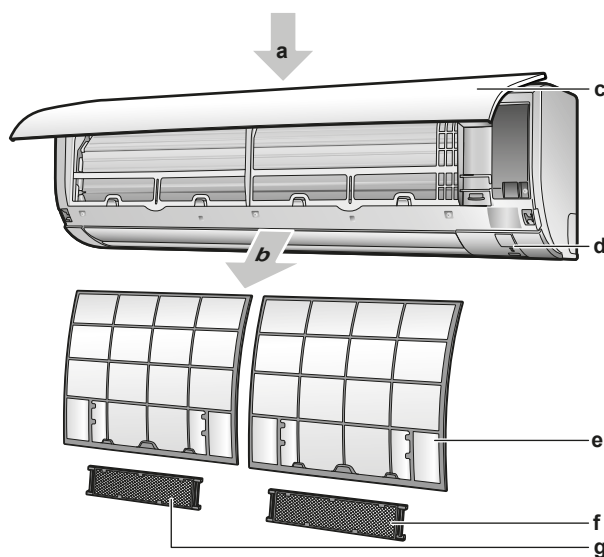

- a** Вхід повітря
- b** Вихід повітря
- c** Передня панель
- d** Дисплей внутрішнього блоку
- e** Повітряний фільтр
- f** Фільтр видалення запаху з апатита титана
- g** Фільтр з частинками срібла

3.1.1 Дисплей внутрішнього блоку

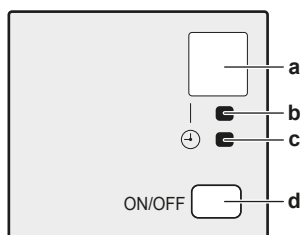

- a** Приймач сигналів
- b** Індикатор роботи
- c** Індикатор таймеру
- d** Кнопка ON/OFF

Кнопка УВМК/ВИМК

Якщо пульт дистанційного керування (пульт користувача) відсутній, для початку та зупинки роботи можна натиснути кнопку УВМК/ВИМК внутрішнього блоку. При запуску роботи за допомогою цієї кнопки застосовуються наступні налаштування:

- Режим роботи = автоматичний
- Налаштування температури = 25°C
- Налаштування швидкості повітря = автоматичне

3.2 Про інтерфейс користувача

Бездротовий пульт дистанційного керування



ІНФОРМАЦІЯ

Внутрішній блок постачається з бездротовим пультом дистанційного керування, який використовується у якості пульта користувача. У цій інструкції описується лише робота з цим пультом користувача. При підключенні іншого пульта користувача див. інструкцію з експлуатації підключеного пульта користувача.

- **Пряме сонячне світло.** ЗАПОБІГАЙТЕ потраплянню прямого сонячного світла на бездротовий пульт дистанційного керування.
- **Пил.** Накопичення пилу на передавачі або приймачі сигналу погіршує якість обміну даними. Витирайте пил м'якою тканиною.
- **Флуоресцентне освітлення.** Якщо в приміщенні знаходяться флуоресцентні лампи, передача сигналу може припинитися. У такому разі зверніться до особи, відповідальної за встановлення.
- **Інші електроприлади.** Якщо від сигналів бездротового пульта дистанційного керування працюють інші електроприлади, перенесіть такі прилади або зверніться до особи, відповідальної за встановлення.
- **Завіси.** ЗАПОБІГАЙТЕ потраплянню перешкод, таких як завіси, на шляху обміну сигналами між пристроєм та бездротовим пультом дистанційного керування.



УВАГА

- НЕ допускайте падіння бездротового пульта дистанційного керування.
- НЕ допускайте потрапляння вологи на бездротовий пульт дистанційного керування.

3.2.1 Компоненти: Бездротовий пульт дистанційного керування

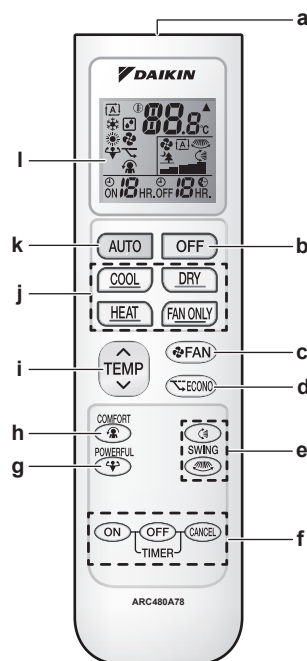

- a Приймач сигналів
- b Кнопка ВИМК
- c Кнопка налаштування вентилятора

- d Кнопка режиму ЕКОНОМ
- e Кнопки режиму коливання
- f Кнопки налаштування таймеру (УВМК., ВИМК., скасування)
- g Кнопка режиму ПІДВИЩЕНОЇ ПОТУЖНОСТІ
- h Кнопка комфортного потоку
- i Кнопка регулювання температури
- j Кнопки режиму роботи
- k Кнопка режиму автоматичної роботи
- l РК-екран

3.2.2 Стан: РК-екран бездротового пульту дистанційного керування



Значок	Опис
	Режим роботи = автоматичний
	Режим роботи = осушування
	Режим роботи = обігрів
	Режим роботи = охолодження
	Режим роботи = лише вентилятор
	Режим підвищеної потужності активний
	Режим ЕКОНОМ активний
	Внутрішній блок приймає сигнал від бездротового пульту дистанційного керування
	Встановлене значення температури
	Налаштування швидкості повітря = автоматичне
	Швидкість повітря = тихий режим роботи внутрішнього блока
	Налаштування швидкості повітря = висока
	Налаштування швидкості повітря = помірно висока
	Налаштування швидкості повітря = помірна
	Налаштування швидкості повітря = помірно низька
	Налаштування швидкості повітря = низька
	Режим комфортного потоку активний
	Режим автоматичного вертикального коливання активний
	Режим автоматичного горизонтального коливання активний

Значок	Опис
☉ON	Таймер УВМК активний
☉OFF	Таймер ВІМК активний

3.2.3 Робота з бездротовим пультом дистанційного керування

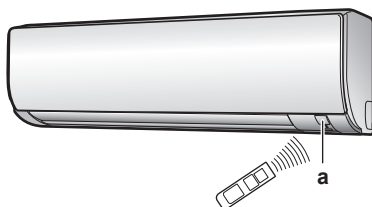

a Приймач інфрачервоних сигналів

- 1 Наведіть передавач сигналу на приймач інфрачервоних сигналів на внутрішньому блоці (максимальна відстань обміну сигналами складає близько 7 м).

Результат: Коли внутрішній блок приймає сигнал від бездротового пульта дистанційного керування, подається звуковий сигнал:

Звуковий сигнал	Опис
Біп-біп	Початок роботи.
Біп	Зміна налаштування.
Довгий «біп»	Зупинка роботи.

4 До початку роботи

4.1 Огляд: До початку роботи

В цьому розділі міститься опис необхідних дій перед застосуванням пристрою.

Типова послідовність дій

Перед застосуванням зазвичай потрібно виконати наступне:

- Вставлення батарей у бездротовий пульт дистанційного керування.
- Кріплення бездротового пульта дистанційного керування на стіні.
- Вмикання живлення.

4.2 Вставлення батарей

Строк експлуатації батарей складає близько 1 року.

- 1 Зніміть задню кришку.
- 2 Вставте одразу обидві батареї.
- 3 Встановіть кришку на місце.

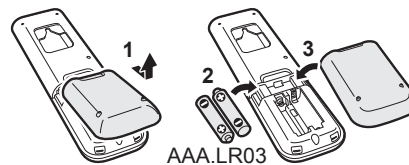

4.3 Встановлення бездротового пульта дистанційного керування

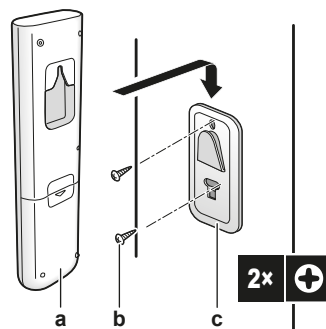

- a** Бездротовий пульт дистанційного керування
- b** Гвинти (слід придбати окремо)
- c** Тримач бездротового пульта дистанційного керування

- 1 Оберіть місце, з якого сигнали зможуть досягти блоку.
- 2 Закріпіть тримач на стіні або в іншому місці відповідними гвинтами.
- 3 Помістіть бездротовий пульт дистанційного керування на тримач.

4.4 Вмикання живлення

1 Увімкніть вимикач.

Результат: Жалюзі внутрішнього блока відкриваються та закриваються для встановлення початкового положення.

5 Експлуатація

5.1 Експлуатаційний діапазон

Безпечна й ефективна робота пристрою гарантується у наступних діапазонах температури та вологості.





Режим роботи	Експлуатаційний діапазон
Охолодження ^{(a)(b)}	<ul style="list-style-type: none"> Зовнішня температура: $-10\sim 48$ C DB Температура у приміщенні: $18\sim 32$°C DB Вологість у приміщенні: $\leq 80\%$
Обігрів ^(a)	<ul style="list-style-type: none"> Зовнішня температура: $-15\sim 24$ C DB Температура у приміщенні: $10\sim 30$°C DB
Осушування ^(a)	<ul style="list-style-type: none"> Зовнішня температура: $-10\sim 48$°C DB Температура у приміщенні: $18\sim 32$°C DB Вологість у приміщенні: $\leq 80\%$





^(a) Якщо пристрій виходить за межі експлуатаційного діапазону, захисний пристрій може зупинити роботу системи.

^(b) При виході пристрою за межі експлуатаційного діапазону можлива конденсація та поява крапель.

5.2 Сценарії застосування функцій

Застосування функцій можна визначати за наступною таблицею:

Функція	Задачі
Основні функції	
 Режими роботи та температура	Запуск/зупинка системи та встановлення температури: <ul style="list-style-type: none"> Нагрівання або охолодження приміщення. Подача потоку повітря у приміщення без нагрівання або охолодження. Зменшення вологості у приміщенні. В автоматичному режимі належна температура та режим роботи обираються автоматично.
 +  Напрямок потоку повітря	Регулювання напрямку потоку повітря (коливання або фіксоване положення).
 Швидкість повітря	Регулювання кількості повітря, яке подається у приміщення. Тихіша робота.
Розширені функції	





Функція	Задачі
 Економ	Застосування системи одночасно з іншими пристроями з високим споживанням електроенергії. Економія енергії.
 Комфортний потік	Подача комфортного потоку повітря, який НЕ потрапляє безпосередньо на людей.
 Режим підвищеної потужності	Швидке охолодження або нагрівання приміщення.
 Таймер ВМИКАННЯ +  Таймер ВИМИКАННЯ	Автоматичне вмикання та вимикання системи.

5.3 Режим роботи та уставка температури

Умови. Налаштування режиму роботи системи та встановлення температури здійснюються, коли потрібно:

- Нагріти або охолодити приміщення
- Подати потік повітря у приміщення без обігріву або охолодження
- Зменшити вологість у приміщенні

Функції. Залежно від обраних параметрів система працює по-різному.

Налаштування	Опис
 Автоматичний режим	Система охолоджує або нагріває приміщення до вказаної температури. При потребі система автоматично перемикається між охолодженням та обігрівом.
 Осушування	Система зменшує вологість у приміщенні.
 Обігрів	Система нагріває приміщення до вказаної температури.
 Охолодження	Система охолоджує приміщення до вказаної температури.
 Вентилятор	Система керує лише потоком повітря (швидкість та напрямок потоку повітря). Система НЕ регулює температуру.

Додаткова інформація:

- **Зовнішня температура.** Ефективність охолодження або обігріву зменшується при занадто високій або низькій зовнішній температурі.
- **Режим розморожування.** Під час обігріву на зовнішньому блоці може утворюватися лід, що зменшує потужність обігріву. У такому разі система автоматично переходить у режим розморожування для видалення льоду. При розморожуванні гаряче повітря у внутрішній блок НЕ подається.

5.3.1 Запуск/зупинка режиму роботи та встановлення температури



: Режим роботи = автоматичний

: Режим роботи = осушування

: Режим роботи = обігрів

: Режим роботи = охолодження

: Режим роботи = лише вентилятор

22.8°C: Відображається встановлена температура.

1 Запустіть роботу, натиснувши одну з наступних кнопок.

Режим	Натисніть	Результат
Автоматична робота		<p>Світиться індикатор роботи.</p>
Режим охолодження		
Режим осушування		
Режим нагрівання		
Лише вентилятор		

2 Натисніть або на кнопці один або декілька разів для встановлення температури. Регулювати температуру у режимі **Осушування** або **Лише вентилятор** НЕ МОЖНА.

Режим охолодження	Режим нагрівання	Автоматична робота	Осушування або робота в режимі тільки вентилятора
18~32°C	10~30°C	18~30°C	—

3 Натисніть кнопку для припинення роботи.

Результат: Індикатор роботи згасне.

5.4 Швидкість повітря

1 Натисніть для вибору:

	5 рівнів швидкості повітря, від «» до «»
	Автоматичне регулювання швидкості повітряного потоку
	Тихий режим роботи внутрішнього блоку. При встановленні значення швидкості повітря на «» робота пристрою стає тихішою.



ІНФОРМАЦІЯ

- Якщо блок зареєструє встановлене значення температури в режимі обігріву або охолодження, вентилятор вимкнеться.
- У режимі осушування параметр швидкості повітря регулювати НЕ МОЖНА.

5.4.1 Регулювання швидкості повітря



1 Натисніть  для наступної зміни налаштування швидкості повітря:



5.5 Напрямок потоку повітря

Умови. Налаштуйте потрібний напрямок потоку повітря.

Функції. Система змінює напрямок потоку повітря залежно від обраного значення (коливання або фіксоване положення). Це здійснюється завдяки руху горизонтальних або вертикальних лопаток (жалюзі).

Налаштування	Напрямок потоку повітря
 Автоматичне вертикальне коливання	Рухається вгору та вниз.
 Автоматичне горизонтальне коливання	Рухається з боку в бік.
 3D-потік	Рух по черзі вгору, вниз та з боку в бік
[—]	Залишається в одному положенні.

Діапазон переміщення горизонтальних жалюзі залежить від режиму роботи. Якщо протягом коливання вгору та вниз швидкість повітря змінюється на малу, горизонтальна лопатка зупиняється у верхньому положенні.

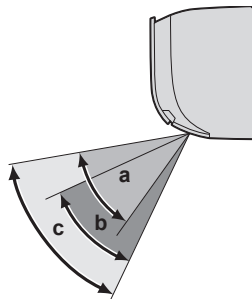

- a Діапазон руху жалюзі при операціях охолодження або осушення
- b Діапазон руху жалюзі при операції нагрівання
- c Діапазон руху жалюзі у режимі тільки вентилятора





ОБЕРЕЖНО

- Регулювання кутового положення жалюзі здійснюється **ВИКЛЮЧНО** за допомогою пульту користувача (напр., бездротового пульту дистанційного керування). Спроба примусового руху жалюзі рукою, коли вони рухаються, призведе до несправності механізму.
- Будьте обережні при регулюванні жалюзі. В середині виходу повітря знаходиться вентилятор, що обертається на високій швидкості.

5.5.1 Регулювання вертикального напрямку потоку повітря

1 Натисніть .

Результат: На РК-екрані відображується . Горизонтальні жалюзі (лопатки) починають коливатися.

- 2 Для застосування фіксованої позиції натисніть , коли горизонтальні жалюзі будуть у бажаній позиції.

Результат: На РК-екрані при цьому зникне . Горизонтальні жалюзі перестають рухатися.

5.5.2 Регулювання горизонтального напрямку потоку повітря

- 1 Натисніть .

Результат: На РК-екрані відображується . Вертикальні жалюзі (лопатки) починають коливатися.

- 2 Для застосування фіксованої позиції натисніть , коли вертикальні жалюзі будуть у бажаній позиції.

Результат: На РК-екрані при цьому зникне . Вертикальні жалюзі перестають рухатися.







ІНФОРМАЦІЯ



Якщо пристрій встановлений в куті приміщення, жалюзі мають бути повернуті від стіни. Якщо стіна перекриває хід повітря, падає ефективність роботи.

5.5.3 Застосування напрямку 3D-потоку повітря

- 1 Натисніть  та .

Результат: На РК-екрані відображується  та . Горизонтальні та вертикальні жалюзі (лопатки) починають коливатися.

- 2 Для застосування фіксованої позиції натисніть  та , коли горизонтальні та вертикальні жалюзі будуть у бажаній позиції.

Результат: На РК-екрані при цьому зникнуть  та . Горизонтальні та вертикальні жалюзі зупиняються.

5.6 Функція комфортного потоку повітря

Цю операцію можна застосовувати у режимах **Нагрівання** або **Охолодження**. Це створює подачу комфортного потоку повітря, який не потрапляє безпосередньо на людей. Система автоматично обирає фіксований напрямок потоку повітря вгору у режимі охолодження та вниз у режимі нагрівання.

Режим охолодження

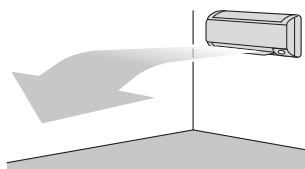

Режим нагрівання

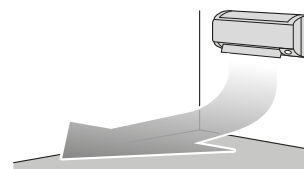

ІНФОРМАЦІЯ

Режими ПІДВИЩЕНА ПОТУЖНІСТЬ та КОМФОРТНИЙ ПОТІК не можуть використовуватися одночасно. Пріоритет отримує остання обрана функція. При виборі автоматичного вертикального коливання функція комфортного потоку повітря вимикається.

5.6.1 Початок та припинення роботи режиму комфортного потоку повітря

- 1 Натисніть кнопку  для запуску роботи.

Результат: Положення жалюзі змінюється, на РК-екрані відображається  та параметр потоку повітря встановлюється на автоматичний.

Режим	Положення жалюзі...
Охолодження/осушення	Вгору
Обігрів	Вниз

Примітка: Функція комфортного потоку повітря недоступна у режимі "Лише вентилятор".

- 2 Натисніть кнопку  для припинення роботи.

Результат: Жалюзі повертаються у позицію до увімкнення режиму комфортного потоку повітря;  пропадає з РК-екрану.

5.7 Режим ПІДВИЩЕНОЇ ПОТУЖНОСТІ

Ця операція швидко збільшує ефективність охолодження/нагрівання у будь-якому режимі роботи. Можна отримати максимальну ефективність.

Режим	Швидкість повітря
Охолодження/обігрів	<ul style="list-style-type: none"> Для максимізації ефективності охолодження/нагрівання потужність зовнішнього блоку збільшується. Потік повітря фіксується на максимальному значенні. Параметри температури та потоку повітря змінити НЕ МОЖНА.
Осушування	<ul style="list-style-type: none"> Параметр температури зменшується на 2,5°C. Потік повітря трохи збільшується.
Лише вентилятор	Потік повітря фіксується на максимальному значенні.

**ІНФОРМАЦІЯ**

Режим ПІДВИЩЕНОЇ ПОТУЖНОСТІ не можна застосовувати разом із режимом ЕКОНОМ та режимом комфортного потоку повітря. Пріоритет отримує остання обрана функція.

Режим ПІДВИЩЕНОЇ ПОТУЖНОСТІ не збільшує потужність пристрою, якщо він вже працює з максимальною потужністю.



5.7.1 Початок та припинення роботи у режимі ПІДВИЩЕНОЇ ПОТУЖНОСТІ

- 1 Натисніть кнопку  для запуску роботи.

Результат: На РК-екрані при цьому з'являється . Режим ПІДВИЩЕНОЇ ПОТУЖНОСТІ працює протягом 20 хвилин; після цього вмикається останній налаштований режим.

2 Натисніть кнопку  для припинення роботи.

Результат: На РК-екрані при цьому зникне .

Примітка: Режим ПІДВИЩЕНОЇ ПОТУЖНОСТІ можна увімкнути лише під час роботи пристрою. При натисканні  чи при зміні режиму робота припиняється;  пропадає з РК-екрану.

5.8 Режим ЕКОНОМ

Цей режим забезпечує ефективність роботи шляхом обмеження максимального споживання електроенергії. Ця функція корисна у випадках, коли важливе значення має попередження спрацювання вимикача, якщо одночасно з пристроєм працюють інші електроприлади.



ІНФОРМАЦІЯ

- Режими ПІДВИЩЕНА ПОТУЖНІСТЬ та ЕКОНОМ не можуть використовуватися одночасно. Пріоритет отримує остання обрана функція.
- Режим ЕКОНОМ зменшує споживання електроенергії зовнішнього блоку шляхом обмеження кількості обертів компресора. Якщо рівень споживання електроенергії низький, режим ЕКОНОМ не знизить цей показник.

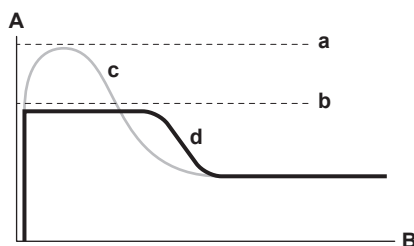

- A** Споживання струму та потужності при роботі
B Час
a Максимальне значення при нормальній роботі
b Максимальне значення при роботі в режимі ЕКОНОМ
c Нормальна робота
d Режим ЕКОНОМ

- Схема наведена лише у якості прикладу.
- Максимальне споживання кондиціонером повітря струму та потужності при роботі в режимі ЕКОНОМ залежить від під'єданого зовнішнього блоку.

5.8.1 Початок та припинення роботи у режимі ЕКОНОМ

1 Натисніть кнопку  для запуску роботи.

Результат: На РК-екрані при цьому з'являється .

2 Натисніть кнопку  для припинення роботи.

Результат: На РК-екрані при цьому зникне .

5.9 Функція ТАЙМЕР УВМК/ВИМК

Функції таймера корисні для автоматичного вмикання/вимикання кондиціонера повітря вночі або вранці. Також можна застосовувати таймер ВИМИКАННЯ та таймер ВМИКАННЯ водночас.

**ІНФОРМАЦІЯ**

Програмування таймерів потрібно повторити у наступних випадках:

- Автоматичний вимикач вимкнув пристрій.
- Зникнення живлення.
- Після заміни батарей у бездротовому пульті дистанційного керування.

5.9.1 Початок та припинення роботи таймеру ВИМИКАННЯ

**ІНФОРМАЦІЯ**

При встановленні таймеру вмикання/вимикання налаштування часу зберігається у пам'яті. Пам'ять скидається при заміні батарей бездротового пульту дистанційного керування.

Нічний режим

Коли встановлено таймер ВИМИКАННЯ, кондиціонер повітря автоматично регулює налаштування температури (підвищення на 0,5°C при охолодженні, зменшення на 2,0°C при нагріванні) для запобігання надмірному охолодженню/нагріванню та створення комфортної температури для сну.

Застосовуйте цю функцію, якщо пристрій працює та потрібно зупинити роботу через певний час.

- 1 Натисніть **OFF**.

Результат: На РК-екрані відображується **OFF 1 HR.** та світиться індикатор таймеру.

- 2 Натисніть **OFF** знову для зміни налаштування часу.

**ІНФОРМАЦІЯ**

При кожному натисканні **OFF** час змінюється на 1 годину. Таймер можна встановити у діапазоні від 1 до 12 годин.

Приклад: При встановленні **OFF 5 HR.** під час роботи пристрою робота зупиниться через 5 годин.

- 3 Для скасування налаштування натисніть **CANCEL**.

Результат: На РК-екрані зникають **OFF** та налаштування часу, та вимикається індикатор таймеру.

5.9.2 Початок та припинення роботи таймеру ВМИКАННЯ

Застосовуйте цю функцію, якщо пристрій НЕ працює та потрібно почати роботу через певний час.

- 1 Натисніть **ON**.

Результат: На РК-екрані відображується **ON 1 HR.** та світиться індикатор таймеру.

- 2 Натисніть **ON** знову для зміни налаштування часу.

**ІНФОРМАЦІЯ**

При кожному натисканні **ON** час змінюється на 1 годину. Таймер можна встановити у діапазоні від 1 до 12 годин.

Приклад: При встановленні  ON  2 HR. HE під час роботи пристрою робота розпочнеться через 2 години.

3 Для скасування налаштування натисніть .

Результат: На РК-екрані зникають  ON та налаштування часу, та вимикається індикатор таймера.

5.9.3 Комбінована робота таймера ВИМИКАННЯ та таймера ВМИКАННЯ

1 Для інформації про встановлення таймерів див. розділ "5.9.1 Початок та припинення роботи таймеру ВИМИКАННЯ" [▶ 26] та "5.9.2 Початок та припинення роботи таймеру ВМИКАННЯ" [▶ 26].

Результат: На РК-екрані відображається OFF та ON.

2 Приклад зображення на РК-екрані при об'єднанні 2 таймерів:

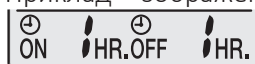

3 Для інформації про встановлення таймерів див. розділ "5.9.1 Початок та припинення роботи таймеру ВИМИКАННЯ" [▶ 26] та "5.9.2 Початок та припинення роботи таймеру ВМИКАННЯ" [▶ 26].

Результат: На РК-екрані відображається OFF та ON.

Приклад:

4 При встановленні  ON  8 HR. OFF  1 HR. під час роботи пристрою.

Результат: Робота **зупиняється** через 1 годину та потім **починається** через 7 годин.

5 При встановленні  ON  2 HR. OFF  5 HR. HE під час роботи пристрою.

Результат: Робота **починається** через 2 години та потім **зупиняється** через 3 години.

5.10 З'єднання з бездротовою локальною мережею

Надається клієнтом:

- Смартфон або планшетний комп'ютер з мінімальною підтримуваною версією Android або iOS, яку вказано за адресою app.daikineurope.com.
- З'єднання з інтернетом та пристрій для зв'язку, такий як модем, маршрутизатор тощо.
- Точка доступу бездротової локальної мережі
- Встановлений безкоштовний додаток ONESTA

5.10.1 Заходи безпеки при використанні бездротової мережі

ЗАБОРОНЯЄТЬСЯ застосування поблизу наступного обладнання:

- **Медичне обладнання.** Напр. особи з кардіостимуляторами або дефібриляторами. Даний виріб може викликати електромагнітні перешкоди.
- **Обладнання автоматичного керування.** Напр. автоматичні двері або обладнання пожежної сигналізації. Даний виріб може викликати несправності у роботі обладнання.

- **Мікрохвильові печі.** Вони можуть впливати на роботу бездротових локальних мереж.

5.10.2 Установлення додатка ONECTA

- 1 Перейдіть до магазину додатків Google Play (для пристроїв Android) або App Store (для пристроїв iOS) та виконайте пошук додатку «ONECTA».
- 2 Встановіть додаток ONECTA згідно зі вказівками на екрані.

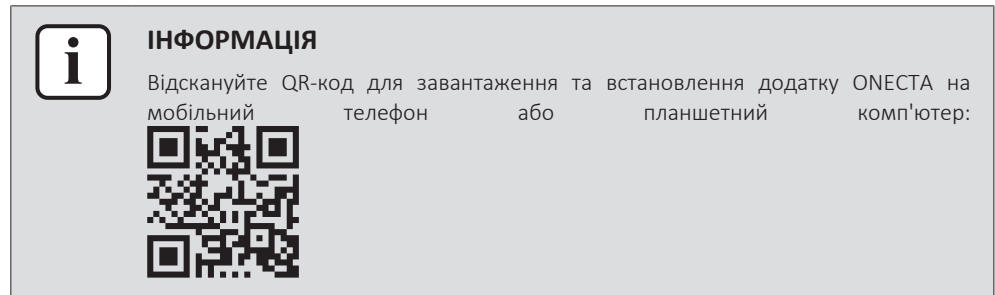

5.10.3 Встановлення бездротового з'єднання

Є дві можливості для з'єднання бездротового адаптера з інтелектуальним пристроєм.

- **Безпосереднє з'єднання бездротової мережі з вашим смарт-пристроєм.**
- **З'єднання бездротової мережі з домашньою мережею.** Бездротова мережа з'єднується зі смарт-пристроєм через локальну мережу за допомогою модема, маршрутизатора чи подібного пристрою.

Додаткову інформацію та часті питання див. за адресою app.daikineurope.com.

- 1 Перед налаштуванням бездротового з'єднання вимкніть пристрій.
- 2 На бездротовому пульті дистанційного керування виберіть меню налаштування бездротової мережі.

Примітка: під час налаштування завжди націлюйте пульт дистанційного керування на приймач інфрачервоних сигналів на блоці.

Меню	Опис
!	Перевірка стану з'єднання
2	Налаштування з'єднання WPS
Я	Відновлення заводських налаштувань
OFF	Бездротова мережа ВИМКНЕНА

Підтвердження стану з'єднання з бездротовою мережею

- 1 У домашньому меню натисніть і утримуйте  мінімум 5 секунд, коли пристрій вимкнено.

Результат: Відобразиться SP (меню налаштування бездротової мережі). Блімає !.

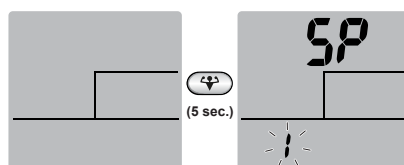

2 Натисніть  для підтвердження вибору.

Результат: Блімає *!*.

3 Перевірте LED-індикатори роботи й таймера на дисплеї внутрішнього блока.

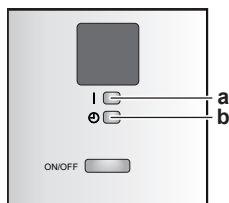

- a LED-індикатор роботи
b LED-індикатор таймера

Якщо LED-індикатор роботи...	...та LED-індикатор таймера...	...а потім і бездротової мережі...
блімає	блімає	немає з'єднання
вимкнено	блімає кожні півсекунди	працює та готовий до з'єднання з домашньою мережею за допомогою кнопки WPS на маршрутизаторі.
вимкнено	блімає один раз на секунду	<ul style="list-style-type: none"> ▪ з'єднано з домашньою мережею через SSID + КЛЮЧ. або <ul style="list-style-type: none"> ▪ з'єднано з домашньою мережею за допомогою кнопки WPS на маршрутизаторі.

4 Натисніть  для виходу з меню.

Результат: При цьому відкриється екран за замовчуванням.

З'єднання бездротової мережі з домашньою мережею

Бездротовий адаптер можна з'єднати з локальною мережею за допомогою наступного:

- Кнопка WPS (Wi-Fi Protected Setup) на маршрутизаторі (якщо є),
- SSID (Service Set Identifier) та KEY (пароль) – вказані на пристрої.

З'єднання за допомогою кнопки WPS

Скидання параметру з'єднання на заводські налаштування

Можна встановити параметри з'єднання на заводські налаштування, якщо потрібно:

- від'єднати бездротову мережу та пристрій для зв'язку (напр., маршрутизатор) або смарт-пристрій,
- повторити налаштування, якщо спроба з'єднання не вдалася.

1 У домашньому меню утримуйте  мінімум 5 секунд, коли пристрій вимкнено.

Результат: Відобразиться меню SP *!*. Блімає *!*.

2 Відкрийте меню SP *!*, натиснувши два чи кілька разів.

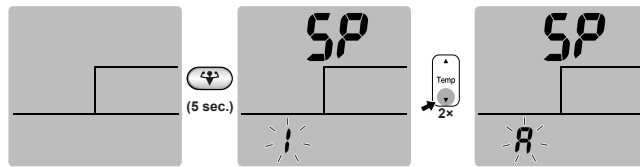

- 3 Для підтвердження вибору натисніть кнопку  та утримуйте її натиснутою протягом не менше 2 секунд.

Результат: Блимає Я. LED-індикатори режиму роботи й таймера блимають одночасно раз на 1 секунду. Параметр буде встановлено на заводське налаштування.

- 4 Натисніть  для виходу з меню.

Результат: При цьому відкриється екран за замовчуванням.

Вимикання бездротового з'єднання

Вимкнути бездротове з'єднання можна так:

- 1 У домашньому меню утримуйте  мінімум 5 секунд, коли пристрій вимкнено.

Результат: Відобразиться меню SP *!*. Блимає *!*.

- 2 Відкрийте меню SP **OFF**, натиснувши один або кілька разів.

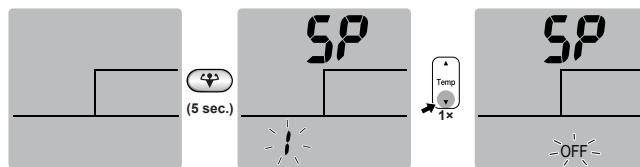

- 3 Для підтвердження вибору натисніть кнопку  та утримуйте її натиснутою протягом не менше 2 секунд.

Результат: Блимає **OFF**. LED-індикатори режиму роботи й таймера блимають по черзі раз на 1 секунду. Обмін сигналами ВИМКНЕНО.

- 4 Натисніть  для виходу з меню.

Результат: При цьому відкриється екран за замовчуванням.

6 Економія енергії та оптимізація роботи



ІНФОРМАЦІЯ

- Навіть коли пристрій ВИМКНЕНО, він споживає електроенергію.
- При увімкненні живлення після втрати живлення робота відновлюється у попередньо обраному режимі.



ОБЕРЕЖНО

ЗАПОБІГАЙТЕ потраплянню прямого потоку повітря на малих дітей, рослини або тварин.



УВАГА

НЕ ставте під внутрішнім та/або зовнішнім блоком предмети, які можуть намокнути. У протилежному випадку накопичення конденсату на пристрої або трубках холодоагенту, бруду у повітряних фільтрах або засмічення зливного отвору може спричинити появу крапель та забруднення або несправність такого предмету.



ЗАСТЕРЕЖЕННЯ

НЕ зберігайте та НЕ застосовуйте легкозаймисті аерозолі біля кондиціонеру повітря. Це може призвести до пожежі.



ОБЕРЕЖНО

НЕ вмикайте систему, якщо в приміщенні розпилено фумігаційний інсектицид. Хімікати можуть накопичуватися в пристрої та шкодити здоров'ю людей, чутливих до них.

Дотримуйтеся наступних запобіжних заходів, щоб забезпечити правильне функціонування системи.

- Уникайте проникання прямого сонячного проміння в приміщення в режимі охолодження за допомогою штор або жалюзі.
- Потрібна добра загальна вентиляція пристрою. ЗАБОРОНЯЄТЬСЯ перекривати вентиляційні отвори.
- Часто виконуйте вентиляцію. При тривалому використанні приділяйте особливу увагу вентиляції.
- Тримайте двері та вікна закритими. Якщо двері та вікна залишаються відкритими, повітря буде виходити з приміщення, що призведе до зниження ефективності охолодження або нагрівання.
- Дійте обережно, щоб повітря не стало занадто холодним або теплим. Для економії енергії встановіть середній рівень температури.
- НІКОЛИ не розміщуйте предмети поблизу від отвору для входу або виходу повітря пристрою. Це може знизити ефективність нагрівання або охолодження або спричинити зупинку пристрою.
- Вимкніть перемикач, якщо пристрій НЕ БУДЕ використовуватися тривалий час. Якщо вимикач знаходиться у положенні увімкнення, пристрій споживає електроенергію. Перш ніж перезапустити пристрій, увімкніть вимикач за 6 годин заздалегідь для забезпечення безперебійної роботи.
- Якщо рівень вологи перевищує 80% або зливний отвір заблоковано, може виникнути конденсат.

- Відрегулюйте температуру в приміщенні так, щоб отримати комфортне середовище. Уникайте надмірного нагрівання або охолодження. Зауважте, що досягнення заданого значення температури приміщення може зайняти певний час. Може знадобитися застосувати таймер.
- Відрегулюйте напрямок потоку повітря, аби уникнути накопичення холодного повітря біля підлоги або теплого під стелею. (Вгору у режимі охолодження або осушення та вниз у режимі нагрівання.)
- Уникайте прямих потоків повітря на людей, що знаходяться у приміщенні.
- Для економії електроенергії вмикайте систему при рекомендованому діапазоні температур (26~28°C для охолодження та 20~24°C для нагрівання).

7 Обслуговування та сервіс

7.1 Огляд: Обслуговування та сервіс

Спеціаліст з монтажу має виконувати обслуговування раз на рік.

Про холодоагент

Цей виріб містить фторовані парникові гази. НЕ дозволяйте газу потрапляти в атмосферу.

Тип холодоагенту: R32

Значення потенціалу глобального потепління (GWP): 675



УВАГА

Чинне законодавство щодо **фторовмісних парникових газів** вимагає, щоб заправка холодоагенту приладу була вказана як в одиницях ваги, так і в еквіваленті CO₂.

Формула для обрахунку кількості тонн еквіваленту CO₂: Значення ПГП холодоагенту × Повна заправка холодоагенту [у кг]/1000

За більш докладною інформацією зверніться до вашого установника.



УВАГА

Обслуговування МАЄ виконувати уповноважена особа, яка відповідає за встановлення, або агент з сервісного обслуговування.

Обслуговування рекомендуємо виконувати на рідше ніж один раз на рік. Однак застосовне законодавство може вимагати проведення обслуговування через менші інтервали.



ЗАСТЕРЕЖЕННЯ

- Холодоагент, що використовується в системі, є помірно вогнєнебезпечним та за нормальних умов НЕ витікає. Якщо стався витік холодоагенту в приміщенні, при його контакті з вогнем або запальником, нагрівачем або плитою, це може призвести до пожежі, або можуть виділятися шкідливі гази.
- ВИМКНІТЬ всі пристрої нагрівання, провітріть приміщення та зверніться до дилера, в якого ви придбали пристрій.
- НЕ використовуйте пристрій, доки відповідальна за сервісне обслуговування особа не підтвердить завершення ремонту компонента, на якому стався витік холодоагенту.



ЗАСТЕРЕЖЕННЯ

- ЗАБОРОНЯЄТЬСЯ проколювати або пропалювати вузли, які містять холодоагент.
- ЗАБОРОНЯЄТЬСЯ вживати миючі засоби або заходи для прискорення процесу розморожування, окрім рекомендованих виробником.
- Майте на увазі, що холодоагент в системі не має запаху.



ЗАСТЕРЕЖЕННЯ

Пристрій слід зберігати у приміщенні, у якому відсутні постійно працюючі джерела запалювання (наприклад, джерела відкритого вогню, працюючі газові обігрівачі або електрообігрівачі відкритого типу).

**НЕБЕЗПЕКА: РИЗИК УРАЖЕННЯ ЕЛЕКТРИЧНИМ СТРУМОМ**

При чищенні кондиціонера або повітряного фільтра зупиніть роботу пристрою та ВИМКНІТЬ усі джерела живлення. У протилежному випадку може статися ураження електричним струмом або травма.

**ЗАСТЕРЕЖЕННЯ**

Для запобігання ураженню електричним струмом або пожежі:

- ЗАБОРОНЯЄТЬСЯ промивати пристрій водою.
- ЗАБОРОНЯЄТЬСЯ тримати пристрій вологими руками.
- ЗАБОРОНЯЄТЬСЯ ставити на пристрій будь-які речі, які містять воду.

**ОБЕРЕЖНО**

Після тривалого використання перевірте стійку та кріплення пристрою на предмет пошкоджень. Якщо пошкоджений, пристрій може заламатися та призвести до травм.

**ОБЕРЕЖНО**

ЗАБОРОНЯЄТЬСЯ торкатися ребер теплообмінника. Ці ребра гострі та можуть спричинити травми.

**ЗАСТЕРЕЖЕННЯ**

Будьте обережні при роботі на драбині у високих місцях.

7.2 Очищення внутрішнього блоку та бездротового пульту дистанційного керування

**НЕБЕЗПЕКА: РИЗИК УРАЖЕННЯ ЕЛЕКТРИЧНИМ СТРУМОМ**

Перш ніж виконати чищення, зупиніть пристрій, ВИМКНІТЬ живлення перемикачем або від'єднайте шнур живлення. У протилежному випадку може статися ураження електричним струмом або травма.

**УВАГА**

- НЕ застосовуйте газ, бензин, розчинники, полірувальні порошки або рідкі інсектициди. **Можливі наслідки:** Знебарвлення та деформація.
- НЕ застосовуйте воду або повітря температурою 40°C або вище. **Можливі наслідки:** Знебарвлення та деформація.
- НЕ застосовуйте полірувальні суміші.
- НЕ застосовуйте жорстку щітку. **Можливі наслідки:** Відходить покриття поверхні.
- Як кінцевому користувачеві, вам НІКОЛИ не слід чистити внутрішні частини блока самостійно; цю роботу має бути виконано кваліфікованим персоналом. Зверніться до свого дилера.

- 1 Протирайте м'якою тканиною. Якщо бруд складно видалити, користуйтеся водою або нейтральними миючими засобами.

7.3 Очищення передньої панелі



- 1 Очистіть передню панель м'якою тканиною. Якщо бруд складно видалити, користуйтеся водою або нейтральними миючими засобами.

7.4 Про повітряні фільтри

Робота пристрою із забрудненими фільтрами означає, що фільтр:

- НЕ МОЖЕ видаляти запахи з повітря,
- НЕ МОЖЕ очищувати повітря,
- погіршує нагрівання/охолодження,
- утворює запах.

7.5 Відкривання передньої панелі

- 1 Утримуйте передню панель за виступи з обох боків та відкрийте її.

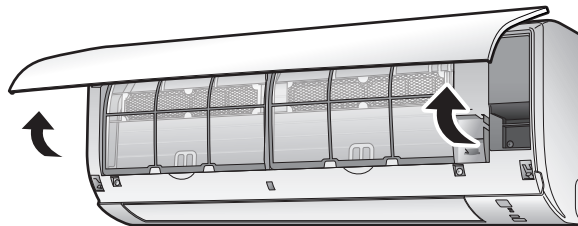

7.6 Чищення повітряних фільтрів

- 1 Натисніть на виступ у центрі кожного повітряного фільтру та потягніть його вниз.
- 2 Витягніть повітряні фільтри.

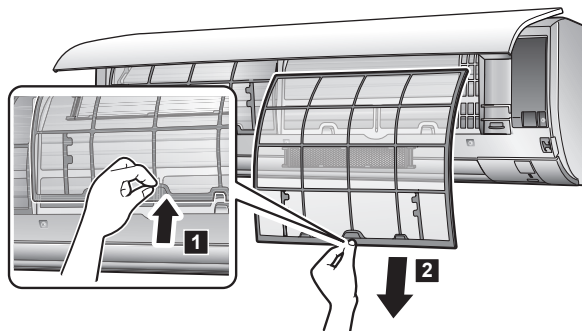

- 3 Вийміть фільтр видалення запаху з титанового апатиту та фільтр з частинками срібла з виступів.

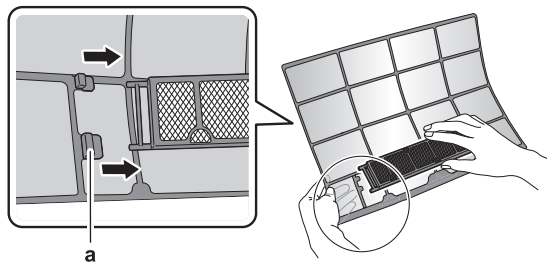

a Виступ

- 4** Промийте повітряні фільтри водою або очистіть пилососом.

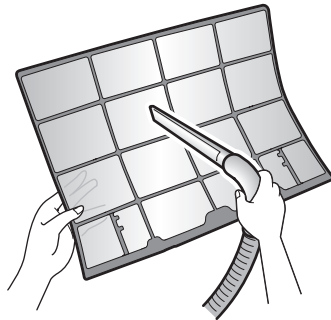

- 5** Замочіть у теплій воді протягом біля 10–15 хвилин.

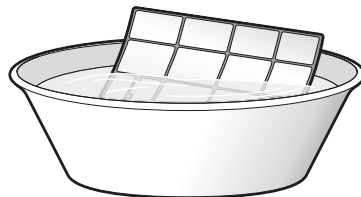

- 6** Встановіть всі фільтри на місце. Перед встановленням переконайтеся, що фільтри повністю сухі.



ІНФОРМАЦІЯ

- Якщо бруд не видаляється легко, промийте фільтри нейтральним миючим засобом, розведеним у теплій воді. Просушіть повітряні фільтри в тіні.
- Рекомендується чистити повітряні фільтри раз на 2 тижні.



ІНФОРМАЦІЯ

- Якщо бруд не видаляється легко, промийте повітряні фільтри нейтральним миючим засобом, розведеним у теплій воді. Просушіть повітряні фільтри в тіні.
- Зніміть фільтр видалення запаху з титанового апатиту та фільтр з частинками срібла.
- Рекомендується чистити повітряні фільтри раз на 2 тижні.

7.7 Очищення фільтра видалення запаху з титанового апатиту та фільтра з частинками срібла (Ag-іонний фільтр)



ІНФОРМАЦІЯ

Промивайте фільтр водою раз на 6 місяців.

- 1 Зніміть фільтр видалення запаху з титанового апатиту та фільтр з частинками срібла з виступів.

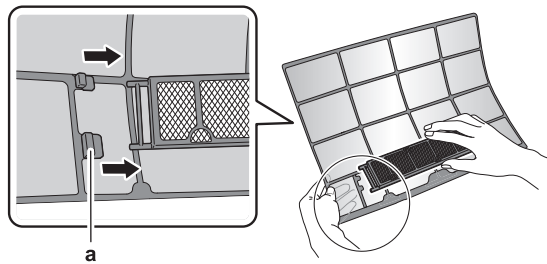

a Виступи

- 2 Видаліть пил з фільтра за допомогою пилососу.

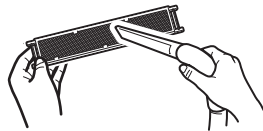

- 3 Замочіть фільтр у теплій воді протягом біля 10–15 хвилин. НЕ виймайте фільтр з рами.



- 4 Після миття струсіть залишки води та просушіть фільтр у затіненому місці. НЕ викручуйте фільтр при видаленні води.

7.8 Заміна фільтра видалення запаху з титанового апатиту та фільтра з частинками срібла (Ag-іонний фільтр)



ІНФОРМАЦІЯ

Міняйте фільтр кожні 3 роки.

- 1 Зніміть фільтр з фіксаторів на рамі фільтра та замініть фільтр на новий.

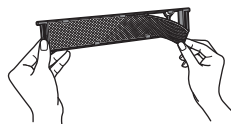

ІНФОРМАЦІЯ

- НЕ викидайте раму фільтра, а застосуйте повторно.
- Утилізуйте використаний фільтр як нелегкозаймисті відходи.

7.9 Закривання передньої панелі

- 1 Встановіть фільтри на місце.
- 2 Обережно натисніть на передню панель з обох боків та в центрі до клацання.

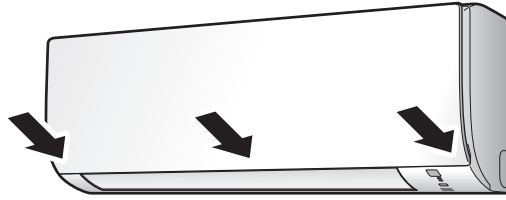

7.10 Перед періодами тривалої холостої роботи врахуйте наступне

- 1 За допомогою кнопки **FAN ONLY** встановіть режим "**Лише вентилятор**", аби просушити внутрішній вміст пристрою.
- 2 Після припинення роботи **ВИМКНІТЬ** вимикач.
- 3 Очистіть повітряні фільтри та встановіть в оригінальні положення.
- 4 Вийміть батареї з бездротового пульту дистанційного керування.



ІНФОРМАЦІЯ

Рекомендується довірити періодичне обслуговування спеціалісту. Для спеціалізованого обслуговування зверніться до свого дилера. Затрати за обслуговування сплачує клієнт.

За певних умов роботи внутрішній вміст пристрою може забруднитися за декілька сезонів використання. Це може спричинити недостатню ефективність.

8 Пошук та усунення несправностей

Якщо виникає одна з наступних несправностей, вдайтеся до заходів, наведених нижче, та зверніться за допомогою до продавця.



ЗАСТЕРЕЖЕННЯ

Якщо відбувається щось незвичне (відчувається запах горілого та інше), зупиніть роботу й ВИМКНІТЬ живлення.

Якщо ви залишите пристрій працювати за таких обставин, може статися несправність, ураження електричним струмом або пожежа. Зверніться за допомогою до продавця.

Ремонт системи ПОВИНЕН виконувати кваліфікований сервісний спеціаліст.

Несправність	Захід
Якщо захисний пристрій, такий як запобіжник, вимикач або реле витоку на землю, часто спрацьовує або перемикач вмикання/вимикання працює НЕВІРНО.	Встановіть головний перемикач в положення ВИМИКАННЯ.
Якщо з пристрою витікає вода.	Зупиніть роботу.
Перемикач роботи працює НЕВІРНО.	Вимкніть живлення.
Якщо на екрані інтерфейсу користувача з'являється номер блока, блимає індикатор роботи та з'являється код несправності.	Повідомте особу, відповідальну за встановлення, та вкажіть код несправності.

Якщо, за винятком вказаних вище випадків, система НЕ працює так, як очікується, та жодну з наведених вище несправностей не було знайдено, перевірте систему згідно з наступною процедурою.

Несправність	Захід з усунення
Якщо система зовсім НЕ працює.	<ul style="list-style-type: none"> Перевірте наявність живлення. Дочекайтеся відновлення живлення. Якщо живлення зникає під час роботи, система виконує автоматичний перезапуск негайно після відновлення живлення. Перевірте наявність запобіжників, що перегоріли, або автоматичних вимикачів, що спрацювали. Замініть запобіжник або поверніть у вихідне положення за необхідності. Перевірте батареї бездротового пульта дистанційного керування.
Система раптово припиняє роботу.	<ul style="list-style-type: none"> Переконайтеся, що вхід або вихід повітря на внутрішньому або зовнішньому блоці НЕ перекритий. Усуньте перешкоду та переконайтеся в тому, що потоку повітря ніщо не заважає. Для захисту системи кондиціонер повітря може припинити роботу при раптовій значній зміні напруги. Приблизно за 3 хвилини робота відновлюється.

Несправність	Захід з усунення
Система працює, але охолодження або нагрівання виконується неефективно.	<ul style="list-style-type: none"> ▪ Перевірте параметр швидкості повітря. Див. розділ "5.4 Швидкість повітря" [▶ 21]. ▪ Перевірте встановлену температуру. Див. розділ "5.3.1 Запуск/зупинка режиму роботи та встановлення температури" [▶ 21]. ▪ Перевірте вірність параметру напрямку потоку повітря. Див. розділ "5.5 Напрямок потоку повітря" [▶ 22]. ▪ Переконайтеся, що вхід або вихід повітря на внутрішньому або зовнішньому блоці НЕ перекритий. Усуньте перешкоду та переконайтеся в тому, що потоку повітря ніщо не заважає.
Система працює, але охолодження або нагрівання виконується неефективно (повітря НЕ вивувається з пристрою).	<ul style="list-style-type: none"> ▪ Кондиціонер повітря може розігріватися перед початком обігріву. Почекайте 1–4 хвилин. ▪ Пристрій може перебувати в режимі розморожування.
Система працює, але охолодження або нагрівання виконується неефективно (повітря вивувається з пристрою).	<ul style="list-style-type: none"> ▪ Перевірте, чи не засмічені повітряні фільтри. Очистіть повітряні фільтри. Див. розділ "7 Обслуговування та сервіс" [▶ 33]. ▪ Перевірте наявність відкритих вікон або дверей. Зачиніть двері або вікна, щоб запобігти проникненню вітру. ▪ Перевірте, чи працює пристрій у режимі ЕКОНОМ. Див. розділ "5.8 Режим ЕКОНОМ" [▶ 25]. ▪ Перевірте, чи є меблі безпосередньо під внутрішнім блоком або біля нього. Переставте меблі.
Під час роботи виникають несподівані проблеми.	Можлива несправність кондиціонеру повітря через блискавку або радіо перешкоди. Вимкніть OFF та потім увімкніть ON вимикач.
Пристрій НЕ приймає сигнали від бездротового пульту дистанційного керування.	<ul style="list-style-type: none"> ▪ Перевірте батареї бездротового пульту дистанційного керування. ▪ Переконайтеся, що на передавач НЕ потрапляє пряме сонячне світло. ▪ Перевірте, чи знаходяться у приміщенні флуоресцентні лампи з електронним пуском. Зверніться за допомогою до продавця.
На екрані бездротового пульту дистанційного керування нічого не відображається.	Замініть батареї бездротового пульту дистанційного керування.
На бездротовому пульті дистанційного керування відображається код помилки.	Зверніться за допомогою до продавця. Докладний лист кодів помилок див. у розділі "8.2 Усунення проблем залежно від кодів помилок" [▶ 42].

Несправність	Захід з усунення
Починають працювати інші електричні пристрої.	Якщо від сигналів бездротового пульта дистанційного керування спрацьовують інші електроприлади, перенесіть такі прилади та зверніться за допомогою до продавця.

Якщо після перевірки всіх перелічених вище компонентів самостійно проблему усунути не вдалося, зверніться до спеціаліста зі встановлення, та вкажіть прояви, повну назву моделі пристрою (разом з номером виробництва, якщо можливо) та дату встановлення (може бути вказана у гарантійній картці).

8.1 Прояви, що НЕ вказують на несправності системи

Наступні прояви НЕ означають несправності системи:

8.1.1 Прояви: Можна чути звук рухомого потоку

- Цей звук виникає через протікання холодоагенту у пристрої.
- Цей звук може утворюватися, коли вода витікає з пристрою при охолодженні або осушенні.

8.1.2 Прояви: Можна чути звук видування

Цей звук виникає при зміні напрямку потоку холодоагенту (напр. при перемиканні з охолодження на нагрівання).

8.1.3 Прояви: Можна чути звук, що нагадує роботу годинника

Цей звук виникає при невеликому розширенні або скороченні частин пристрою через зміну температури.

8.1.4 Прояви: Можна чути свистіння

Цей звук виникає через рух потоку холодоагенту під час виконання функції розморожування.

8.1.5 Прояви: Можна чути клацання при роботі або холостій роботі

Цей звук виникає через роботу клапанів керування холодоагентом або електричних компонентів.

8.1.6 Прояви: Можна чути хлопання

Цей звук виникає, коли сторонній пристрій висмоктує повітря з приміщення (напр. вентилятор, витяжка) та двері та вікна приміщення зачинені. Відчиніть двері та вікна або вимкніть пристрій.

8.1.7 Прояви: З пристрою виходить білий дим (внутрішній блок)

- При високій вологості під час роботи режиму охолодження (у місцях з великою кількістю масел, олій та пилу). Якщо внутрішня частина внутрішнього блоку дуже забруднена, розподіл температури у приміщенні

стає нерівномірним. Необхідно чистити внутрішню частину внутрішнього блоку. За докладною інформацією про чищення пристрою зверніться до свого дилера. Для виконання цієї операції потрібен кваліфікований сервісний спеціаліст.

- Кондиціонер повітря перемикається в режим нагрівання після розморожування. Волога, що виникає після розморожування, перетворюється на пару та випускається.

8.1.8 Прояви: Від пристроїв чути запах

Пристрій може поглинати запахи, присутні в приміщенні, запахи меблів, сигаретний дим та інше, а потім виділяти їх.

8.1.9 Прояви: Вентилятор зовнішнього блоку обертається, коли кондиціонер повітря не працює

- **Після припинення роботи.** Вентилятор зовнішнього блоку продовжує обертатися ще близько 30 секунд для захисту системи.
- **Коли кондиціонер повітря не працює.** Якщо зовнішня температура дуже висока, вентилятор зовнішнього блоку починає обертатися для захисту системи.

8.2 Усунення проблем залежно від кодів помилок

Діагностика несправностей за допомогою бездротового пульта дистанційного керування

Якщо з блоком виникне проблема, код помилки можна переглянути на бездротовому пульті дистанційного керування. Важливо зрозуміти суть проблеми та вжити відповідних заходів перед скиданням коду помилки. Цим має займатися ліцензований спеціаліст з встановлення або місцевий дилер.



ІНФОРМАЦІЯ

В інструкції з обслуговування можна знайти:

- Повний список кодів помилок
- Більш докладні рекомендації з усунення несправностей для кожної помилки

Відображення коду помилки на бездротовому пульті дистанційного керування

- 1 Направте бездротовий пульт дистанційного керування на блок і натисніть **CANCEL** впродовж 5 секунд.

Результат: У розділі відображення встановленої температури блимає **00**.

- 2 Направте бездротовий пульт дистанційного керування на блок і натисніть **CANCEL** кілька разів, поки не почуєте тривалий звуковий сигнал.

Результат: Тепер код відображається на екрані.

**ІНФОРМАЦІЯ**

- Короткий «біп» та 2 «біпи» у послідовності показують невідповідні коди.
- Для скасування відображення коду утримуйте кнопку скасування **CANCEL** протягом 5 секунд. Код також зникає з екрану, якщо кнопку НЕ натискають протягом 1 хвилини.

Система

Код помилки	Опис
00	Нормальна робота
U0	Недостатньо холодоагенту
U2	Зависока напруга живлення
U4	Помилка передачі сигналу (між внутрішнім та зовнішнім блоками)
U8	Сумісна несправність внутрішнього/зовнішнього блоків

Внутрішній блок

Код помилки	Опис
P1	Несправність плати внутрішнього блока
P5	Захист від замерзання або регулювання високого тиску
P6	Несправність двигуна вентилятора (двигун постійного струму)
E4	Несправність термістора теплообмінника внутрішнього блоку
E9	Несправність термістора температури приміщення

Зовнішній блок

Код помилки	Опис
E8	Несправність 4-ходового клапану
E1	Несправність плати зовнішнього блоку
E5	Спрацювання захисту від перевантаження (перевантаження компресора)
E6	Блокування компресора
E7	Блокування вентилятора постійного струму
E8	Перевантаження по струму живлення
F3	Контроль температури випускної труби
F6	Контроль високого тиску (в режимі охолодження)
H0	Несправність датчика системи компресора
H6	Несправність датчика положення
H8	Несправність датчика напруги / постійного струму
H9	Несправність термістора зовнішньої температури
J3	Несправність термістора труби виходу
J6	Несправність термістора теплообмінника зовнішнього блоку
L3	Помилка нагрівання електричних компонентів

Код помилки	Опис
E4	Підвищення температури ребра
E5	Миттєве перевантаження по струму інвертора (постійного струму)
P4	Несправність термістора ребра теплообмінника
F8	Помилка внутрішньої температури компресора

8.3 Усунення несправностей бездротового з'єднання

У наступній таблиці наведений короткий опис способів вирішення деяких проблем. Якщо жодне з наступного не допоможе вирішити проблему, додаткову інформацію та часті питання див. за адресою app.daikineurope.com.

Проблема	Захід з усунення
З'єднання з бездротовою мережею неможливе (жоден індикатор внутрішнього блока не блимає).	<ul style="list-style-type: none"> ▪ Спробуйте роботу за допомогою пульта користувача. ▪ Перевірте наявність живлення. ▪ Вимкніть та увімкніть пристрій.
Бездротова мережа HE відображається на екрані огляду пристрою (домашній екран) після налаштування адаптера WLAN (параметр WPS).	<ul style="list-style-type: none"> ▪ Переконайтеся, що маршрутизатор бездротової мережі розташований достатньо близько до пристрою для зв'язку. ▪ Перевірте обмін сигналами. ▪ Впевніться, що смарт-пристрій підключено до правильної бездротової мережі. ▪ Спробуйте встановити пристрій на заводські налаштування та повторити процес налаштування. Див. розділ "Скидання параметру з'єднання на заводські налаштування" [▶ 29].
Бездротова мережа HE відображується у списку доступних мереж Wi-Fi на смарт-пристрої (меню точки доступу).	<ul style="list-style-type: none"> ▪ Спробуйте перемикатися між параметрами точки доступу та WPS для зміни каналу бездротового зв'язку. Канал бездротового зв'язку MAE бути у діапазоні 1~13. ▪ Перевірте обмін сигналами. ▪ Спробуйте встановити пристрій на заводські налаштування та повторити процес налаштування. Див. розділ "Скидання параметру з'єднання на заводські налаштування" [▶ 29].

Проблема	Захід з усунення
Значення внутрішньої/зовнішньої температури, яке відображується у ONEСТА, відрізняється від значення, яке відображають інші пристрої.	<ul style="list-style-type: none"><li data-bbox="1018 208 1484 342">▪ ONEСТА відображує значення внутрішньої/зовнішньої температури лише для оточення внутрішнього/зовнішнього блоків.<li data-bbox="1018 353 1484 521">▪ Значення температури, яке відображують інші пристрої, може відрізнятися через інші умови навколо цих пристроїв (напр., пряме сонячне світло, замерзання тощо).<li data-bbox="1018 533 1484 582">▪ Значення температури ONEСТА є лише відносним.

9 Утилізація



УВАГА

ЗАБОРОНЯЄТЬСЯ розбирати систему власноруч: демонтаж системи й робота з холодоагентом, оливою та іншими вузлами МАЮТЬ виконуватися згідно з відповідним законодавством. Повторне застосування, утилізація та відновлення пристроїв здійснюються ЛИШЕ у спеціалізованому закладі з обробки.

10 Глосарій

ГВПП = гаряча вода для побутових потреб

Гаряча вода, що використовується, у будівлях будь-якого типу, для побутових потреб.

Дилер

Дистриб'ютор з продажу виробу.

Спеціаліст з монтажу

Особа з технічними навичками та кваліфікацією для монтажу виробу.

Користувач

Особа, яка володіє виробом та/або використовує його.

Відповідне законодавство

Всі міжнародні, європейські, національні та місцеві директиви, закони, норми та/або правила, які поширюються на окремий виріб або територію.

Компанія з обслуговування

Кваліфікована компанія, яка може здійснювати або координувати обслуговування, потрібне для виробу.

Інструкція з встановлення

Інструкція для певного виробу з поясненнями щодо його монтажу, налаштування та обслуговування.

Інструкція з експлуатації

Інструкція для певного виробу з поясненнями щодо його експлуатації.

Приладдя

Етикетки, інструкції, інформаційні листки та обладнання, яке постачається у комплекті з виробом і має бути встановлене згідно зі вказівками в документації, що постачається разом із ним.

Додаткове обладнання

Обладнання, виготовлене або ухвалене компанією Daikin, яке можна застосовувати разом із виробом згідно із вказівками в документації, що постачається разом із ним.

Окремо придбане обладнання

Обладнання, НЕ виготовлене компанією Daikin, яке можна застосовувати разом із виробом згідно із вказівками в документації, що постачається разом із ним.

ERC



DAIKIN EUROPE N.V.

Zandvoordestraat 300, B-8400 Oostende, Belgium

DAIKIN INDUSTRIES CZECH REPUBLIC s.r.o.

U Nové Hospody 1/1155, 301 00 Plzeň Skvrňany, Czech Republic

DAIKIN ISITMA VE SOĞUTMA SİSTEMLERİ SAN.TİC. A.Ş.

Gülsuyu Mahallesi, Fevzi Çakmak Caddesi, Burçak Sokak, No:20, 34848 Maltepe

İSTANBUL / TÜRKİYE

Tel: 0216 453 27 00

Faks: 0216 671 06 00

Çağrı Merkezi: 444 999 0

Web: www.daikin.com.tr

Copyright 2023 Daikin

4D520466-17M 2023.08